

**А.Н. Заморoka  
(UAØC, ex RAØCL)**



# **Основы любительской радиосвязи**

*Справочное пособие для начинающих  
коротковолновиков*

*Издание 6-е, переработанное  
и дополненное  
(электронная версия 6.3.1)*



**Хабаровск**

**2013**



*пгт. Солнечный (PO80hr)*

**Об авторе:**

*Заморока Александр Николаевич. Родился 5 марта 1960 года в поселке Хурмули Комсомольского района Хабаровского края (СССР). Профессиональный юрист. В 1988 году окончил Всесоюзный юридический заочный институт, а в 1995 году Академию управления МВД России. Пенсионер МВД. Ветеран труда. Награжден медалями МВД РФ и СССР «За безупречную службу» 2-й и 3-й степени, медалью Министерства обороны РФ «За трудовую доблесть», а также общественными наградами - орденом Святого князя Александра Невского 3-й степени и серебряной медалью «За трудовые заслуги».*

*С 1978 по 1980 гг. проходил действительную военную службу в войсках связи Дальневосточного военного округа в должности радиотелеграфиста, где и увлекся коротковолновым радиолюбительством. Свой первый позывной (UAØCJQ) и разрешение на право эксплуатации любительской радиостанции 3-й категории получил в 1987 году. С 1992 года имеет 1-ю категорию. Владелец частной любительской радиостанции коллективного пользования RKØC (ex RKØCWZ). Неоднократный призер и победитель дальневосточных соревнований по радиосвязи на КВ. Кандидат в мастера спорта. Инициатор, организатор и генеральный спонсор таких соревнований по радиосвязи на КВ и УКВ, как «Первенство Хабаровского края» (2000 г.), «Первое первенство Солнечного района по радиосвязи на КВ» (2000 г.), «Кубок атамана» (2008 г.), «Первые межрайонные соревнования по радиосвязи на УКВ «КАС-2010» (2010 г.) и «Первое первенство Солнечного района по радиосвязи на УКВ» (2010 г.). Организатор и руководитель мини-радиоэкспедиций «Амут-2000» и «Амут-2001». В любительской радиосвязи предпочтение отдает таким видам, как CW и RTTY.*



---

Автор:

*Заморока Александр Николаевич* (UAØС, also UAØ-11Ø-295, ex UAØСJQ, RAØCL), кандидат в мастера спорта, член Союза радиолюбителей России.

**Основы любительской радиосвязи.** Справочное пособие для начинающих и опытных коротковолнников. – 6-е изд., перераб. и доп. – 2013. – 269 с., ил.

Данное справочное пособие написано в основном для тех, кто делает первые шаги в мир любительского радио. В нем сделана попытка, изложить в доступной для начинающих операторов форме материал, который бы они смогли освоить самостоятельно. Ведь значительная часть из них проживает в сельской местности или в небольших городах, где консультационной и практической помощи получить фактически не от кого.

Возможно, оно окажется небезынтересным и для более опытных радиолюбителей-коротковолнников, а также для руководителей коллективных радиостанций и радиолюбительских кружков, так как может быть использовано при проведении занятий с начинающими коротковолнниками.

При написании этого пособия были использованы материалы ряда книг, журналов и брошюр по радиолюбительской тематике, нормативные акты ряда стран, регламентирующие любительскую радиосвязь, а также личный опыт преподавания автором Основ любительской радиосвязи в Солнечном детско-юношеском (подростковом) радиоклубе «Гагаринец».

Автор выражает искреннюю благодарность Игорю Григорьеву (RV3DA), Александру Гончарову (UN8CC), Валерию Семейко (EW1KA), Виктору Абрамову (UX5PS), а также другим радиолюбителям, оказавшим помощь в получении необходимых материалов и документов для подготовки данной книги.

Свои замечания и предложения по справочному пособию можно направлять по адресу: Россия, 682711, Хабаровский край, пгт. Солнечный, а/я 970, Замороке Александру Николаевичу (E-mail: [ra0cl@mail.ru](mailto:ra0cl@mail.ru) или [ua0c@yandex.ru](mailto:ua0c@yandex.ru)).

Для радиолюбителей России, Украины, Беларуси, Казахстана и других стран постсоветского пространства, интересующихся любительской радиосвязью на коротких и ультракоротких волнах.

Авторские права на данное произведение защищены законодательством Российской Федерации и нормами международного права.

© Заморока А.Н., 2001, 2003, 2009, 2010, 2011, 2012, 2013  
© ООО ПКП «Жук», 2001  
© ЧП Яковлева А.Г., 2003  
© ИП «РадиоСофт», 2010  
© «СамИздат», 2013

<b>Введение</b> .....	6
<b>ГЛАВА I. Зарождение коротковолнового радиолобительства</b> .....	
1.1. Рождение радио.....	
1.2. Зарождение коротковолнового радиолобительства на территории бывшего СССР.....	
1.2.1. Эрнст Теодорович Кренкель.....	
1.3. Клубы радиолобителей.....	
1.4. Почему коротковолнников называют HAM's?.....	
<b>ГЛАВА II. Радиоволны. Коротковолновая аппаратура и антенны</b> .....	
2.1. Распространение радиоволн.....	
2.2. Характеристика любительских КВ диапазонов.....	
2.3. Коротковолновая аппаратура и технические требования к ней.....	
2.3.1. Простые коротковолновые приемники.....	
2.4. Антенны.....	
2.4.1. Мачты.....	
2.4.2. Антенны начинающих коротковолнников.....	
2.5. Санитарно-эпидемиологические правила и нормативы.....	
2.6. Основные правила техники безопасности на любительских радиостанциях.....	
<b>ГЛАВА III. Право на работу в эфире</b> .....	
3.1. Категории любительских радиостанций.....	
3.2. Порядок получения разрешений на эксплуатацию любительских приемо-передающих радиостанций.....	
3.2.1. Особенности получения разрешений на эксплуатацию любительских приемо-передающих радиостанций в России.....	
3.2.2. Особенности получения разрешений на эксплуатацию любительских приемо-передающих радиостанций в Украине.....	
3.2.3. Особенности получения разрешений на эксплуатацию любительских приемо-передающих радиостанций в Республике Беларусь.....	
3.2.4. Особенности получения разрешений на эксплуатацию любительских приемо-передающих радиостанций в Республике Казахстан.....	
3.2.5. Лицензия СЕПТ.....	
3.2.6. Экзаменационные сертификаты HAREC и ARNEC.....	
3.3. Распределение радиочастот, допустимые мощности и виды излучения.....	
3.4. УКВ радиосвязь.....	
3.5. ДВ радиосвязь.....	
<b>ГЛАВА IV. Позывные любительских радиостанций</b> .....	
4.1. Распределение и система позывных.....	
4.1.1. Общие сведения.....	
4.1.2. Позывные радиостанций России.....	
4.1.3. Позывные радиостанций стран ближнего зарубежья.....	
4.1.3.1. Позывные радиостанций Украины.....	
4.1.3.2. Позывные радиостанций Беларуси.....	
4.1.3.3. Позывные радиостанций Казахстана.....	
4.1.3.4. Позывные радиостанций других стран ближнего зарубежья.....	
<b>ГЛАВА V. Документация и карточки-квитанции</b> .....	
5.1. Документация любительской радиостанции.....	
5.1.1. Аппаратный журнал.....	
5.2. Карточки-квитанции.....	
<b>ГЛАВА VI. Работа в эфире</b> .....	
6.1. Содержание переговоров радиолобителей.....	
6.2. Общий вызов и поиск корреспондента.....	
6.3. «Круглые столы» радиолобителей.....	
6.4. Общие правила ведения двусторонних любительских радиосвязей.....	
6.5. Примеры любительских радиосвязей.....	
6.5.1. Пример любительской телефонной радиосвязи.....	
6.5.2. Пример любительской телеграфной радиосвязи.....	

6.6. Связи с DX-станциями.....	
<b>ГЛАВА VII. Увлечения коротковолновиков.....</b>	
7.1. Радиолобительские дипломы.....	
7.2. Радиоспорт.....	
7.2.1. Соревнования по радиосвязи на КВ.....	
7.2.1.1. Отчет участника соревнования.....	
7.2.2. Спортивные разряды и звания.....	
7.3. Радиоэкспедиции.....	
<b>ГЛАВА VIII. Телеграфная азбука.....</b>	
8.1. Изучение телеграфной азбуки.....	
8.1.1. Передача на ключе.....	
<b>ГЛАВА IX. Новые виды радиосвязи.....</b>	
9.1. Общие сведения.....	
9.2. Цифровая связь.....	
9.2.1. RTTY.....	
9.2.2. PSK31.....	
9.2.3. MFSK.....	
9.3. SSTV.....	
<b>ГЛАВА X. Дополнительные материалы.....</b>	
10.1. Фонетический алфавит.....	
10.2. Оценка сигналов любительских станций.....	
10.3. Международный Q-код.....	
10.4. Радиолобительский код.....	
10.5. Международное время.....	
10.6. Деление территории России и стран ближнего зарубежья на зоны WAZ и ITU.....	
10.7. QTH-локаторы.....	
Радиоэкспедиция на озеро Амур ( <i>Рассказ</i> ).....	
<b>Приложения.....</b>	
<i>Приложение 1. Список вопросов для сдачи квалификационных экзаменов (для радиолобителей России).....</i>	
<i>Приложение 2. Экзаменационная программа Украины для радиолобителей 3-й (начальной) категории.....</i>	
<i>Приложение 3. Тематический перечень для экзаменационных вопросов (для радиолобителей Республики Казахстан).....</i>	
<i>Приложение 4. Экзаменационная программа Республики Беларусь для радиолобителей начальной категории «С».....</i>	
<i>Приложение 5. Адреса национальных радиолобительских организаций.....</i>	
<i>Приложение 6. Адреса организаций и учреждений, ведающих вопросами любительской радиосвязи.....</i>	
<i>Приложение 7. Образцы заявлений о выдаче разрешительных документов на эксплуатацию любительских радиостанций в России.....</i>	
<i>Приложение 8. Образцы заявлений о выдаче разрешительных документов на эксплуатацию любительских радиостанций в Украине.....</i>	
<i>Приложение 9. Образцы заявлений о выдаче разрешительных документов на эксплуатацию любительских радиостанций в Республике Казахстан.....</i>	
<i>Приложение 10. Образцы заявлений о выдаче разрешительных документов на эксплуатацию любительских радиостанций в Республике Беларусь.....</i>	
<i>Приложение 11. Примерный образец заявления родителей о согласии на выдачу разрешения на эксплуатацию любительской радиостанции.....</i>	
<i>Приложение 12. Положение о порядке выдачи позывных для идентификации наблюдателей и коллективных наблюдательских пунктов.....</i>	
<i>Приложение 13. Единая всероссийская спортивные классификации.....</i>	
<i>Приложение 14. Единая спортивная классификация Украины.....</i>	
<i>Приложение 15. Единая спортивная классификация Республики Беларусь.....</i>	
<i>Приложение 16. Спортивная классификация Республики Казахстан.....</i>	
<i>Приложение 17. Заявка на радиолобительский диплом.....</i>	
<i>Приложение 18. Положения о радиолобительских дипломах.....</i>	
<i>Приложение 19. Кодекс об административных правонарушениях (выписка).....</i>	
<b>Список литературы.....</b>	
<b>Отзывы.....</b>	



---

---

## ВВЕДЕНИЕ

Радиосвязь на коротких волнах в специально отведенных диапазонах является одним из интереснейших увлечений многих радиолюбителей, которых называют **коротковолновиками**. Этому увлечению посвящают свой досуг более трех миллионов человек во всех уголках нашей планеты. Коротковолновое радиолюбительство привлекает самых разных по возрасту, образованию и характеру людей. Среди них можно встретить простого рабочего и директора завода, школьника и ученого, космонавта и даже президента какой-нибудь страны! В списке радиолюбителей-коротковолновиков есть такие имена, как король Марокко Хассан II (CN8MH), король Испании Хуан Карлос I (EAØJC), король Иордании Хуссейн I (JY1), президент Чили Аугусто Пиночет (XQ3GP), президент Италии Франческо Коссига (IØFCG), президент Никарагуа Анастасио Сомоса (YN1AS), премьер-министр Индии Раджив Ганди (VU2RG), полярник, радист первой советской дрейфующей станции «Северный полюс», Герой Советского Союза Эрнст Теодорович Кренкель (RAEM), Генеральный секретарь ООН У Тан (XZ2TH), Нобелевский лауреат физик Джозеф Тейлор-мл. (K1JT), космонавт Александр Волков (U4MIR), путешественник Федор Конюхов (RØFK). Этот список известных в мире людей можно продолжать довольно долго. Так чем же привлекают короткие волны такое количество людей?



**Э.Т. Кренкель  
(RAEM)**

Дело в том, что жизнь коротковолновиков очень разнообразна и увлекательна. Это и просто общение в эфире, и «охота за DX» - дальними и редкими станциями (радиолюбители через эфир могут связаться со всеми континентами, островами и странами: с жаркой Сахарой и ледяной Антарктидой, шумной Бразилией и древней Индией). Радиолюбительство – это и спорт,



**Король Испании Хуан Карлос I  
де Бурбон (EAØJC)**

входящий в Единую спортивную классификацию, т.е. увлекательные соревнования, как внутригосударственные (проводимые внутри страны), так и международные. И как награда труду и таланту участника соревнований – значок разрядника, звание мастера спорта или даже медаль чемпиона!

Это и мало с чем сравнимое счастье эксплуатировать созданную собственными руками аппаратуру и антенное хозяйство. Многие коротковолновики, благодаря своему хобби, изучают географию и историю стран и народов мира. Оно помогает изучать и совершенствовать знание иностранных языков. Полученные в процессе занятий короткими волнами знания радиооператора и специалиста по приемной, передающей аппаратуре и антенным устройствам полезны и для мирного труда, и для службы в Вооруженных Силах.

Во всем мире коротковолновиков подразделяют на две большие группы: тех, кто может только принимать любительские радиостанции (их называют радиолюбителями-наблюдателями), и тех, кто имеет передатчик и ведет двусторонние радиосвязи. Начав знакомство с короткими волнами в качестве наблюдателя, радиолюбитель в течение нескольких лет может достичь вершины иерархии коротковолновиков – получить разрешение на эксплуатацию радиостанции высшей категории, дающее право работы на всех любительских диапазонах, всеми видами излучения (телефон, телеграф, телетайп, телевидение, пакетная связь и т.д.) и максимально допустимой мощностью.

\* \* \*

**CQ Amateur Radio CQ**

---

---

## ГЛАВА I ЗАРОЖДЕНИЕ КОРОТКОВОЛНОВОГО РАДИОЛЮБИТЕЛЬСТВА

### 1.1. РОЖДЕНИЕ РАДИО

Днем рождения радио считается 7 мая (25 апреля по старому стилю) 1895 года. В тот день преподаватель минного офицерского класса города Кронштадта А.С. Попов выступил на заседании Русского физико-химического общества с докладом и демонстрацией созданного им средства для сигнализации без проводов с помощью электромагнитных волн. То был первый в мире радиоприемник, названный грозоотметчиком.



**А.С. Попов**

Спустя менее года после этого исторического события, 24 марта 1896 года произошло новое крупное событие. В этот день изобретатель радио продемонстрировал ученым передачу и прием радиосигналов с записью на ленту телеграфного аппарата. Радиоприемник был установлен в зале заседаний, где с докладом выступал А.С. Попов. У радиопередатчика, находящегося на расстоянии 250 метров от зала заседаний, был П.Н. Рыбкин, ближайший помощник А.С. Попова. Когда докладчик умолк, послышался стук телеграфного аппарата, соединенного с приемником: Александр Степанович Попов принимал передаваемую П.Н. Рыбкиным радиограмму. Это была первая в мире радиограмма. Она состояла всего из двух слов - «Генрих Герц».

Непрерывно совершенствуя передающие и приемные устройства, А.С. Попов уверенно наращивал дальность радиосвязи. Весной 1897 года, во время экспериментов на Кронштадском рейде, была осуществлена передача радиосигналов с корабля на берег на расстояние 640 метров. А двумя годами позже, в 1899 году, после открытия помощником А.С. Попова П.Н. Рыбкиным и начальником Кронштадского крепостного телеграфа Д.С. Троицким возможности приема радиосигналов с помощью головных трубок (телефонов – прим. автора) на слух, дальность радиосвязи достигла уже 35 км. Это был новый блистательный успех изобретателя радио.

Однако только случай помог А.С. Попову доказать жизненную необходимость нового средства связи. Дело было так. В ноябре 1899 года броненосец береговой обороны «Генерал-адмирал Апраксин» во время снежного шторма сел на камни у пустынных берегов острова Гогланд в Финском заливе. От острова до ближайшего на материке города Котки (Финляндия) было около 45 км. Спасательные работы задерживались из-за трудности прокладки проводной линии связи между островом и материком. На помощь пришло радио. А.С. Попов со своим помощником П.Н. Рыбкиным для обеспечения надежной двусторонней связи установили на острове и материке приемопередающие радиостанции. Линия радиосвязи действовала с февраля по апрель 1900 года, пока велись спасательные работы. За это время было передано и принято около 440 радиограмм. Одна из них оказала неоценимую услугу людям.

Случилось это 6 февраля 1900 года. П.Н. Рыбкин, находившийся на о. Гогланд, принял от А.С. Попова радиограмму следующего содержания: «Командиру «Ермака». Около Лавенсари оторвало льдину с рыбаками. Окажите помощь». Ледокол «Ермак» немедленно вышел на поиски в море и снял с льдины 27 рыбаков. Люди были спасены благодаря радио.

Блистательный успех создания первой в мире двусторонней линии связи послужил мощным толчком к установке радиостанций на кораблях российского флота, строительству береговых радиостанций, дальнейшему развитию радиотелеграфа в России.

Работам А.С. Попова предшествовали научные открытия ученых многих стран. Из этих ученых следует назвать: М. Фарадея, создавшего учение об электромагнитной индукции; Д. Максвелла, обосновавшего теорию электромагнитных колебаний; Г. Герца, на опыте доказавшего существование электромагнитных волн. А.С. Попов первым сумел правильно оценить огромное практическое значение электромагнитных волн и поставить их на службу человечеству.

\* \* \*

Говоря о возникновении и развитии радио, нельзя обойти стороной и такую личность, как Гульельмо Маркони. Несмотря на признанный факт изобретения радио А.С. Поповым, в некоторых странах изобретателем радио считают именно Г. Маркони. Так кто же такой Г. Маркони, и каков его практический вклад в области радио?

Гульельмо Маркони (1874 – 1937 гг.) являлся итальянским радиотехником и предпринимателем. Уже в 13 лет он поступил в Техническую школу (институт) в Ливорно. В 1894 году под влиянием посмертно изданных трудов Генриха Герца, а также Николы Теслы, двадцатилетний Г. Маркони заинтересовался вопросами передачи электромагнитных волн и поступил в обучение к профессору физики Болонского университета Аугусто Риги, занимавшегося исследованиями в этом направлении. Тогда же в имении своего отца он начал опыты по сигнализации с помощью электромагнитных волн. В 1895 году ему удалось послать беспроводный сигнал из своего сада в поле на расстояние 3 км (однако следует заметить, что данный факт не является бесспорным, т.к. не имеет документального подтверждения). С тех пор и до конца жизни Г. Маркони работал в области беспроволочной телеграфии, добиваясь все большей эффективности и дальности передачи.



*Гульельмо Маркони*

В начале 1896 года Г. Маркони приехал в Великобританию, где продемонстрировал свой аппарат: с помощью азбуки Морзе передал сигнал с крыши лондонского почтамта в другое здание на расстояние 1,5 км. Данное изобретение заинтересовало крупного физика Вильяма Приса, который был в тот период директором британской почты и телеграфа. Под его руководством Г. Маркони повёл дальнейшие работы.

2 июня 1896 года Г. Маркони подал предварительную заявку на «усовершенствования в передаче электрических импульсов и сигналов и в аппаратуре для этого». 2 сентября того же года он провёл первую публичную демонстрацию своего изобретения на равнине Солсбери, добившись передачи радиogramм на расстояние 3 км. В качестве передатчика Г. Маркони применил генератор Герца в модификации Риги, а в качестве приёмника – аппарат, в общих чертах воспроизводивший приёмник А.С. Попова, в который Г. Маркони ввёл разработанный им самим вакуумный когерер, повысивший стабильность работы прибора и его чувствительность, а также дроссельные катушки.

2 июля 1897 года Г. Маркони получил патент и уже 20 июля, спустя менее месяца, создал частную компанию, названную "Wireless Telegraph & Signal Company" («Компания беспроволочного телеграфа и сигналов»), которая в 1900 году была переименована в "Marconi's Wireless Telegraph Company". Летом 1897 года он осуществил передачу радиосигналов на 14 км через Бристольский пролив, а в октябре - на расстояние 21 км. В ноябре того же 1897 года Г. Маркони построил первую стационарную радиостанцию на о. Уайт, обеспечившую связь острова с материком на расстоянии 23 км. В мае 1898 года Г. Маркони впервые применил систему настройки (на принципах, открытых в предыдущем году Оливером Лоджем), которую запатентовал в 1900 г. В том же 1898 году им был открыт первый в мире «завод беспроволочного телеграфа».

12 декабря 1901 года Г. Маркони провёл первый сеанс трансатлантической радиосвязи между Англией и Ньюфаундлендом (Канада) на расстояние около 3500 км (передал букву S Азбуки Морзе). До того времени, это считалось принципиально невозможным. В последующие годы им была налажена регулярная трансатлантическая радиосвязь.

В 1909 году Г. Маркони совместно с Ф. Брауном была присуждена Нобелевская премия по физике «в знак признания их заслуг в развитии беспроволочной телеграфии».

Однако, несмотря на указанные факты, исторический приоритет Александра Степановича Попова в изобретении радио не подлежит сомнению. Тем не менее, бесспорны заслуги Гульельмо Маркони в дальнейшем развитии радио. И в первую очередь в увеличении дальности передачи сигналов, освоении промышленного производства радиоаппаратуры, а также последующем ее совершенствовании. В этом и заключается его неоценимая заслуга перед обществом.

\* \* \*

Сейчас большинство стран мира густо покрыты сетью радиовещательных станций. Радиоприемник или радиотрансляционная точка, телевизор стали предметами первой необходимости нашего быта. Радио стало незаменимым, а в ряде случаев единственным средством связи. Средствами радиосвязи оснащены все виды воздушных, морских и речных кораблей, научные экспедиции, все рода войск Вооруженных Сил. Днем и ночью, в будни и праздники, в любую погоду поддерживается радиосвязь почти между всеми городами каждой страны.



## 1.2. ЗАРОЖДЕНИЕ КОРОТКОВОЛНОВОГО РАДИОЛЮБИТЕЛЬСТВА НА ТЕРРИТОРИИ БЫВШЕГО СССР

Официальная история радиолобительского движения в России и других странах, ранее входивших в состав бывшего СССР в качестве союзных республик (далее – страны ближнего зарубежья), берет свои начала от первых лет советской власти. 9 октября 1921 года на 8-м Всероссийском электротехническом съезде выдающийся ученый своего времени, один из основателей советской школы радиотехники профессор И.Г. Фрейман выступил с докладом «Любительские радиостанции как средство распространения электротехнических знаний среди широких кругов населения». По оценкам историков, это выступление с высокой трибуны съезда положило начало официальному правовому признанию радиолобительства в молодой советской республике. В решениях съезда, поддержавшего выступление Фреймана, было записано: «Признать желательным – допустить устройство любительских приемных радиостанций». Уже в ноябре 1922 года в Петрограде по инициативе И.Г. Фреймана и А.А. Петровского был создан первый радиолобительский кружок.

Государственное признание и поддержку деятельность радиолобителей получила в декрете Совета Народных Комиссаров СССР «О радиостанциях специального назначения» от 4 июля 1923 года. Однако зарождение радиолобительства, как действительно массового движения в бывшем СССР, связывается с вышедшим 28 июля 1924 года постановлением Совнаркома «О частных приемных радиостанциях». Этим постановлением, получившем название «Закона о свободе эфира», предоставлялось право отдельным гражданам самостоятельно создавать или покупать радиоприемники и пользоваться ими для прослушивания широкоэмитательных радиопередач. В том же году, 7 августа, было создано Общество радиолобителей РСФСР. 2 декабря 1924 года оно было переименовано в Общество друзей радио (ОДР) РСФСР. В марте 1926 года ОДР РСФСР было преобразовано в Общество друзей радио СССР (ОДР СССР), давшее путевку в жизнь многим поколениям радиолобителей.

В сентябре 1924 года вышел в свет первый номер журнала «Радиолобитель» (датирован 15-м августа 1924 г.), с которого по существу и началась летопись радиолобительства. Издавался данный журнал по 1930 год. Кроме этого, в 1925 году стал издаваться журнал «Радио всем», который в 1930 году был переименован в «Радиофронт», а после Второй мировой войны в журнал «Радио».

Особым событием стало создание нижегородскими радиолобителями Ф. Лбовым и В. Петровым первой в нашей стране передающей любительской радиостанции. 15 января 1925 года она вышла в эфир позывным «R1FL» (Россия, первая, Федор Лбов) на волне 96 метров. Сигналы пятнадцативаттного передатчика слышали в Ираке, а затем и во многих других странах мира. Сам Ф. Лбов в журнале «Радиолобитель» № 2 от 25 февраля 1925 года <18> по этому поводу писал следующее: «R1FL - это позывной, присвоенный мною самим моему любительскому передатчику. Опыты с ним велись с начала января текущего года (1925 г. – прим. автора), 15 и 16 были в первый раз переданы по три раза депеши: «Всем от R1FL. Какая длина моей волны? Дайте квитанцию по адресу: Россия, Нижний Новгород, Новая, 60». Передача велась на волне 96 метров, в антенне было 0,7 амп. Вскоре было получено сообщение, что передача R1FL была принята вблизи Моссула. «Это оказалось в Месопотамии (нынешний Ирак. – прим. автора), на одном, примерно, меридиане с Н.-Новгородом; расстояние около 2500 км по суше, через Кавказский хребет». Далее он пишет: «Антенной служил один вертикальный провод длиной 15 мтр.; противовес – провод длиной около 20 мтр., подвешенный на 3 метра от поверхности земли. Лампы взяты так называемые “транслюционные”, ток накала около 1 амп., анодное напряжение доставляет машина постоянного тока в 0,25 силы; рабочее напряжение на лампы – от 300 до 500 вольт. Приблизительный подсчет мощности в антенне дает около 12-15 ватт. Громадную помощь в «возне» с передатчиком оказал В.М. Петров, с которым мы все время работали вместе; он ведет всю работу ключом».

В целях привлечения энтузиастов к изучению и освоению коротких волн, 5 февраля 1926 года Совет Народных Комиссаров СССР принял постановление «О радиостанциях частного пользования». Этим постановлением, по сути, было официально разрешено коротковолновое радиолобительство. Оно давало право не только организациям, но и отдельным радиолобителям иметь собственные приемо-передающие радиостанции.

В марте 1927 года была создана Центральная секция коротких волн при Центральном совете ОДР. Здесь же возникло QSL-бюро. Более 10 радиолобителей получили позывные. Одновременно стали появляться и коллективные станции; первой из них стала радиостанция Нижегородского ОДР R1NN.

Быстрый рост числа любительских станций позволил уже в конце 1927 года провести Всесоюзные соревнования по радиосвязи на коротких волнах. В них участвовали коротковолновики Москвы, Ленинграда, Омска и Томска. За связями следили сотни (!) радионаблюдателей. Победителями в этих соревнованиях стали В.Гуменников (35RA) и Н. Купренич (11RA), вторым был Д. Липманов (2ØRA), третьим – И. Палкин (15RA). А уже зимой 1928 г. прошли международные соревнования советских и

испанских радиолюбителей. За победу боролись операторы 164 радиостанций и 420 наблюдателей. Первое место завоевал В. Востряков (Ø5RA).

\* \* \*

В 20-е годы прошлого столетия радиоволны короче 200 метров считались непригодными для профессиональной связи и их отдали для экспериментов радиолюбителям. Они-то и доказали, что короткие волны могут эффективно использоваться для связи (следовательно, и для радиовещания) на очень большие расстояния при ограниченной мощности передающих устройств.

По инициативе и при участии радиолюбителей проводилась работа по изучению прохождения коротких волн в условиях Арктики; по применению КВ радиосвязи с самолетами и аэростатами, находящимися в полетах; с кораблями в просторах океанов; поездами дальнего следования; с альпинистами, совершающими восхождения на высочайшие вершины Памира и Кавказа. С их участием также были разработаны первые радиолюбительские спутники. Радиолюбителями СССР была совершена экспедиция на Северный полюс, во время которой они доказали возможность надежной и устойчивой связи в условиях Севера. Все это способствовало интенсивному освоению диапазонов коротких волн профессиональными связистами, но за радиолюбителями-коротковолновиками сохранили небольшие участки спектра – любительские КВ диапазоны. Это было и признание заслуг радиолюбителей в освоении коротких волн, и понимание того значения, которое имеет радиолюбительство для подготовки кадров связистов и специалистов в области радиоэлектроники.

### 1.2.1. ЭРНСТ ТЕОДОРОВИЧ КРЕНКЕЛЬ

Одной из ярких личностей, почитаемых не только радиолюбителями стран бывшего СССР, но и многих других стран, является Эрнст Теодорович Кренкель (RAEM), советский полярник, радист, участник многих арктических экспедиций.

Э.Т. Кренкель родился 11 (24) декабря 1903 года в городе Белостоке Российской империи в семье инспектора коммерческого училища. В 1910 году он с родителями переехал в Москву, где в 1913 году



Рис.1.1. QSL-карточка Э.Т. Кренкеля (RAEM)

был определен на учебу в реформатскую гимназию. Из-за начавшейся войны гимназию закончить ему не удалось. Не имея профессии, он вынужден был работать разнорабочим. Однако такая жизнь не удовлетворяла молодого Эрнста Кренкеля, и в 1921 году он поступил на годичные курсы радиотелеграфистов. Это решение определило течение всей его последующей жизни. После успешного окончания курсов радиотелеграфистов Э.Т. Кренкель был направлен для работы на Люберецкую приемную радиостанцию. В последствие Э.Т. Кренкель работал радистом на полярных станциях Маточкин Шар (1924-1925 и 1927-1928 гг.), бухта Тихая (1929-1930 гг.), мыс Оловянный (1935-1936 гг.), остров Домашний (1936 г.). Участвовал в арктических экспедициях на ледокольном пароходе «Георгий Седов» (1929 г.), на дирижабле «Граф Цеппелин» (1931 г.), судах «Сибиряков» (1932 г.) и «Челюскин» (1933-1934 гг.), был радистом первой дрейфующей станции «Северный полюс» (1937-1938 гг.).

Одной из ярких страниц арктической истории, непосредственным участником которой был Э.Т. Кренкель, является Челюскинская эпопея. Э.Т. Кренкель принимал участие в арктической экспедиции на судне «Челюскин» в период его прохода по Северному морскому пути. После того, как «Челюскин» 13 февраля 1934 года был раздавлен льдами, Э.Т. Кренкель осуществлял надежную радиосвязь ледового лагеря О.Ю. Шмидта с материком, что обеспечивало четкое и бесперебойное руководство спасательными операциями.

После этой эпопеи имя Кренкеля, как и многих других ее участников, стало поистине легендарным.

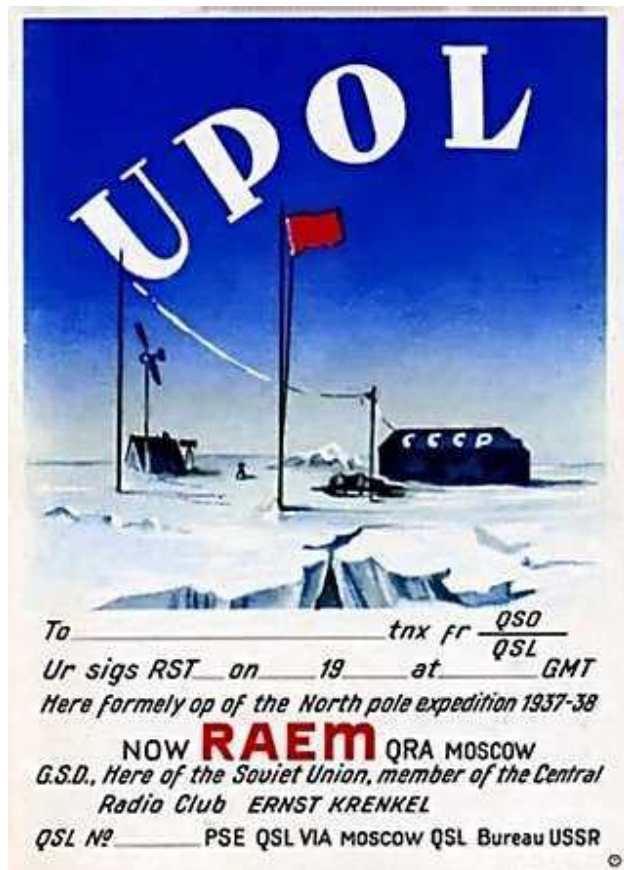
Позывной сигнал радиостанции «Челюскина» RAEM впоследствии был закреплен за Э.Т. Кренкелем в качестве его личного радиолюбительского позывного.

Вершиной «арктической биографии» Э.Т. Кренкеля стало его участие в 1937-1938 годах в работе первой дрейфующей полярной станции «Северный полюс», возглавляемой Папаниным И.Д. Программа работ станции включала широкий комплекс океанографических, океанологических, метеорологических, геофизических и других видов научных наблюдений. Вся полученная в ходе экспедиции информация оперативно передавалась на Большую Землю посредством радиосвязи, которая осуществлялась Э.Т. Кренкелем (радиостанция дрейфующей полярной станции «СП» имела позывной сигнал UPOL).



**Рис.1.2. Эрнст Теодорович Кренкель (RAEM) и его награды**

После разрушения льдины, на которой размещалась арктическая станция «СП», в результате чего полярникам пришлось покинуть жилую палатку, радиостанция была смонтирована на нартах на открытом воздухе. Несмотря на сложные условия, Э.Т. Кренкель продолжал регулярную работу по приему и передаче необходимой информации, т.к. от этого зависело благополучное завершение экспедиции. Благодаря радиосвязи, ледокольные пароходы, участвовавшие в спасательной операции, смогли своевременно прибыть к месту нахождения станции и снять полярников с продолжающей разрушаться льдины.



Деятельность всех участников данной экспедиции была оценена по достоинству. За участие в исследованиях Северного Ледовитого океана, проведенных во время дрейфа на льдине, Э.Т. Кренкелю, как и его коллегам, в 1938 году было присвоено звание Героя Советского Союза. Ему также была присвоена ученая степень доктора географических наук, он был избран почетным членом Всесоюзного географического общества и депутатом Верховного Совета СССР.

В последующие годы Э.Т. Кренкель работал в Центральном аппарате Главсевморпути, возглавлял Управление полярных станций, руководил одним из московских радиозаводов, а с 1951 года и до конца своей жизни работал в научно-исследовательском институте гидрометеорологического приборостроения Главного управления Гидрометеослужбы (с 1969 года являлся директором данного института).



**Рис.1.3. Почтовая марка, выпущенная в честь 100-летия со дня рождения Э.Т. Кренкеля**

На протяжении всей своей сознательной жизни Э.Т. Кренкель являлся не только радистом-полярником и государственным функционером, но и радиолюбителем-коротковолновиком в полном понимании этого слова. Даже во время арктических экспедиций, несмотря на большую занятость, Э.Т. Кренкель немало времени уделял для работы в эфире с радиолюбителями-коротковолновиками, изучая при этом прохождение на коротких волнах в условиях Арктики. 12 января 1930 года, находясь на полярной станции Бухта Тихая на острове Гукера (архипелаг Земля Франца-Иосифа), ему удалось провести радиосвязь с радистом американской антарктической базы «Литл-Америка» первой экспедиции адмирала Ричарда Берда. Это был мировой рекорд дальности радиосвязи, проведенной на коротких волнах.

В период Второй мировой войны работа в эфире радиолюбителям СССР была запрещена. Данный запрет был снят только в марте 1946 года. Первым, кто получил разрешение на использование любительской радиостанции, был Э.Т. Кренкель. Он же был избран первым председателем совета Центрального радиоклуба (ЦРК) СССР, образованного постановлением Центрального совета Осоавиахима СССР от 5 марта 1946 года (с мая 1948 года - Центральный радиоклуб ДОСАРМ СССР, а с октября 1951 года – Центральный радиоклуб ДОСААФ СССР). Кроме этого, Э.Т. Кренкель был избран первым председателем президиума Федерации радиоспорта (ФРС) СССР, созданной при ЦК ДОСААФ СССР в октябре 1959 года.

Учитывая заслуги Эрнста Теодоровича Кренкеля перед радиолюбительским сообществом, в 1972 году Центральному радиоклубу ДОСААФ СССР было присвоено его имя. С этого же года, в память об этом замечательном человеке, стали проводиться ежегодные соревнования по радиосвязи на коротких волнах «Мемориал Э.Т. Кренкеля – РАЕМ». Был также учрежден радиолюбительский диплом «РАЕМ», который в настоящее время выдается под эгидой Союза радиолюбителей России.

Ярким событием международного масштаба стали дни активности, посвященные 110-летию со дня рождения Э.Т. Кренкеля, которые были организованы Союзом радиолюбителей России и проходили с 1 по 31 декабря 2013 года. В течение месяца в эфире на всех диапазонах звучали позывные 22 юбилейных любительских радиостанций России (R110RAEM, RA110RAEM - RZ110RAEM), а также других стран. Отдавая дань памяти Эрнста Теодоровича Кренкеля, в днях активности приняли участие более 52 тысяч радиолюбителей-коротковолновиков со всех континентов мира. В ходе данного мероприятия юбилейными радиостанциями было проведено более 670 тысяч радиосвязей. История радиолюбительского движения еще не знала такой массовости и активности радиолюбителей. Думается, что эти дни активности оставили неизгладимый след в душе каждого участника этого незабываемого мероприятия.



Рис.1.4. Команда юбилейной радиостанции RC110RAEM (Хабаровский край)



Рис.1.5. QSL-карточка юбилейной радиостанции RC110RAEM

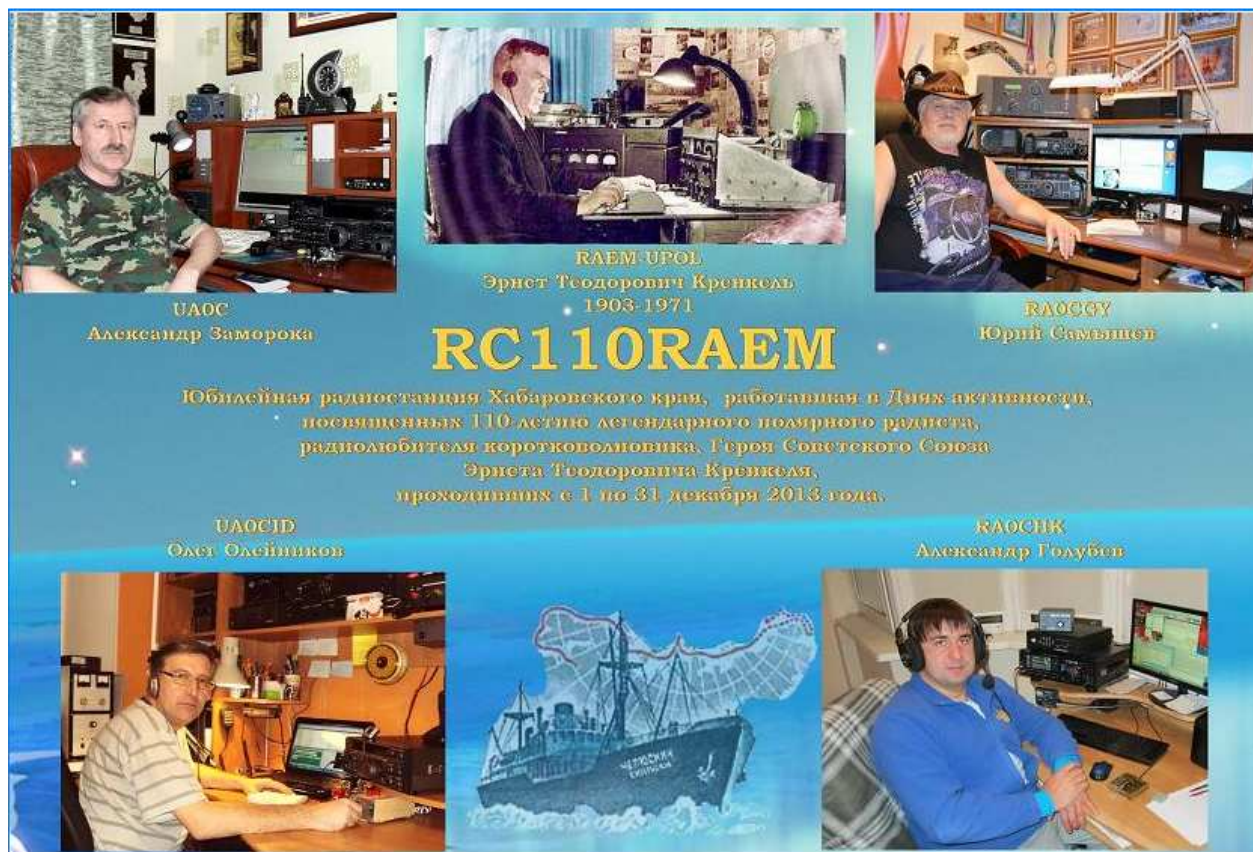

### 1.3. КЛУБЫ РАДИОЛЮБИТЕЛЕЙ

С самого начала зарождения радилюбительства приверженцы радио объединялись в определенные коллективы. В России, а затем в экс-СССР, первыми такими объединениями были радиокружки, возникшие еще в 1922 году. В настоящее время большинство объединений радилюбителей называются клубами. Клубы радилюбителей (радиоклубы) представляют собой общественные организации, которые создаются, как правило, непосредственно радиолюбителями и членство в них основано на добровольности.



В России и ряде стран ближнего зарубежья, существует большое количество всевозможных радиоклубов. Основными из них являются радиоклубы, объединяющие радилюбителей по территориальному признаку. К ним относятся радиоклубы местные (поселковые, сельские и т.д.), районные, городские, региональные (т.е. областные, краевые, республиканские), а также зональные (межрегиональные), которые действуют на территории нескольких регионов страны. В такие клубы может вступить любой коротковолновик (и радилюбитель-наблюдатель тоже!), проживающий на соответствующей территории. Имеется немало радиоклубов при учебных заведениях (общеобразовательных школах, техникумах, институтах и т.п.), при внешкольных учреждениях дополнительного образования, а также при других организациях и учреждениях.



Большой интерес для коротковолнников представляют клубы по интересам. Многие из них не имеют территориальных признаков и носят международный характер, хотя и учреждаются в какой-либо конкретной стране. При определенных условиях в такие клубы могут вступать радилюбители разных стран. Имеются такие клубы и в странах СНГ. В качестве примера можно назвать “**RCC**” (Российский контест-клуб), “**RRC**” (Клуб радилюбителей-путешественников «Русский Робинзон»), “**KDR**” (Клуб дипломированных радилюбителей), “**RCWC**” (Российский клуб радиотелеграфистов), а также “**Пятый океан**” (Клуб летающих радилюбителей), учрежденные в России, “**UCC**” (Украинский контест-клуб), учрежденный в Украине, “**AGB**” (Activity Group of Belarus), учрежденный в Республике Беларусь. Условия членства в том или ином клубе определяются его целями и задачами. Так, например, членом KDR может стать радилюбитель-коротковолновик любой страны, обладающий не менее чем тремя радилюбительскими дипломами любого статуса, а членом AGB – радилюбитель-коротковолновик, имеющий в своем активе не менее 50 радилюбительских дипломов или не менее 10 спортивных дипломов за занятые 1-3 места в соревнованиях любого статуса. Членом RCWC может стать также любой радилюбитель-коротковолновик, умеющий работать в эфире с использованием Азбуки Морзе.



В России и странах ближнего зарубежья, как и в большинстве других стран мира, имеются также национальные радилюбительские организации. В России, например, такой организацией является Союз радилюбителей России (СРР). В Украине национальной радилюбительской организацией является Лига радилюбителей Украины (ЛРУ), в Республике Беларусь – Белорусская федерация радилюбителей и радиоспортсменов (БФРР), в Республике Казахстан – Казахстанская федерация радиоспорта и радилюбительства (КФРР). Все эти национальные радилюбительские организации являются членами Международного радилюбительского союза (IARU), учрежденного 18 апреля 1925 года.



Activity Group



**Клуб Дипломированных Радилюбителей**

#### 1.4. ПОЧЕМУ КОРОТКОВОЛНОВИКОВ НАЗЫВАЮТ HAM'S?

Если вы посмотрите международный радилюбительский код, то без труда найдете там кодовое сокращение HAM (читается - хэм), которое означает – «радилюбитель-коротковолновик, имеющий передатчик». Этот код не имеет какого-либо образующего его английского слова. Почему же тогда радилюбителей-коротковолнников называют HAM's, и откуда взялось это обозначение? По этому поводу в мире существует несколько версий. Об одной из очень хорошо рассказано в статье польского коротковолновика K. Slomczynski (SP5HS) «Из истории радилюбительского сленга», опубликованной в журнале «Радилюбитель. КВ и УКВ» № 3 за 1998 год <35>.

По версии, изложенной в статье SP5HS, история возникновения этого слова такова: впервые выражение «ham» было использовано в 1908 году – это был позывной одной из первых в мире радилюбительских станций, операторами которой были члены клуба при Гарвардском университете в США. Их звали Albert S. Human, Bob Almy и Peggy Murray, и сначала радиостанция имела позывной HUMAN-ALMY-MURRAY. Передача такого длинного позывного азбукой Морзе очень неудобна, и скоро он сократился до HY-AL-MU. Однако в начале 1909 года начались проблемы из-за путаницы позывного HYALMU и позывного HYALMO одного из мексиканских пароходов. Тогда радилюбители решили применять только первые буквы своих фамилий, и позывной стал звучать как HAM.

В те давние неурегулированные законами годы истоков радилюбительства коротковолновика сами выбирали себе частоты работы и позывные. В те времена ряд радилюбительских станций имел более качественный и сильный сигнал, чем многие профессиональные радиостанции. Взаимные помехи привели к тому, что этим вопросом занялась специальная комиссия Конгресса в Вашингтоне, которая посвятила много времени разработке закона, резко ограничивающего деятельность радилюбителей.

В 1911 году Albert Human предложил свою версию текста закона о телеграфе без проводов как тему дипломной работы в Гарвардском университете. Рецензент дипломной работы отправил ее экземпляры сенатору Давиду Уолшу, который был членом комиссии, занимавшейся разработкой закона. Эта дипломная работа произвела на сенатора такое впечатление, что он пригласил автора на заседание комиссии Конгресса. Стоя на трибуне Конгресса, Альберт рассказал, ценой каких трудов и лишений была построена их небольшая любительская радиостанция. В заполненном до отказа зале со слезами на глазах он говорил, что если закон, предложенный комиссией, будет принят, то они будут вынуждены закрыть свою радиостанцию, так как у них не хватит средств оплатить лицензию и выполнить другие требования.

Начались дебаты, в которых радиостанция HAM стала символом всех маленьких радилюбительских станций в стране, отчаянно противостоящих давлению и угрозам мощных профессиональных радиостанций, пытающихся уничтожить любую конкуренцию.

И наконец, когда началось обсуждение закона в Конгрессе, каждый оратор говорил в защиту маленькой бедной станции HAM.

Так счастливо закончилась эта история. Документы об этом можно найти в архивах Конгресса Соединенных Штатов. С тех пор широкие круги общественности связывают позывной HAM с радилюбителями-коротковолновиками. Так позывной стал их символом.

\* \* \*



---

---

## ГЛАВА II РАДИОВОЛНЫ. КОРОТКОВОЛНОВАЯ АППАРАТУРА И АНТЕННЫ

### 2.1. РАСПРОСТРАНЕНИЕ РАДИОВОЛН

Качество и дальность радиосвязи в значительной мере определяются условиями распространения радиоволн и эффективностью передающих и приемных антенн. Условия распространения радиоволн КВ диапазона имеют существенные отличия по сравнению с распространением радиоволн других диапазонов. Благодаря способности коротких волн эффективно отражаться от ионосферы возможна радиосвязь с любой точкой земного шара при небольшой мощности передатчика.

Электромагнитные колебания (радиоволны) вырабатывает передатчик радиостанции. Скорость распространения этих колебаний такая же, как скорость света, и равна 300000 км/сек. В зависимости от назначения передатчика количество электромагнитных импульсов (периодов) может быть различным. Число периодов, излучаемых передатчиком в секунду, называется частотой. Частота обозначается буквой  $f$  и измеряется в герцах (Гц), килогерцах (кГц), мегагерцах (МГц) и гигагерцах (ГГц). Если известно, что передатчик работает на частоте 14000 кГц (14 МГц), то это значит, что данный передатчик излучает 14 млн. электромагнитных колебаний в секунду.

В практике работы для удобства часто применяют другое определение, а именно длину радиоволн. Радиоволны измеряются в метрической системе мер: в метрах, дециметрах, сантиметрах, миллиметрах. Зависимость между радиоволной и радиочастотой определяется по следующей формуле:

$$\lambda = 300000 / f$$

где:  $\lambda$  - длина волны (м),  $f$  – частота (кГц), 300000 – скорость распространения радиоволн (км/сек).

Электромагнитные колебания, излучаемые передатчиком посредством антенны, можно представить в виде двух лучей: поверхностного, распространяющегося вдоль земли, и пространственного, направленного под некоторым углом к горизонту (не более 90 градусов). По условиям распространения обе радиоволны сильно отличаются друг от друга. *Поверхностная волна* распространяется на границе двух сред – воздуха и земли. При прохождении электромагнитных волн вдоль земли возникают большие потери энергии, так как земля в зависимости от структуры почвы может являться проводящей средой. Наибольшее поглощение электромагнитных волн происходит над песчаной и скалистой поверхностям, а наименьшее – над морем.

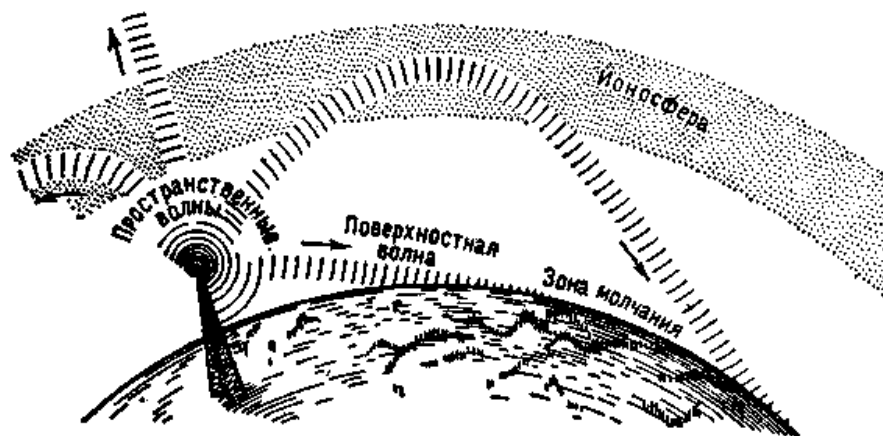

**Рис.2.1. Распространение радиоволн**

Встречая на своем пути различные препятствия (горы, леса), поверхностные радиоволны огибают их. Такое явление называется *дифракцией*. При дифракции радиоволны отражаются от препятствия и частично поглощаются. В дневные часы, особенно в летнее время, слои воздуха, расположенные непосредственно над землей, под воздействие солнечного излучения, ионизируются. Ионизированные слои также поглощают часть электромагнитных волн. Особенно сильно поглощаются длинные волны.

С увеличением высоты над поверхностью Земли плотность атмосферы уменьшается. Интенсивность корпускулярного излучения солнца, слабо поглощаемого разреженной атмосферой, увеличивает количество ионизированных молекул. Верхняя часть атмосферы, или, иначе, ионосфера, состоит из нескольких слоев с различными диэлектрическими постоянными. Для коротковолновой

радиосвязи наибольший интерес представляет область ионосферы, находящаяся на высотах от 50 до 400 км., где располагаются слои D, E, F1 и F2. Однако область ионизированного газа распространяется много выше, до 1000 км и далее. *Пространственные короткие волны*, проникая в слои ионосферы и достигнув определенной высоты, преломляются в них и, отразившись от одного из слоев, вновь направляются к земле. Отразившись от земли, они вновь возвращаются в ионосферу и так далее.

При приеме коротких волн наблюдаются периодические затухания силы сигнала, так называемые *фединги*. Они могут быть различны по своей периодичности и силе. Продолжительность замирания сигнала может колебаться от нескольких долей секунд до нескольких минут. Явления замирания (фединги) происходят оттого, что в точку приема приходит одновременно несколько электромагнитных лучей работающей станции, отраженных от разных точек ионосферы и прошедших разное расстояние. Напряженность электромагнитного поля в данной точке может при этом иметь различные фазы и, складываясь, или увеличивается или уменьшается до нуля.

Так как короткие волны распространяются под углом к земной поверхности, то в точке, где сигнал попал на землю, станция прослушивается четко и громко. Участки земной поверхности, где сигнал данной радиостанции, отраженный от ионизированного слоя, не прослушивается и куда не доходит поверхностная волна, называется *зоной молчания* («мертвая зона»).

Чем короче волна, тем прямее угол попадания ее в ионосферу. Более короткие волны, называемые ультракороткими (УКВ), распространяются частично вдоль земной поверхности, а основной своей массой уходят в космос. За редким исключением, ионизированный слой не является препятствием для УКВ сигналов, и они свободно через него проходят. В своем большинстве дальние связи на УКВ проходят за счет отражения от метеорных потоков или при использовании рассеяния энергии от неоднородностей тропосферы.

## 2.2. ХАРАКТЕРИСТИКА ЛЮБИТЕЛЬСКИХ КВ ДИАПАЗОНОВ

Для любительской радиосвязи радиолюбителям выделены 9 коротковолновых (КВ) диапазонов. Основными из них являются 160, 80, 40, 20, 15 и 10-метровый диапазоны (подробно о распределении радиочастот см. в разделе 3.3 главы III).

**160-метровый диапазон (1,81 - 2,0 МГц)** является типичным ночным диапазоном и прохождение на нем во многом сходно с прохождением на средневолновом вещательном диапазоне. В дневное время его можно использовать только для местных радиосвязей дальностью до 50 км. В ночное время дальность связи сильно зависит от времени года и уровня солнечной активности. Наиболее благоприятны для дальних связей зимние ночи в период минимума солнечной активности, когда уверенная связь может проводиться на несколько тысяч километров. Особо дальние связи (более 10000 км) обычно возможны лишь в периоды восхода и захода Солнца, причем, если они совпадают по времени у обоих корреспондентов. Данный диапазон сильно подвержен атмосферным помехам, особенно в летнее время года.

**80-метровый диапазон (3,5 – 3,8 МГц)** пригоден для дальней связи в ночные часы. В дневное время дальность связи не превышает 150-300 км. Дальняя связь в ночное время также более трудна, чем на других диапазонах, из-за малого уровня сигналов дальних станций, а также из-за сильных помех от ближних радиостанций. В летнее время на этом диапазоне мешают помехи от статических разрядов в атмосфере. Лучшее время для наиболее дальних связей – рассветные часы и время сразу же после захода Солнца. Дальнее прохождение на этом диапазоне улучшается в зимнее время и в периоды минимума солнечной активности.

**40-метровый диапазон (7,0 – 7,2 МГц).** Характеристики этого диапазона во многом схожи с характеристиками 80-метрового диапазона с тем отличием, что проведение дальних радиосвязей менее трудно. В дневное время здесь слышны станции близлежащих районов (летом – до 500-800 км, зимой – до 1000-1500 км), мертвая зона при этом отсутствует или составляет несколько десятков километров. В ночные часы возможна связь на любые расстояния, за исключением пределов мертвой зоны, которая увеличивается до нескольких сот километров. Часы смены темного периода суток на светлый и наоборот, наиболее удобны для дальних связей. Атмосферные помехи менее выражены, чем на 80-метровом диапазоне.

**20-метровый диапазон (14,0 – 14,35 МГц)** считают наиболее популярным для связей на средние и дальние расстояния. В периоды максимумов солнечной активности на нем можно проводить связи со всеми точками земного шара практически круглосуточно. В остальное время возможность установления дальних связей с тем или иным районом зависит от времени суток и состояния ионосферы.

Летом продолжительность прохождения на этом диапазоне круглосуточная, за исключением отдельных дней. Ночью возможны только дальние радиосвязи, так как мертвая зона достигает 1,5-2



тыс. км. В дневное время размер мертвой зоны уменьшается до 500-1000 км. При этом ухудшаются условия для дальних связей, хотя на некоторых трассах прохождение остается достаточно хорошим. Зимой в годы минимального и среднего уровней солнечной активности диапазон «закрывается» спустя несколько часов после наступления темноты и «открывается» вновь после рассвета. Атмосферные помехи здесь проявляются лишь при близости грозы к месту приема сигналов.

**15-метровый диапазон (21,0 – 21,45 МГц)** характеризуется большой зависимостью условий от солнечной активности. В периоды максимума солнечной активности диапазон «открыт» большую часть суток, в периоды минимума связь возможна лишь в светлое время суток, но не во всякий день.

Особенностью этого диапазона является то, что во время дальнего прохождения возможно установление уверенных радиосвязей при минимальной мощности передатчика, равной единицам ватт.

В дни «среднего» прохождения наиболее устойчивые связи осуществляются вдоль меридиана из северного полушария в южное и наоборот; в светлое время суток – на расстояние до 5000-6000 км.

**10-метровый диапазон (28,0 - 29,7 МГц)** наиболее нестабильный из всех КВ диапазонов. Он пригоден для дальней связи в дневные часы. В периоды максимума солнечной активности дальняя связь может осуществляться и в темное время суток. В остальное время диапазон обычно «открывается» на несколько дней или недель при смене сезонов, т.е. весной и осенью. Мертвая зона достигает 2000-2500 км. Ближние связи (до нескольких десятков километров) на этом диапазоне осуществляются посредством земной волны.

### **2.3. КОРОТКОВОЛНОВАЯ АППАРАТУРА И ТЕХНИЧЕСКИЕ ТРЕБОВАНИЯ К НЕЙ**

Для проведения радиосвязей радиолюбителю-коротковолновому необходима радиостанция. Она состоит из трех основных компонентов: приемника, передатчика и антенны. Когда-то любая радиостанция включала в себя передатчик и приемник, как два независимых друг от друга устройства. В настоящее время большинство радиолюбителей пользуется трансиверами (приемопередатчиками), в которых одни и те же узлы используются и при приеме, и при передаче (слово трансивер образовано из двух английских слов – TRANSMITTER + RECEIVER). Трансивер удобен тем, что при его использовании отпадает необходимость настройки передатчика на частоту корреспондента, т.к. в нем частота приемника и частота передатчика автоматически совпадают. Это намного упрощает работу на радиостанции и повышает оперативность при проведении радиосвязей. Наряду с этим, трансивер все же имеет существенный недостаток, который состоит в невозможности прослушивать качество собственного сигнала в процессе передачи, а в ряде конструкций и сам сигнал. А это порой необходимо, особенно при доработке, налаживании или подстройке передатчика. Поэтому, как дополнение к трансиверу, нужен хотя бы простейший, независимый приемник для контроля качества сигнала. Он должен быть хорошо заэкранирован, иметь автономное питание и аттенюатор на входе.



**Рис.2.2. Элементы любительской радиостанции**

Трансиверы обычно выполняются на все любительские КВ диапазоны и рассчитываются на работу как телефоном с однопольной модуляцией (SSB), так и телеграфом с амплитудной манипуляцией



(CW) (при наличии компьютера можно работать и другими видами радиосвязи). Нередко коротковолновики, особенно начинающие, используют трансиверы, предназначенные для работы на одном-двух любительских диапазонах, а также каким-то одним видом излучения, что на много упрощает конструкцию.



**Рис.2.3. Радилюбительский шек Николая Лавреки, UXØFF (Украина)**

Для того чтобы начинающие коротковолновики имели представление о работе трансиверов, рассмотрим в качестве примера трансивер, работающий в режиме однополосной модуляции (SSB), структурная схема которого приведена на рис. 2.4. На данном рисунке верхний ряд – каскады передатчика, средний (генераторы и фильтры) – общие каскады, нижний – каскады приемника.

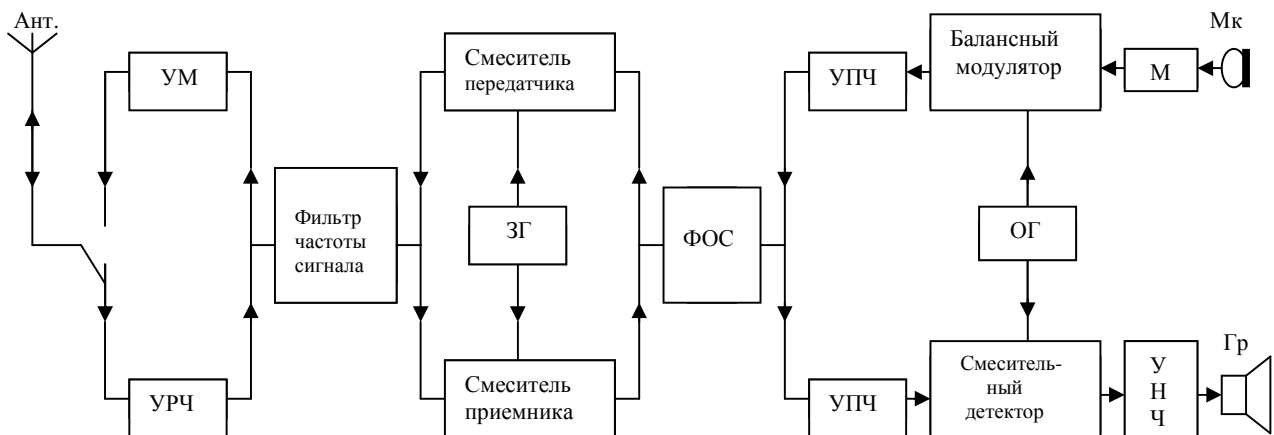

**Рис. 2.4. Структурная схема SSB-трансивера**

При приеме сигнал от антенны через антенный коммутатор (высокочастотное реле) поступает на вход усилителя радиочастоты (УРЧ), который также называют усилителем высокой частоты (УВЧ). На входе УРЧ стоит преселектор (на схеме отдельно не выделен), который обеспечивает необходимое ослабление побочных каналов приема. Усиленный в УРЧ сигнал высокой частоты, пройдя через фильтр частоты сигнала, поступает на смеситель приемника, на который одновременно подается напряжение (колебания) определенной частоты от общего для приемника и передатчика задающего (высокочастотного) генератора (ЗГ), он же генератор плавного диапазона (ГПД). В смесителе принимаемый сигнал, в результате смешивания его с напряжением ЗГ, переносится на промежуточную частоту (ПЧ). С выхода смесителя сигнал промежуточной частоты через фильтр основной селекции (ФОС), обеспечивающий высокую избирательность, поступает на усилитель промежуточной частоты (УПЧ), где происходит основное усиление высокочастотных сигналов. Усиленный в УПЧ сигнал поступает на смесительный детектор, куда подано напряжение (колебания) от общего для приемника и передатчика опорного генератора (ОГ). В смесительном детекторе, в результате смешивания сигнала ПЧ с напряжением ОГ, происходит преобразование сигнала ПЧ в низкочастотный сигнал (НЧ). Сигнал НЧ поступает на усилитель низкой (звуковой) частоты (УНЧ), где усиливается и воспроизводится в качестве звука с помощью громкоговорителя (Гр) или головных телефонов.

При передаче сигнал низкой частоты, созданный микрофоном (Мк), поступает в микрофонный усилитель (модулятор, М), где усиливается и подается на балансный модулятор (БМ), который представляет собой балансный смеситель. Туда же одновременно подается напряжение соответствующей частоты от ОГ. В БМ происходит основное подавление несущей частоты и перенос сигнала на промежуточную частоту; сигнал НЧ преобразовывается в сигнал ПЧ. С выхода БМ двухполосный сигнал с подавленной несущей (DSB-сигнал) поступает на УПЧ, где усиливается и поступает на ФОС. ФОС выделяет и пропускает только одну боковую полосу и окончательно подавляет несущую. Сформированный однополосный сигнал (SSB-сигнал) после ФОС подается на смеситель передатчика, куда одновременно подано напряжение от ЗГ. Поступивший однополосный сигнал в смесителе передатчика переносится на рабочую частоту сигнала, которую принимал приемник (частоты опорного и задающего генераторов при переходе на передачу или на прием не изменяются).

Пройдя через фильтр частоты сигнала, однополосный сигнал поступает на линейный усилитель мощности (УМ), где усиливается и через антенный коммутатор (высокочастотное реле) подается в антенну.



**Рис.2.5. Легендарный трансивер UW3DI**

В последние годы все большее количество коротковолнников тяготеет к импортным трансиверам промышленного изготовления (российская промышленность, к сожалению, их не выпускает). Наиболее распространенными марками импортных трансиверов являются YAESU, ICOM и KENWOOD. Но данная коротковолновая аппаратура на сегодняшний день все еще остается дорогостоящей, и не каждый желающий может себе позволить ее приобрести. Поэтому определенная часть российских коротковолнников (как и других стран постсоветского пространства) продолжают использовать самодельные трансиверы. Наибольшей популярностью пользуются самодельные многодиапазонные трансиверы конструкций В. Кудрявцева (UW3DI), Я. Лаповка (UA1FA) и В. Дроздова (RA3AO). А трансивер UW3DI (рис.2.5) стал фактически легендарной конструкцией на территории всего постсоветского пространства. Если данный трансивер добротен сделан и настроен, то может дать фору некоторым промышленным образцам.

Здесь следует отметить, что трансивер сложный аппарат, собрать и, главное, настроить который начинающему радиолюбителю не под силу. В связи с этим, многие из них или приобретают готовые

трансиверы, или изготавливают только передатчики. В последнем случае для приема сигналов корреспондента используются коротковолновые приемники промышленного изготовления, предназначенные для профессиональной радиосвязи и имеющие любительские диапазоны. Это радиоприемники типа Р-250 различных модификаций, «Волна», Р-309, Р-311, Р-326, Р-399, УС-9 и другие.

Различные схемы их усовершенствования и использования для любительской радиосвязи неоднократно публиковались в журналах «Радио», «Радиолобитель», «Радиомир. КВ и УКВ» (до 2001 года: «Радиолобитель. КВ и УКВ»), в изданиях МРБ (Массовая радиобиблиотека) и т.п.

Очень удачным вариантом для начинающих коротковолновиков может быть трансивер «Дружба-М» (рис.2.6), выпускаемый Харьковским производственным предприятием «Контур» (г. Харьков, Украина). Данный трансивер предназначен для проведения радиосвязей телефоном (SSB) и телеграфом (CW) на всех любительских КВ диапазонах. Выходная мощность передающей части трансивера составляет 10 ватт (Вт), что соответствует требованиям по допустимой мощности для российских любительских радиостанций 3-й категории. Немаловажным фактором является и приемливая ценовая категория трансивера. По состоянию на 2013 год его цена равна эквиваленту 350 USD.

Трансивер «Дружба-М» не утратит своей практичности и в случае повышения радиолобительской категории. Как уже было сказано выше, он имеет все любительские диапазоны, включая WARC. А приобретя усилитель мощности «УМ-200», вы будете иметь выходную мощность трансивера в 200 ватт!

Для любителей потворить своими руками может быть предложен конструктор КВ трансивера «Дружба-М». В России конструктор данного трансивера реализуется Сергеем Тележниковым (RV3YF, г. Брянск). Необходимую информацию можно посмотреть на его сайте в сети Интернет ([www.rv3yf.ru](http://www.rv3yf.ru)). Готовый трансивер и усилитель мощности можно приобрести только в Украине.



**Рис.2.6. Трансивер «Дружба-М» и усилитель мощности «УМ-200»**

Так как в любительской радиосвязи могут использоваться трансиверы не только промышленного изготовления, но и кустарного (самодельные), то начинающим коротковолновикам надлежит знать следующее. Передатчики любительских радиостанций (передающие тракты трансиверов) должны отвечать определенным требованиям по стабильности частоты, установленным национальными Регламентами любительской радиосвязи, Правилами и Инструкциями, которые в разных странах могут незначительно отличаться. Так, **в России, допустимые отклонения частоты передатчиков любительских радиостанций не должны превышать следующих значений:**

- в диапазонах до 3,8 МГц:  $100 \times 10^{-6}$ , т.е. 100 Гц;
- в диапазонах от 3,8 МГц до 470 МГц:  $20 \times 10^{-6}$ , т.е. 20 Гц;
- в диапазонах от 470 МГц до 2450 МГц:  $200 \times 10^{-6}$ , т.е. 200 Гц;
- в диапазонах выше 2450 МГц:  $300 \times 10^{-6}$ , т.е. 300 Гц.

**В Беларуси** требования к стабильности частоты передатчиков любительских радиостанций, работающих в КВ и УКВ диапазонах, почти аналогичны тем, которые установлены в России. Так, **допустимые отклонения частоты передатчиков любительских станций в данной стране не должны превышать следующих значений:**



- в диапазонах до 3,8 МГц:  $100 \times 10^{-6}$ , т.е. 100 Гц;
- в диапазонах от 3,8 до 440 МГц:  $20 \times 10^{-6}$ , т.е. 20 Гц;
- в диапазонах от 440 до 2450 МГц:  $200 \times 10^{-6}$ , т.е. 200 Гц;
- в диапазонах выше 2450 МГц:  $250 \times 10^{-6}$ , т.е. 250 Гц.

**В Украине и Казахстане требования к допустимым отклонениям частоты передатчиков, работающих как в КВ, так и в УКВ диапазонах, менее жесткие и составляют:**

- в диапазонах до 30 МГц: не более 300 Гц;
- в диапазонах от 30 МГц до 1300 МГц: не более 1 кГц.

Для передатчиков любительских радиостанций стабильность частоты определяется как абсолютный уход частоты в течение 15 минут с момента вхождения в связь.

Кроме этого, следует иметь в виду, что средняя мощность побочных излучений, создаваемых передатчиками любительских радиостанций, должна быть ниже мощности основного излучения на соответствующее значение, величина которого в разных странах также может отличаться. **Так, в России, средняя мощность побочных излучений должна быть ниже мощности основного излучения на следующую величину:**

- в диапазонах до 30 МГц: на  $43+10 \log (P)$  или на 50 дБ (в зависимости от того, какой уровень соответствует менее жестким требованиям, где  $P$  – пиковая мощность огибающей. Указанное в данных скобках относится также к нижеприведенным значениям);
- в диапазонах выше 30 МГц: на  $43+10 \log (P)$  или на 70 дБ.

В других странах требования по средней мощности побочных излучений, создаваемых передатчиками любительских станций, менее жесткие. Например, **в Беларуси средняя мощность побочных излучений должна быть ниже мощности основного излучения на следующую величину:**

- в диапазонах до 30 МГц (независимо от мощности передатчика): на  $43+10 \log (P)$ , но не более 50 мВт;
- в диапазонах от 30 МГц до 235 МГц: не менее чем на 40 дБ, но не более 75 мкВт, при выходной мощности передатчика до 25 Вт, а при выходной мощности передатчика более 25 Вт – на  $43+10 \log (P)$ , но не более 1 мВт;
- в диапазонах от 235 МГц до 960 МГц: не менее чем на 40 дБ, но не более 25 мкВт, при выходной мощности передатчика до 25 Вт, а при выходной мощности передатчика более 25 Вт – на  $43+10 \log (P)$ , но не более 25 мкВт;
- в диапазонах выше 960 МГц: не менее чем на 40 дБ, но не более 100 мкВт, при выходной мощности передатчика до 10 Вт, а при выходной мощности передатчика более 10 Вт – на  $43+10 \log (P)$ , но не более 100 мкВт.

**В Украине средняя мощность побочных излучений, создаваемых передатчиками любительских радиостанций, должна быть:**

- в диапазонах до 30 МГц (независимо от мощности передатчика): на 40 дБ ниже мощности основного излучения, или не более 50 мВт;
- в диапазонах от 30 МГц до 235 МГц: при мощности передатчика до 25 Вт на 40 дБ ниже мощности основного излучения, или не более 25 мкВт, а при мощности передатчика больше 25 Вт – на 60 дБ, или не более 1 мВт;
- в диапазонах от 235 МГц до 960 МГц: при мощности передатчика до 25 Вт на 40 дБ ниже мощности основного излучения, или не более 25 мкВт, а при мощности передатчика больше 25 Вт – на 60 дБ, или не более 20 мВт;
- в диапазонах от 960 МГц и выше: при мощности передатчика до 10 Вт на 40 дБ ниже основного излучения, или не более 100 мкВт, а при мощности передатчика больше 10 Вт – на 50 дБ, или не более 100 мВт.

**В Казахстане средняя мощность побочных излучений, создаваемых передатчиками любительских радиостанций, должна быть:**

- в диапазонах ниже 30 МГц: на 40 дБ ниже мощности основного излучения, но не более 50 мВт;
- в диапазонах 144-146 МГц, 430-440 МГц и 1260-1300 МГц: не более 25 мкВт.

**Занимаемая полоса частот у любительских передатчиков не должна превышать при работе:**

- телеграфом с амплитудной манипуляцией (CW, передача кода Морзе) - 100 Гц;
- телефоном с однопольной модуляцией (SSB) – 2,7 кГц (в некоторых странах 3 кГц);
- телефоном с амплитудной модуляцией (AM) – 6 кГц;
- телефоном с частотной модуляцией (FM) – 6 кГц в КВ диапазоне и 24 кГц – в УКВ диапазоне (в некоторых странах 20 кГц и даже меньше).

Надо иметь в виду, что вышеуказанные требования относятся не только к кустарным (самодельным) трансиверам, но и к трансиверам промышленного (заводского) изготовления.

Многодиапазонные трансиверы YAESU



КВ/УКВ трансивер FT- 817



КВ/УКВ трансивер FT- 857



КВ/УКВ трансивер FT- 897



КВ трансивер FT- 840



КВ трансивер FT- 1000MP



КВ трансивер FT- 450



КВ трансивер FT- 950



КВ трансивер FT- 2000



КВ трансивер FT-DX9000



КВ трансивер FT-DX5000



**Многодиапазонные трансиверы ICOM**



**КВ трансивер IC-703**



**КВ/УКВ трансивер IC-706MKIIIG**



**КВ/УКВ трансивер IC-7000**



**КВ трансивер IC-718**



**УКВ трансивер IC-910H**



**КВ трансивер IC-756PROIII**



**КВ трансивер IC-7800**

**Многодиапазонные трансиверы KENWOOD**



**КВ трансивер TS-480SAT**



**КВ/УКВ трансивер TS-2000**



**КВ трансивер TS-570D(G)**

Для настройки, проверки и измерений радиопередающей аппаратуры на станции должен быть эквивалент антенны. Конструкция эквивалента должна обеспечивать возможность его подключения к антенному выходу передатчика любительской станции и проведение измерений высокочастотного напряжения на эквиваленте выносным ВЧ-вольтметром. Станция, использующая однополосную модуляцию, должна быть оснащена двухтональным звуковым генератором любой конструкции, в том числе встроенным в передатчик радиостанции.

Конструкция радиостанции должна быть надежно заземлена, обеспечивать ее безопасное обслуживание и исключать возможность поражения окружающих электрическим током.

### **2.3.1. ПРОСТЫЕ КОРОТКОВОЛНОВЫЕ ПРИЕМНИКИ**

В введении к данной книге вы уже видели упоминание о самых начинающих коротковолновиках, которых называют радиолюбителями-наблюдателями. Любому радиолюбителю, пришедшему в коротковолновое радиолуительство, обязательно проходит этап радиолюбителя-наблюдателя. При этом он может иметь наблюдательский позывной, а может его и не иметь. До самостоятельного выхода в эфир период радионаблюдений может быть продолжительным, а может ограничиться наблюдениями за работой всего лишь нескольких любительских радиостанций. Все зависит от личностных способностей, обучаемости и желания. Но какими бы высокими не были эти элементы нашей личности, миновать этап радиолюбителя-наблюдателя просто невозможно. И чем больше вы будете слушать эфир, тем быстрее сможете самостоятельно проводить двусторонние радиосвязи.

Для того, чтобы проводить радионаблюдения, необходимо иметь радиоприемник, который позволяет вести прием любительских радиостанций, работающих в КВ диапазонах. Для этого можно использовать радиоприемники промышленного (заводского) изготовления, предназначенные для профессиональной связи и имеющие любительские диапазоны. Перечень таких приемников приведен в разделе 2.3 данной главы.

Радионаблюдения можно проводить и с помощью КВ трансивера, так как приемник является обязательной его частью. Здесь следует сказать, что не всякий начинающий коротковолновик может позволить себе приобрести, а точнее купить, готовый трансивер. Приобретение промышленного КВ приемника тоже не всегда доступно. Однако всегда есть возможность собрать необходимый приемник. Для тех, кто любит потворить своими руками, это вдвойне интересно. Ведь проведение наблюдений с использованием радиоприемника, собранного собственными руками, доставляет большее удовольствие.

Приемники для радионаблюдений могут быть собраны на лампах, транзисторах или интегральных микросхемах (ИМС). Наиболее простыми для сборки являются приемники прямого преобразования (*direct conversion receiver, DCR*). Кроме этого, приемники могут быть собраны на один-два диапазона, что упрощает конструкцию. В качестве примера можно привести приемник прямого преобразования на диапазон 80 метров. Его описание имеется в книге В.Т. Полякова (RA3AAE) «Радиолюбителям о технике прямого преобразования». Информация по данному приемнику доступна также в сети Интернет по адресу: <http://cadzone.ru/content/view/553/25/>. Для 20-метрового диапазона можно посмотреть приемник прямого преобразования «Домино-20м» Алексея Хамидуллина из г. Уфы (<http://www.qrz.ru/schemes/contribute/beginners/20mreceiver/>) и гетеродинный приемник Бориса Степанова, RU3AX (<http://www.cqham.ru/dcrx.htm>). В связи с разной терминологией, примененной здесь, следует уточнить, что гетеродинный приемник и приемник прямого преобразования – это одно и то же. Первоначальное название «гетеродинный приемник» в последствии было заменено на «приемник прямого преобразования», подчеркивающее факт прямого, без предварительного переноса на ЛЧ, преобразования радиочастоты в звуковую – именно преобразования, а не детектирования. Этим гетеродинные приемники радикально отличаются от приемников прямого усиления, что позволяет выделить их в отдельный класс радиоприемных устройств.

Интересным для начинающих коротковолновиков может оказаться и коротковолновый приемник В. Егорова (UA3AB) на диапазоны 20 и 40 метров. Данный приемник собран по схеме прямого усиления типа 0-V-1, т.е. имеет детекторную ступень и ступень усиления низкой частоты. Обе ступени работают на одной сдвоенной лампе 6Н9М или 6Н8М, один из триодов которой используется в схеме регенеративного детектора, а второй - в ступени усиления низкой частоты. Статья В. Егорова «Простой коротковолновый приемник» была опубликована в журнале «Радио» № 3 за 1950 год. В том же году издательством ДОСАРМ была выпущена брошюра с описанием указанного приемника, которая доступна в сети Интернет.

Для начинающих радиолюбителей-коротковолновиков, увлекающихся конструированием, возможно будут интересны наборы для самостоятельной сборки любительских КВ приемников, которые содержат необходимую документацию, готовые платы и радиодетали. В этой части Сергеем Тележниковым (RV3YF, веб-сайт: <http://www.rv3yf.ru>) предлагаются следующие наборы:

- Набор для изготовления простого трехдиапазонного (7, 14 и 21 МГц) приемника прямого преобразования. В состав набора входят: документация, печатная плата, все радиоэлементы необходимые для сборки платы. Цена набора составляет 430 руб. Разработчиком данного приемника является Сергей Беленецкий, US5MSQ (г. Луганск, Украина). Описание приемника имеется в журнале «Радио» (№№ 11 и 12 за 2008 год).

- Набор для изготовления приемника на одной микросхеме K174XA2. В состав набора входят: документация, печатная плата, все радиоэлементы необходимые для монтажа. Цена набора составляет 210 руб. Описание этого приемника также имеется в журнале «Радио» (№ 12 за 1997 год и № 5 за 2001 год).

- Набор для изготовления КВ приемника «KARLSON». В состав набора входят: документация, печатная плата, комплект кварцевых фильтров (включая 500 кГц), микросхемы и транзисторы. Цена набора составляет 580 руб. К сожалению, в данном наборе отсутствуют ЭМФ, конденсаторы, резисторы и ряд других компонентов, которые можно заказать отдельно. Следует добавить, что данный приемник перекрывает пять радиолюбительских диапазонов от 10 до 80 метров. Режимы работы, как и у всех вышеуказанных приемников – телефон (SSB) и телеграф (CW). Питание приемника возможно от батареи типа «Крона», т.е. 8-9 вольт постоянного тока. Разработчиком приемника «KARLSON» является Борис Попов, UN7CI (г. Петропавловск, Казахстан). Описание приемника можно посмотреть в сети Интернет, которое находится по адресу: [http://cqham.ru/trx85\\_09.htm](http://cqham.ru/trx85_09.htm).

Как мы видим, здесь приведена общая информация по радиолюбительским приемникам, без подробного описания той или иной конструкции. Это связано с тем, что при написании данной книги не ставилась цель углубленного изложения технической стороны коротковолнового радиолюбительства, так как для этого имеется большое количество технической литературы (в том числе в электронном виде), в которой имеются подробные описания как радиолюбительских приемников, так и трансиверов. Дополнительную информацию по радиолюбительским приемникам можно получить в сети Интернет на сайте кубанских радиолюбителей (<http://cqham.ru>), которая размещена в разделе «Трансиверы».

## 2.4. АНТЕННЫ

Крылатое радиолюбительское выражение гласит: хорошая антенна – лучший усилитель высокой частоты. Их типы подробно и хорошо описаны в книгах К. Ротхаммеля «Антенны» и З. Беньковского и Э. Липинского «Любительские антенны коротких и ультракоротких волн».



Рис.2.7. Антенна «СР-6»

Кроме этого, описания различных КВ антенн можно найти в журналах «Радиомир. КВ и УКВ» и другой радиолюбительской литературе, а также на радиолюбительских сайтах в сети Интернет.

*Антенной* называется радиотехническое устройство для излучения или приема электромагнитных волн (радиоволн). По назначению они подразделяются на приемные, передающие и приемо-передающие. Все характеристики антенн одинаковы при приеме и передаче, поэтому любую передающую антенну можно использовать как приемную. В то же время не все приемные антенны можно эффективно использовать при передаче, если они имеют малые размеры и высоту установки или ограничения по допустимому напряжению.

*Передающая антенна* служит для превращения переменных электрических токов высокой частоты, вырабатываемых передатчиком радиостанции, в электромагнитные колебания (радиоволны) и излучения их в окружающее пространство (эфир) в заданном направлении. *Приемная антенна*, ничем не отличаясь от передающей, решает обратную задачу - преобразует воздействующие на нее электромагнитные волны (радиоволны) в токи соответствующей частоты, обеспечивая при этом наилучшие условия приема нужных сигналов.

При проведении двусторонней любительской радиосвязи одновременно используется, как правило, одна антенна – приемо-передающая, т.е. общая для передачи и приема радиосигналов. Во время передачи ее подключают к выходу передатчика (выходному каскаду трансивера), а во время приема – к входу приемника (входному каскаду трансивера).

Для любительской радиосвязи начинающим коротковолновикам лучше использовать наиболее простые в изготовлении и установке проволочные антенны. Это, в первую очередь, диполи (разновидность полуволнового вибратора) и

треугольники. Для высокочастотных диапазонов можно также использовать вертикальные антенны типа «граунд-плэйн» (четвертьволновый штырь с противовесами).

Высота подвеса полуволновых диполей над подстилающей поверхностью (чаще всего, ею является земля) должна быть соизмеримой с длиной волны. Для любительской работы их следует располагать на высоте  $0,5\lambda$  от поверхности Земли (или железобетонной крыши, если антенна расположена на ней). Минимально допустимая высота подвеса антенны составляет  $0,1\lambda$ . Величину  $0,5\lambda$  следует применять для антенн высокочастотных диапазонов 10 и 15 м, а величину  $0,1\lambda$  для низкочастотных диапазонах 160 и 80 м (чем выше, тем лучше). Данные положения применимы и к антеннам «треугольник».

Для соединения антенны с приемником или передатчиком (приемо-передающей радиостанцией) в большинстве случаев применяются закрытые фидерные (питающие) линии в виде коаксиальных кабелей типа РК с волновым сопротивлением 75 или 50 Ом.

Начинающему радиолюбителю-коротковолновому следует знать, что установка наружных антенн любительских радиостанций на крышах зданий должна быть согласована с жилищно-эксплуатационными или административными органами, в ведении которых находятся эти здания. Ответственность за безопасность работ по установке, ремонту и настройке антенных сооружений любительских радиостанций несет ее владелец. Владельцы индивидуальных радиостанций отвечают также за сохранность кровли зданий в местах расположения мачт, опор и креплений принадлежащих им антенных сооружений, а также за безопасность этих сооружений для окружающих.

Нередко возникают сложности в получении в жилищно-эксплуатационных организациях согласия на установку радиолюбительских антенн на крышах жилых домов. Это связано с неоправданной боязнью руководителей ЖЭО за возможные повреждения кровли домов при установке и эксплуатации радиолюбительских антенн, а иногда просто с проявлением бюрократизма.

В ряде областей (краев, республик) этот вопрос решается на уровне руководителей администраций (правительств) этих субъектов Российской Федерации. Так, например, в Хабаровском крае главой администрации края в 1997 г. было принято постановление, разрешающее радиолюбителям установку антенн на крышах зданий. На федеральном уровне, к сожалению, законодательных и иных нормативных правовых актов до настоящего времени не принято.

#### 2.4.1. МАЧТЫ

Большинство радиолюбительских антенн устанавливается на мачтах (рис.2.8). Мачты могут быть изготовлены из металлических (дюралевых) труб или деревянных шестов. Для удержания их в вертикальном положении используются оттяжки. Чем большую высоту имеет мачта, тем больше ярусов оттяжек требуется использовать для ее устойчивости. При использовании металлических мачт



Рис.2.8. Антенная мачта в развернутом виде



ярус оттяжек располагаются через 4-6 м, при деревянных мачтах – через 3-4 м. Расстояние от вершины мачты до верхнего яруса оттяжек должно быть минимальным, допускаемым конструкцией используемой антенны. Число оттяжек в каждом ярусе может быть от 3 до 4, важно только равномерно разместить их по кругу. При установке высоких мачт нагрузки на оттяжки под действием ветра могут быть очень большими, поэтому необходимо тщательно выбирать материал оттяжек и способ их крепления, чтобы избежать падения мачты. В качестве оттяжек могут использоваться антенный тросик, биметаллический или стальной (желательно оцинкованный) провод, капроновый шнур и т.п.

Поскольку случаи падения высоких мачт все же случаются, следует позаботиться о том, чтобы при падении мачты она не могла задеть линии электропередачи, телефонные линии, упасть на территорию соседей или на прохожих. Лучше заранее принять все предосторожности, они никогда не бывают излишними!

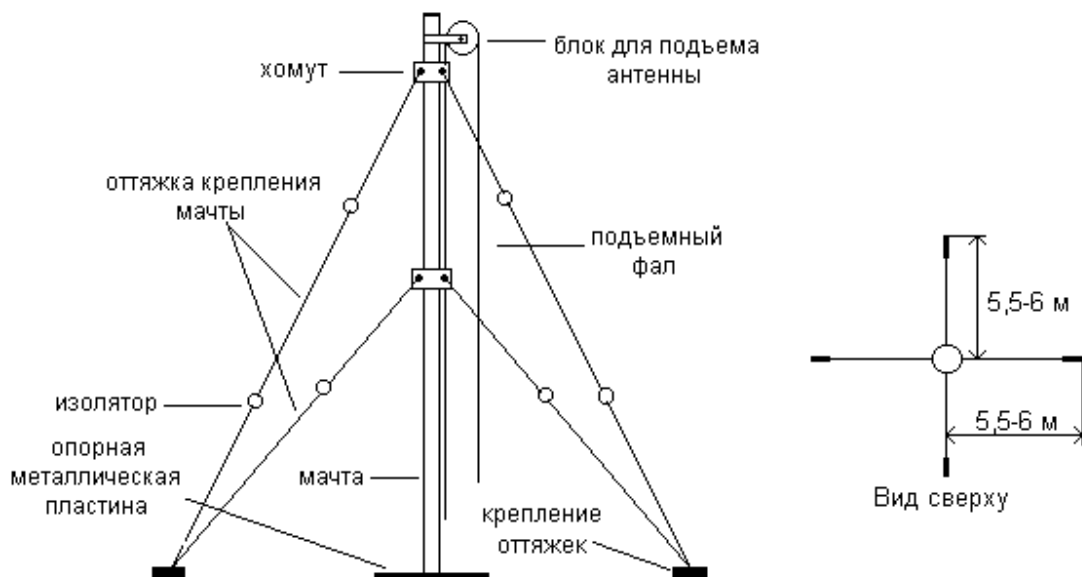
Использование проволочных оттяжек может существенно влиять на характеристики антенны. Для исключения их влияния оттяжки необходимо разрывать фарфоровыми изоляторами на части длиной 1,5-2 м. Применение оттяжек из прочного капронового шнура исключает влияние на характеристики антенны, но нужно позаботиться о том, чтобы шнур не мог перетереться или перерезаться об острые кромки конструкций при раскачивании мачты. Узлы креплений капронового шнура необходимо страховать от сползания и развязывания путем их оплавки.

Верхние концы оттяжек следует крепить к установленным на мачте металлическим хомутам. Нижние концы оттяжек мачт крепятся к металлическим трубам (кольям) диаметром 25 мм и длиной 1-1,5 м, забитых под углом в землю (при расположении антенны на земле), или к специально изготовленным креплениям, вделанным в крышу или стены (при расположении антенны на крыше здания).

Существует много вариантов изготовления самодельных мачт. Мачту, например, можно изготовить из нескольких дюралевых труб одинакового диаметра и длиной каждой из них 3-4 м. Трубы выбираются диаметром 40-80 мм с учетом высоты мачты. Секции соединяются между собой отрезками трубы, диаметр которой точно соответствует внутреннему или наружному диаметру секции. Соединение делается с помощью сквозных болтов.

Устанавливать такую мачту следует на опорной металлической пластине размером, примерно, 300x300x15 мм. В центре опорной пластины приваривается металлический цилиндр высотой примерно 10 см и диаметром - меньше внутреннего диаметра нижней трубы мачты. Мачта надевается на данный металлический цилиндр. Это исключает смещение ее нижней части, а также продавливание грунта, если мачта устанавливается на земле.

Установка мачты производится силами нескольких человек. Мачту кладут на землю или крышу, и нижний край ее одевают на металлический цилиндр вертикально поставленной опорной пластины. Оттяжки мачты, расположенные со стороны земли (крыши), крепятся к кольям (креплениям) с таким расчетом, чтобы мачту можно было поднять вертикально. Подъем мачты осуществляется так: приподнимают над землей ее верхний конец и одновременно тянут за оттяжки, которые не привязаны к крепежным кольям (креплениям). По мере подъема вершины мачты над землей ее нужно поддерживать снизу. Когда мачта встанет почти вертикально, подъемные оттяжки привязывают к крепежным кольям (креплениям), и после этого регулируют натяжение отдельных оттяжек до установки мачты в вертикальное положение. Любую регулировку начинать следует с нижних ярусов.

Материалом для изготовления мачты может служить и дерево. В этом случае лучше использовать для мачты ель. Ее древесина не требует трудоемкой обработки и хорошо противостоит воздействию осадков. Длинные (до 20 метров) ели с узкой кроной и тонким комлем нетрудно найти в густом лесу. Сухостойные ели настолько легки, что их нетрудно вывезти из леса к месту установки волоком.

При установке деревянной мачты на земле ее основание углубляют в землю на 15-20 см. Для предотвращения гниения находящегося в земле комля, его предварительно следует обмазать горячим битумом или обжечь до обугливания на костре.

При сыром и мягком грунте под мачту необходимо положить просмоленный кусок толстой доски или лист железа по размеру ямы, чтобы мачта не продавливалась грунт.

Если деревянная мачта устанавливается на крыше, то необходимо предусмотреть упор для ее комля, иначе он будет скользить по поверхности при подъеме. В качестве упора могут быть использованы выходные трубы вентиляции, канализации и т.п. После подъема мачты ее основание следует закрепить за предмет, который использовался в качестве упора.

Деревянную мачту, как и дюралевую, можно установить на опорной металлической пластине. В этом случае вместо металлического цилиндра на ней следует приварить «стакан» – отрезок трубы, внутренний диаметр которого должен быть чуть больше диаметра комля. Основание мачты (комель) вставляется в этот «стакан».

При установке на земле очень удобна телескопическая мачта. Для ее изготовления подбираются водопроводные трубы (предпочтительно оцинкованные) длиной 3-4 м, входящие одна в другую без



большого зазора. В земле пробуривается отверстие, по диаметру несколько больше диаметра самой толстой из труб, на глубину 2-3 м и эта труба цементируется в землю таким образом, чтобы верхний ее конец был на 1-1,5 м выше уровня земли. Остальные трубы, длины которых должны быть несколько разными (каждая из труб должна быть длиннее более толстой на 20-30 см), вкладываются внутрь наружной, зацементированной трубы. При этом в сложенном виде макушка мачты будет доступна с земли. Закрепив антенну на верху самой тонкой трубы, последовательно можно выдвинуть вверх все колена мачты. Колена в поднятом состоянии должны входить друг в друга на 40-50 см; скрепить их в этом положении можно сквозными болтами подходящего диаметра. При общей высоте мачты 6-8 м она может быть выполнена без оттяжек. При большей высоте оттяжки необходимы.

При установке антенн на мачтах, каждую из них желательно располагать на отдельных мачтах. В случае если пространство ограничено, несколько антенн можно расположит на одной мачте. Так, у автора ранее на одной мачте были расположены сдвоенный "Inverted V" на диапазоны 80 и 40 м и два треугольника – на диапазоны 10 и 15 м, которые выполняли роль оттяжек среднего яруса.

Антенны можно крепить непосредственно к мачтам перед их подъемом, но это не совсем удобно. При необходимости устранения неполадок мачты придется вновь опускать. Лучше вверху мачты укрепить блок, через который следует пропустить подъемный фал (тросик или капроновый шнур). При установленной мачте концы фала должны свисать почти до ее основания. Один конец фала привязывается к изолятору антенны, на котором закреплен коаксиальный кабель. С помощью фала центральная часть антенны поднимается к вершине мачты. Нижний конец фала крепко привязывается у основания мачты.

При расположении антенны на нескольких мачтах (диполь, треугольник), блоки устанавливаются на каждой из них. Фалы крайних мачт в этом случае будут выполнять одновременно роль оттяжек антенны.

Все, что было сказано выше, относится к самостоятельному изготовлению антенных мачт. Однако многие радиолюбители, при наличии финансовых возможностей, предпочитают приобретать уже готовые мачты и мачтовые конструкции. В качестве примера можно привести трубчатую мачту Communication Technologies CT-S1T (рис.2.9). Данная мачта состоит из разборного станка-подъемника, ствола мачты, опорной площадки и системы оттяжек. На мачтах данной серии можно размещать антенно-фидерное оборудование массой до 40 кг и ветровой площадью до 1,2 кв.м. Такая мачта может быть установлена как на земле, так и на крыше здания. И даже в кузове грузового автомобиля!

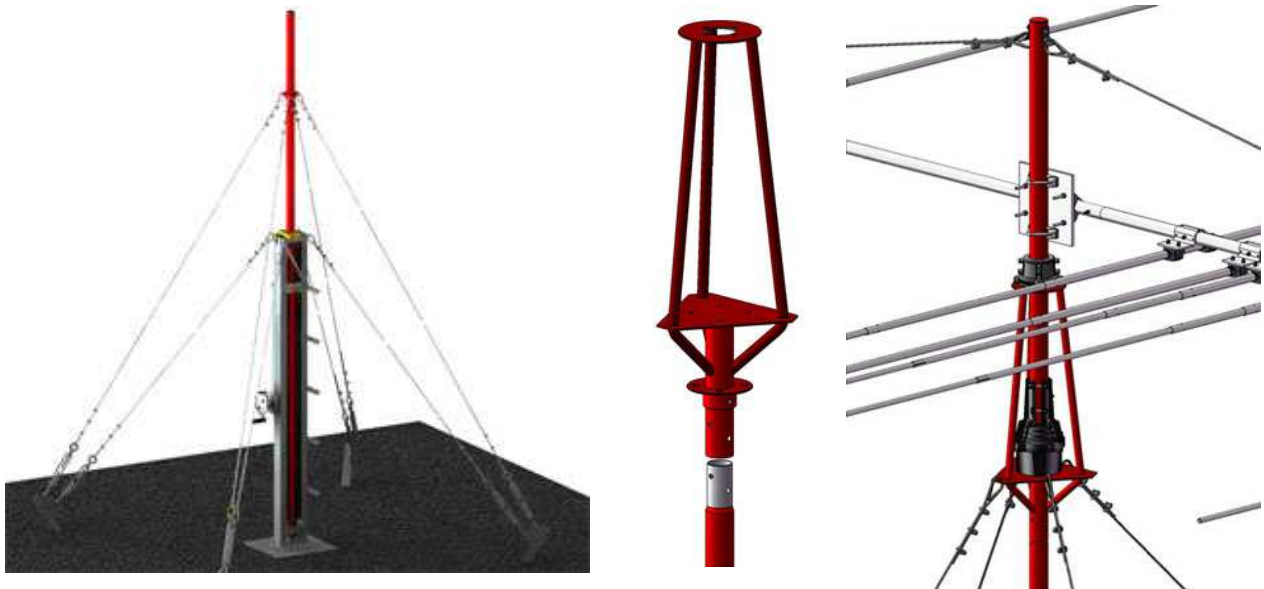

**Рис.2.9. Трубчатая мачта со станком-подъемником серии CT-S1T**

Антенное устройство может крепиться на верхней секции данной мачты двумя способами: хомутами к самому стволу мачты (для фиксированных антенн) и с использованием секции CT-S1T (для вращающихся антенн). Секция CT-S1T представляет собой металлическую конструкцию, которая монтируется на верхней секции мачты и закрепляется болтовым крепежом. На ней предусмотрены пластины под крепление поворотного устройства YAESU G-800SA или G-800DXA (G-1000DXA) и опорного подшипника GS-065. На мачту серии CT-S1T могут быть установлены такие направленные антенны, как волновой канал (например YAGI: AD222, AD223, A3S, A4S, TH-2MK3 и др.), рамочные

антенны (например QUAD: RQ-22, RQ-23, RQ-25 и др.), а также широкополосные антенны (многодиапазонные вертикалы, Inverted V и т.д.).

Преимущества трубчатых мачт со станком-подъемником серии СТ-S1Т (и аналогичных им) по сравнению с обычными мачтами заключаются в том, что:

- станок и сама мачта полностью разборные, имеют небольшую массу и габаритные размеры, тем самым позволяя без особых затрат перевозить комплект любым видом транспорта;
- возможность полного разбора конструкции станка-подъемника по завершении установки мачты, что позволяет применять его для монтажа (демонтажа) и обслуживания поочередно нескольких мачт;
- простое по конструктивному исполнению устройство мачты и станка-подъемника позволяет быстро развернуть мачту в рабочее положение даже в полевых условиях;
- небольшая по своим габаритным размерам площадка для развёртывания антенно-мачтового устройства предполагает широкий выбор размещения мачты на местности;
- наличие небольших по длине секций и их количественный состав в мачте дают возможность варьировать высоту мачты и тем самым предоставляют большой выбор предпочтительных высот установки антенных устройств;
- варианты комплектации по числу секций в мачте дают большую возможность выбора мачты в отношении её ценового диапазона.

В настоящее время в продаже имеется большой выбор антенных мачт, которыми торгуют как частные лица, так и организации. Необходимую информацию о реализации такого товара можно найти в сети Интернет на Сервере радиолюбителей России "QRZ.RU" (<http://www.qrz.ru>), а также на других радиолюбительских сайтах.

#### 2.4.2. АНТЕННЫ НАЧИНАЮЩИХ КОРОТКОВОЛНОВИКОВ

##### Диапазон 160 метров (1,8 МГц) и диапазон 80 метров (3,5 МГц)

**Полуволновая антенна, или диполь** (рис.2.10). Диполь представляет собой прямой проводник, электрическая длина которого равна половине длины излучаемых им электромагнитных волн. Действительная (геометрическая) длина диполя несколько меньше чем  $\lambda/2$ . Это связано с тем, что на концах антенны возникает емкостный ток, который эквивалентен увеличению ее длины. Необходимую длину диполя, с учетом соответствующего коэффициента укорочения, можно рассчитать по приближенной формуле, которая вполне удовлетворяет всем требованиям практики:

$$L(m) = 142500 / f (\text{кГц}) \text{ или } L(m) = 142,5 / f (\text{МГц}),$$

где  $L$  – длина диполя в метрах, а  $f$  – частота в килогерцах (кГц) и мегагерцах (МГц). При этом для расчета необходимо брать среднюю частоту ( $f_{\text{ср.}}$ ) используемого участка диапазона. Используя указанную формулу можно определить, что длина диполя для диапазона 160 м составляет 75 м ( $f_{\text{ср.}} = 1900$  кГц), а для диапазона 80 м – 39,58 м ( $f_{\text{ср.}} = 3600$  кГц).



Рис.2.10. Антенна «диполь»

Изготавливается диполь из антенного канатика – многожильного провода, свитого из медных проволок, или биметаллического провода диаметром 3-4 мм. В центре диполя, в его разрыв, подключен (методом скрутки и пайки) коаксиальный кабель с волновым сопротивлением 75 Ом. Кабель желательно располагать перпендикулярно диполю хотя бы на несколько метров от него.

В качестве изолятора в центре диполя должна использоваться достаточно прочная пластина из гетинакса, текстолита или оргстекла толщиной не менее 10 мм. Кабель необходимо закрепить в нижней части пластины с помощью металлической скобы и двух винтов. Оплетка и центральная жила распаиваются без натяга, так чтобы весь вес кабеля приходился на скобу. Внешние концы диполя изолируются с помощью фарфоровых изоляторов. Это необходимо для сохранения соответствующей длины излучающей части антенны и предотвращения утечки из нее токов ВЧ в землю.

Антенна «диполь» имеет максимум диаграммы направленности излучения в направлении, перпендикулярном оси излучателя (вibratorа).

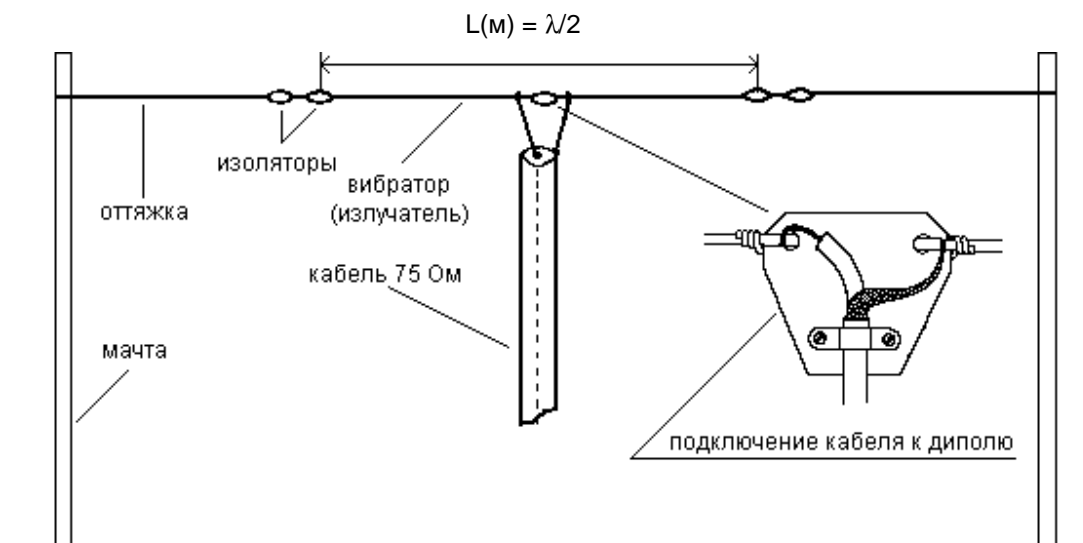
Располагать диполь следует на двух-трех мачтах (при этом можно использовать имеющиеся вблизи высокие деревья), а если вы проживаете в многоэтажном доме (в пять и более этажей), то разместить его лучше над двором, закрепив оттяжки антенны за крыши домов. В качестве оттяжек можно использовать крепкий капроновый шнур, антенный тросик, стальную (желательно оцинкованную) проволоку и т.п.

**Антенна «Inverted V»** («перевернутая V», рис.2.11). Она является разновидностью диполя и часто используется коротковолновиками для работы на 80- и 40-метровом диапазонах. Преимущество этой антенны – наличие всего лишь одной мачты в середине диполя. Высота вершины мачты по отношению к плоскости земли или крыше дома, если она является железобетонной, должна составлять не менее 10 м для указанных диапазонов (чем выше, тем лучше). «Плечи» антенны наклонены вниз под углом 90-140° по отношению друг к другу с помощью оттяжек. Оттяжки крепятся к кольям, вбитым в землю (при расположении антенны на земле), или к специально изготовленным креплениям, вделанным в крышу или стены (при расположении антенны на крыше здания). Нижние концы антенны должны располагаться на высоте не менее 1 м от подстилающей поверхности.

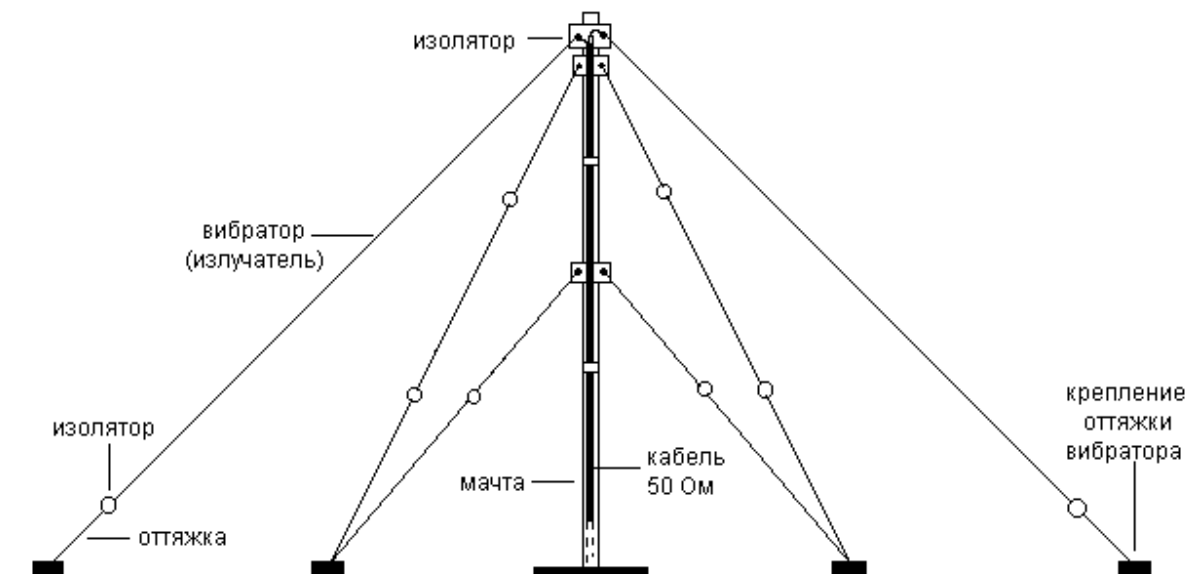

**Рис.2.11. Антенна «Inverted V»**

Длина излучающей части данной антенны выбирается короче длины диполя примерно на 2,5-5% из-за значительной емкости концов антенны по отношению к земле. Питание к антенне желательно подводить коаксиальным кабелем с волновым сопротивлением 50 Ом.

**Антенна «треугольник»** (рис.2.12). Данная антенна выполняется из антенного (медного) канатика или биметаллического провода диаметром 3-4 мм. Стороны треугольника по длине приблизительно равны между собой. Если этого достичь невозможно по каким-либо причинам, расстраиваться не стоит. Главное, чтобы была соблюдена общая длина излучающей части антенны. Питается такая антенна коаксиальным кабелем с волновым сопротивлением 75 Ом, который подключается в разрыв провода, образующего треугольник. Чтобы исключить обрыв кабеля, его следует закрепить на

ближайшей оттяжке. Антенну лучше натянуть над двором и если есть возможность, то желательно один из углов треугольника закрепить выше других. Это позволит устанавливать очень дальние связи. При изготовлении антенны «треугольник» следует иметь в виду, что геометрическая длина ее излучающей части должна быть несколько больше длины излучаемых электромагнитных волн. Для диапазона 160 м она будет составлять 161 м, а для диапазона 80 м – 85 м.

Длину антенны «треугольник» можно рассчитать по формуле:  $L(m) = 306 / f (МГц)$ .

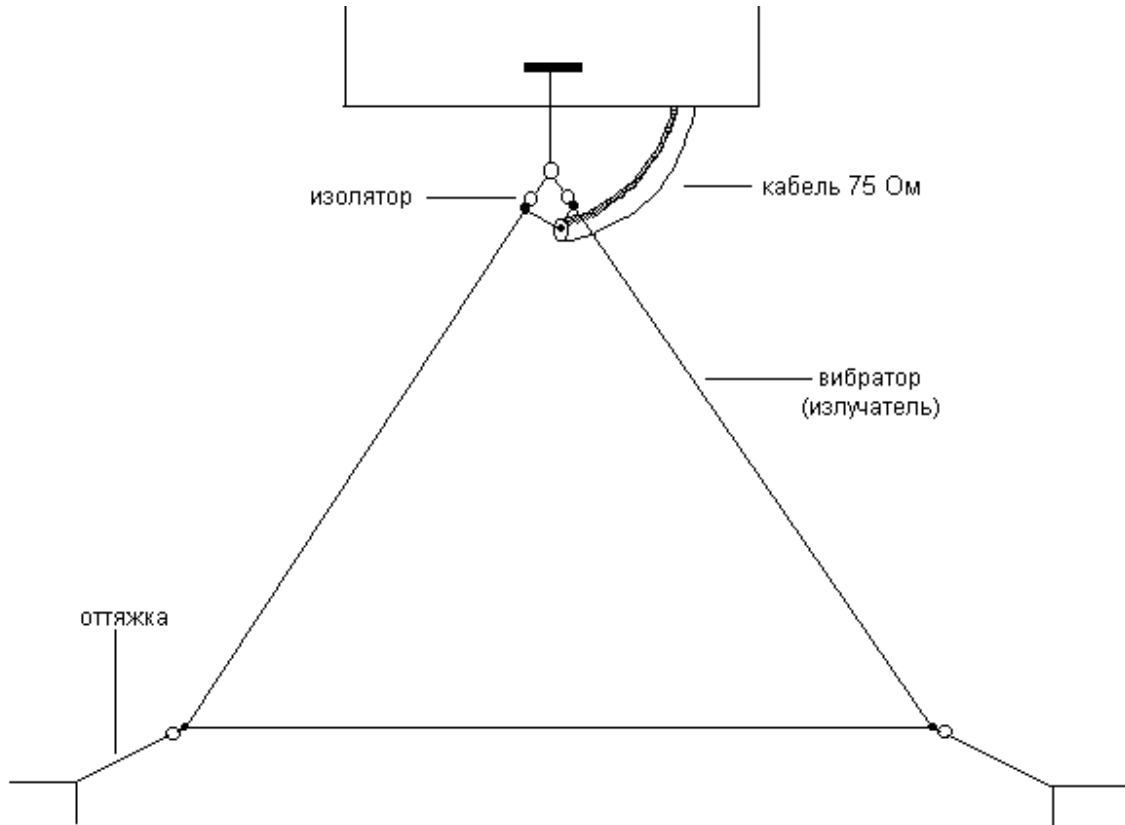

**Рис.2.12. Антенна «треугольник»**

Как показал опыт использования автором выше описанных антенн, они хорошо работают не только в диапазонах 160 и 80 метров, но также и на других коротковолновых диапазонах.

#### **Диапазон 10 метров (28 МГц) и диапазон 15 метров (21 МГц)**

**Антенна «граунд-плэйн»** (рис.2.13). Антенна «граунд-плэйн» представляет собой улучшенный вариант четвертьволнового вертикального штыря. Вертикальная часть антенны (вибратор) изготавливается из дюралевой (медной) трубы диаметром 10-40 мм. Электрическая длина вибратора равняется  $\lambda/4$ . Геометрические размеры вибратора для диапазонов 10 и 15 м приведены в таблице 2.1. Вибратор в обязательном порядке крепится на изоляторе. С изолятором обычно возникают трудности, так как он должен быть выполнен из хорошего диэлектрика и иметь достаточно большие размеры для размещения на нем вибратора. В качестве такого изолятора можно порекомендовать фторопластовый цилиндр или керамический изолятор от электросетей.

Таблица 2.1

**Размеры элементов антенны «граунд-плэйн»**

Диаметр Вибратора мм	Длина вибратора		Длина противовесов	
	Диапазон 10 м, см	Диапазон 15 м, см	Диапазон 10 м, см	Диапазон 15 м, см
10	255	342	261	350
20	250	339	256	347
40	246	336	252	344



Нижний конец вибратора с изолятором следует приподнять над крышей на 1,5-2 м (лучше выше) и установить на опоре. В качестве опоры можно использовать прочную трубу или деревянный шест необходимого диаметра. Вибратор с изолятором должны быть крепко закреплены на опоре. Для устойчивости вибратора при сильном ветре на 2/3 его высоты следует укрепить 3-4 оттяжки из капронового шнура.

Под изолятором крепятся четыре провода (противовесы) длиной  $\lambda/4$ , которые натягиваются в радиальных направлениях. Геометрические размеры противовесов приведены в таблице 2.1. Они обычно на 2,5% длиннее вибратора. Для улучшения согласования радиальные проводники располагают примерно под углом  $135^\circ$  по отношению к вибратору, т.е. они наклонены вниз. Эти радиальные четвертьволновые проводники соединены между собой около основания вибратора, но сам вибратор от них изолирован. Нижние концы противовесов, с помощью фарфоровых изоляторов, изолируются от крыши.

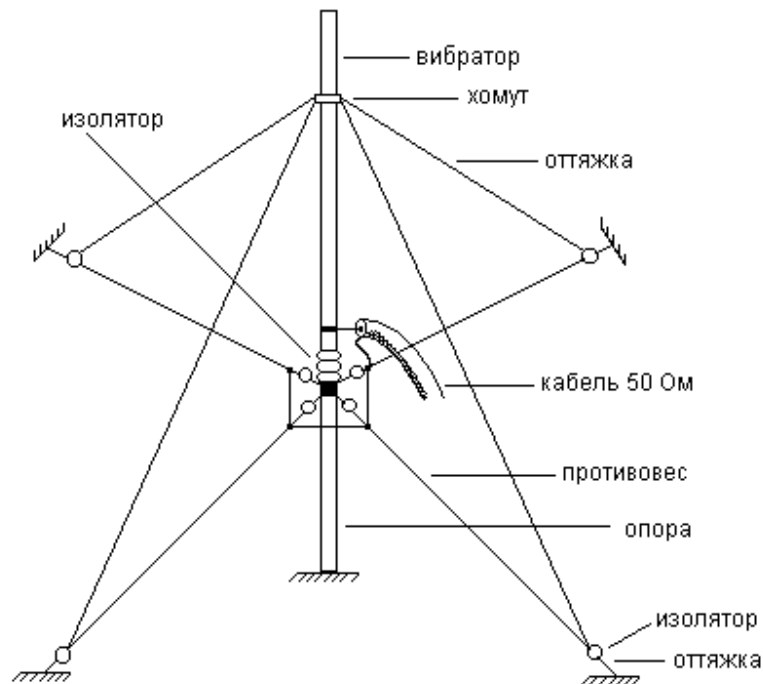

**Рис.2.13. Антенна «граунд-плэйн»**

Изготавливаются противовесы из антенного (медного) канатика или биметаллического провода диаметром 3-5 мм. Питаящий антенну коаксиальный кабель с волновым сопротивлением 50 Ом подключается центральной жилой к нижнему концу вибратора, а оплетка соединяется с радиально расположенными проводниками (противовесами). Очень важно, чтобы влага не проникала в изоляцию коаксиального кабеля, так как в противном случае он становится совершенно неприемлемым в качестве линии передачи.

**Полуволновые диполи и треугольники** для диапазонов 10 и 15 м выполняются аналогично вышеописанным антеннам для низкочастотных диапазонов с соответствующим уменьшением размеров излучающих элементов. Для диапазонов 10 и 15 м длина диполя составляет 5 м ( $f_{ср.} = 28,5$  МГц) и 6,72 м ( $f_{ср.} = 21,2$  МГц), соответственно, а треугольника – 10,74 м и 14,43 м.

Как вы уже возможно заметили, для расчета длины антенн были взяты средние частоты ( $f_{ср.}$ ) наиболее используемых участков диапазонов. Если кто-то отдает предпочтение каким-то определенным видам радиосвязи (например, CW и DIGIMODE, или SSB), то при изготовлении указанных антенн следует брать значения средних частот ( $f_{ср.}$ ), отведенных для работы исключительно этими видами радиосвязи (излучения).

Положительным фактором в последние годы является то, что радиолюбители имеют возможность приобретения уже готовых антенн. Как в России, так и в других государствах ближнего зарубежья, в настоящее время имеется достаточно фирм-посредников, торгующих антеннами. В России можно назвать такие, как «Юником» (<http://www.unicom.ru>), «Тангента» (<http://www.tangenta.ru>), «СОМ-СОМ» (<http://www.com-com.ru>), «Радиоэксперт» (<http://www.radioexpert.ru>) и ряд других. При наличии финансовых возможностей в «СОМ-СОМе», например, можно приобрести очень даже неплохую

вертикальную многодиапазонную антенну CP-6. Данная антенна компактна, для ее установки не требуется много места. Она работает практически на всех любительских диапазонах, за исключением диапазона 160 метров (1,8 МГц). Автор данной книги использует указанную антенну с 2008 года. За первый год работы в эфире с использованием антенны CP-6 было проведено около 4000 радиосвязей с 60 странами мира.

## **2.5. САНИТАРНО-ЭПИДЕМИОЛОГИЧЕСКИЕ ПРАВИЛА И НОРМАТИВЫ**

Эксплуатация любительских радиостанций, и в первую очередь стационарных, предопределяет обязательное соблюдение их владельцами (операторами) определенных правил и требований. Одними из них, и очень важными, являются санитарно-эпидемиологические правила и нормативы. На территории России в настоящее время действуют санитарно-эпидемиологические правила и нормативы «Гигиенические требования к размещению и эксплуатации передающих радиотехнических объектов. СанПиН 2.1.8/2.2.4.1383-03», которые утверждены постановлением Главного государственного санитарного врача Российской Федерации от 9 июня 2003 года № 135 (с последующими изменениями) <61>. Данные санитарно-эпидемиологические правила и нормативы (далее - *санитарные правила*) устанавливают гигиенические требования к размещению и эксплуатации стационарных передающих радиотехнических объектов (ПРТО), работающих в диапазоне частот от 30 кГц до 300 ГГц. При этом они предназначены не только для юридических лиц и индивидуальных предпринимателей, но и для граждан, осуществляющих проектирование, строительство, реконструкцию и эксплуатацию ПРТО, включая любительские радиостанции.

В большей мере санитарные правила относятся к радиолюбителям, имеющим первую (высшую) и вторую квалификационные категории. Но, несмотря на это, знать санитарные правила должны и начинающие радиолюбители. Учитывая значительный объем указанного документа, в данной книге, по мнению автора, достаточным будет изложить основные моменты, необходимые радиолюбителям. В частности, из вышеуказанного документа следует, что эксплуатация любительских радиостанций, как и других ПРТО, допускается при наличии санитарно-эпидемиологических заключений о соответствии их санитарным правилам. Такие заключения выдаются Территориальными управлениями Федеральной службы в сфере защиты прав потребителей и благополучия человека (Территориальными управлениями Роспотребнадзора) на основании результатов санитарно-эпидемиологической экспертизы, которая осуществляется органами и учреждениями Госсанэпиднадзора, а также организациями и экспертами, аккредитованными в установленном порядке. При этом, что очень важно для радиолюбителей, не требуется получения санитарно-эпидемиологического заключения на размещение и эксплуатацию любительской радиостанции с эффективной излучаемой мощностью не более:

200 Вт - в диапазоне частот от 30 кГц до 3 МГц;

100 Вт - в диапазоне частот от 3 до 30 МГц;

10 Вт – в диапазоне частот от 30 МГц до 300 ГГц

и при условии размещения антенны вне здания (размещенными вне здания считаются антенны, находящиеся вне помещений, не на балконе, подоконнике или внешней стороне стен здания).

Санитарные правила устанавливают также определенные условия по размещению антенн. Так, при размещении антенн любительских радиостанций с эффективной излучаемой мощностью более 100 Вт до 1000 Вт включительно, работающих в диапазоне от 3 до 30 МГц, должна быть обеспечена невозможность доступа людей в зону установки антенны на расстояние не менее 10 м от любой ее точки. При установке антенны на здании, она должна быть смонтирована на высоте не менее 1,5 м над крышей при обеспечении расстояния от любой ее точки до соседних строений не менее 10 м (для любого типа антенны и любого направления излучения).

В части размещения приемных антенн, санитарные правила никаких ограничений не содержат. Не требуется также и получения санитарно-эпидемиологических заключений для их эксплуатации.

## **2.6. ОСНОВНЫЕ ПРАВИЛА ТЕХНИКИ БЕЗОПАСНОСТИ НА ЛЮБИТЕЛЬСКИХ РАДИОСТАНЦИЯХ**

При настройке, регулировке и эксплуатации аппаратуры любительских радиостанций, а также при установке, настройке и ремонте антенн радиолюбители должны строго соблюдать и правила техники безопасности, а также предупреждать случаи нарушения этих правил другими лицами.

- Аппаратура любительской радиостанции (трансиверы и т.п.) должна устанавливаться на рабочих столах операторов. Каждое радиоустройство должно быть помещено в корпус (кожух), исключающий возможность случайного прикосновения к токонесущим частям аппаратуры. Корпусы аппаратуры, питаемой от сети переменного тока, должны быть надежно заземлены.

- Заземление аппаратуры любительской радиостанции должно выполняться путем подключения к специально устроенному наружному заземлению, либо к контуру заземления здания (жилого дома). Для устройства наружного заземления в яму размером 1 x 1 метр и глубиной не менее 1,5 метра помещается стальной или медный лист толщиной не менее 5 мм. К листу должен быть приварен стальной (медный) провод сечением не менее 16 кв. мм. Если яма для заземления вырыта в сухом грунте, перед засыпкой в нее необходимо поместить слой золы или древесного угля и обильно полить водой. Вывод провода заземления до высоты 2,5 метра должен быть защищен металлической трубой.

В случаях, когда подключение к контуру заземления здания невозможно, допускается использование для заземления труб водопровода (холодная вода). На защищенную трубу через свинцовую прокладку надевается металлический хомут, к которому крепится провод заземления. Использовать для заземления трубы и радиаторы отопления и газовой сети не разрешается.

Все соединения в цепях заземления аппаратуры радиостанции должны быть выполнены методом сварки, спресовывания или винтовой окрутки с последующей пропайкой. Применение одной только пайки запрещается. Для подключения проводов заземления блоки аппаратуры должны иметь резьбовые зажимы, гарантирующие надежное механическое соединение и электрический контакт.

- Все операции по замене выходных ламп, элементов выпрямительных устройств и т.п. в процессе эксплуатации любительской радиостанции должны выполняться в полностью обесточенной аппаратуре. Перед началом работ необходимо при помощи щупа наложить переносное заземление на все детали радиоустройства, где могут сохраняться заряды высокого напряжения.

- Настройку и регулировку включенных передатчиков надо производить только одной рукой, держа вторую руку за спиной. Регулировка должна производиться инструментом с изолированными ручками.

- Во время грозы или при ее приближении эксплуатация любительской радиостанции должна быть прекращена, вводы фидеров антенных устройств заземлены, а аппаратура станции обесточена.

- Не разрешается допускать к работе с аппаратурой посторонних лиц, особенно находящихся в состоянии опьянения.

- В работах по установке мачт (башен) антенных сооружений должны принимать участие не менее двух человек, а при установке мачт высотой более 8 метров – не менее шести человек.

- Запрещается подниматься на мачты (башни) и производить работы на антенных устройствах во время грозы или при ее приближении, при сильном ветре, дожде, снегопаде и гололеде.

- Лица, производящие на антенных устройствах любительских станций работы, связанные с выходом на крышу здания или подъемом на мачты (башни), должны иметь обувь с нескользящей подошвой и брезентовые или кожаные рукавицы.

- Перед выходом на наклонную крышу здания не обходимо надеть предохранительный пояс со страховочной веревкой, либо обвязаться прочной веревкой, оставив свободный конец для страховки. Страховочную веревку следует закрепить на чердаке за балку или стропила. Крепить веревку за дымовые трубы, стойки радиотрансляционных сетей, мачты телевизионных антенн и т.п. запрещается.

- Оттяжки антенных мачт должны крепиться за балки крыши или вделанные в стене здания закладные части (крепления). Крепление оттяжек к трубам, стойкам радиотрансляционных сетей, а также за карнизы, желоба и водосточные трубы запрещается.

- Ремонтные и монтажные работы в помещении любительской радиостанции, связанные с применением легковоспламеняющихся веществ (бензина, ацетона, масел и т.п.), должны производиться только в светлое время суток при полностью обесточенной аппаратуре и выключенном освещении. Во время таких работ пользование электроинструментом, включая паяльники и измерительные приборы, питаемые от сети, запрещается.

По окончании работ остатки легковоспламеняющихся веществ, а также пропитанная ими ветошь, промасленные тряпки и т.п. должны быть убраны из помещения радиостанции, а само помещение проветрено.

- Всегда следует быть осторожным при работе с электрическим током.

- Каждый радиолюбитель обязан изучить приемы оказания первой помощи пострадавшему от поражения электрическим током.

- Спасение потерпевшего при поражении током в большинстве случаев зависит от того, насколько быстро ему будет оказана первая помощь. Поэтому при несчастном случае необходимо действовать быстро и решительно.

- Если в случае судорожного сокращения мышц пострадавший не может выпустить из рук провод или инструмент, нужно немедленно выключить установку или же оторвать пострадавшего от токонесущих частей. В этом случае нельзя прикасаться к человеку, находящемуся под током, голыми

руками. Надо обязательно использовать какой-нибудь изоляционный предмет (сухую палку, веревку и пр.). Можно также изолировать свои руки резиновыми перчатками, сухой тряпкой, фуражкой и др.

- Если пострадавший находится в сознании (но до этого был в бессознательном состоянии), то ввиду возможного ухудшения его состояния необходимо вызвать врача.
- При бессознательном состоянии пострадавшего (но при наличии у него слабого дыхания и пульса) необходимо уложить его удобно и ровно, расстегнуть одежду на груди, создать приток чистого воздуха. Пострадавшему нужно давать нюхать нашатырный спирт, обрызгать его водой, срочно вызвать врача.
- Если пострадавший дышит неровно или вообще у него отсутствуют признаки жизни (нет дыхания, пульса, сердцебиения), следует немедленно начать искусственное дыхание и не прекращать его до прибытия врача.
- При поражении током и бессознательном состоянии пострадавшего, дорога каждая секунда. Поэтому первую помощь необходимо оказать немедленно, по возможности тут же, на месте происшествия. Искусственное дыхание следует производить до положительного результата (оживления) или до прибытия врача. Наблюдались случаи, когда после поражения током люди возвращались к жизни только через несколько часов.
- Во время производства искусственного дыхания необходимо следить за состоянием пострадавшего. При появлении у него самостоятельного вдоха искусственное дыхание нужно прекратить. Если после нескольких мгновений ожидания окажется, что пострадавший не дышит, нужно продолжить искусственное дыхание.

\* \* \*



---

---

## ГЛАВА III ПРАВО НА РАБОТУ В ЭФИРЕ

### 3.1. КАТЕГОРИИ ЛЮБИТЕЛЬСКИХ РАДИОСТАНЦИЙ

В России и странах ближнего зарубежья любительские радиостанции бывают индивидуального и коллективного пользования (как и в большинстве других стран мира) и подразделяются, как правило, на четыре категории – четвертую (начальную), третью, вторую и первую (высшую). Отличие имеют Азербайджан, Беларусь, Молдова, Украина, Таджикистан и Туркменистан. Так, в Молдове любительские радиостанции имеют деление на пять категорий, высшей из которых является категория «экстра-класс». В Беларуси, Азербайджане и Таджикистане любительские радиостанции подразделяются всего на 3 категории: в Азербайджане и Таджикистане традиционно на 3-ю, 2-ю и 1-ю категории, а в Беларуси на категории С (начальная), В и А (высшая). Туркменистан вообще не имеет деления любительских радиостанций на какие-либо категории. В этой стране радиостанции различаются только по видам (индивидуальные и коллективные). А в таких странах, как Казахстан, Кыргызстан и Грузия, любительские радиостанции хоть и имеют деление на четыре категории, но определяются по-другому. В частности, в Казахстане и Кыргызстане радиостанции делятся на 3-ю, 2-ю, 1-ю категории и категорию «экстра», которая является высшей. В Грузии высшей также является категория «экстра-класс», а остальные обозначаются как категории С (начальная), В и А.

До недавнего времени и в Украине любительские радиостанции подразделялись на четыре категории. Однако новый Регламент любительской радиосвязи Украины <82>, утвержденный решением Национальной комиссии по вопросам регулирования связи Украины от 21 октября 2010 года № 475 и вступивший в действие в феврале 2011 года, внес существенные изменения. В частности, новый Регламент Украины предусматривает в данной стране деление любительских радиостанций всего на три категории.

В чем же различие категорий любительских радиостанций и чем оно обусловлено? Во-первых. Категории радиостанций различаются между собой разрешенными для работы полосами частот, видами излучений и разрешенной мощностью передатчика. Во-вторых. Подразделение любительских радиостанций на категории обусловлено необходимостью наличия определенного опыта работы в эфире и познаний в области любительского радио, а также соответствующего возраста оператора (владельца) радиостанции.

Здесь следует сказать, что до недавнего времени в документах, регламентирующих любительскую радиосвязь, понятие категории относилось исключительно к радиостанции. В настоящее время появилось такое понятие, как квалификационная категория радиолюбителя. Чтобы эти два понятия не вводили начинающих радиолюбителей в заблуждение, следует сказать, что между категорией любительской радиостанции и квалификационной категорией радиолюбителя имеется прямое соотношение. В частности, например, радиолюбитель, имеющий третью квалификационную категорию, может работать на радиостанции 3-й категории (но не выше). Какова же градация квалификационных категорий радиолюбителей? На примере России она выглядит следующим образом:

- четвертая квалификационная категория – соответствует начальной квалификации для использования только УКВ диапазонов: ОВЧ (VHF), УВЧ (UHF), СВЧ (SHF) и КВЧ (EHF);
- третья квалификационная категория – соответствует квалификации новичка;
- вторая квалификационная категория – соответствует основной (общей) квалификации;
- первая квалификационная категория – соответствует высшей квалификации.

Квалификация радиолюбителя (квалификационная категория), для выдачи ему разрешения на право эксплуатации любительской радиостанции соответствующей категории, определяется по результатам экзамена по знанию основ электро- и радиотехники, техники безопасности и правил работы в эфире, а также экзамена по передаче ключом и приему на слух телеграфной азбуки. В ряде стран постсоветского пространства (например, в Казахстане) радиолюбители должны уметь принимать и передавать смысловые сигналы со скоростью 30 знаков в минуту для 3-й категории, 60 знаков в минуту для 2-й категории и 90 знаков в минуту для 1-й категории. До недавнего времени в России, Украине и Беларуси знание телеграфной азбуки также являлось обязательным для операторов радиостанций всех категорий (за исключением 4-й категории). В 2010 года в России и Украине данное требование для операторов радиостанций 3-й и 2-й категории было отменено, а для операторов радиостанций 1-й категории норматив снижен до 60 зн/мин. В Беларуси аналогичные правила начали действовать с апреля 2013 года. Т.е., в данной стране знание телеграфной азбуки является обяза-

тельным теперь только для радиолюбителей, имеющих или желающих получить квалификационный класс А.

Радиолюбители, не имеющие опыта работы в эфире, могут, как правило, получить разрешение только на эксплуатацию любительских радиостанций 4-й или 3-й категории, т.е. начальной категории. Любое повышение категории любительской радиостанции может быть произведено, как правило, не ранее, чем через год после получения разрешения на эксплуатацию радиостанции более низкой категории (такое правило, например, действует в Казахстане).

Возраст, по достижению которого возможно получение разрешения на эксплуатацию любительской радиостанции той или иной категории, в каждой стране определяется по разному. В Казахстане, например, начиная с 2009 года, допускается выдача разрешений на эксплуатацию индивидуальных любительских радиостанций гражданам, достигшим 8-летнего возраста. Однако начальниками коллективных радиостанций в этой стране могут быть только лица, достигшие 18-летнего возраста. Почти аналогичная ситуация до недавнего времени существовала и в России. Так, в России до 2012 года разрешения на эксплуатацию любительских радиостанций 4-й и 3-й категории выдавались лицам, достигшим 8-летнего возраста, 2-й категории – достигшим 14-летнего возраста, а 1-й категории – достигшим 16-летнего возраста. При этом начальниками коллективных радиостанций могли быть только лица, достигшие 16 лет. В настоящее время нормативные правовые акты России не содержат положений о возрасте, по достижению которого радиолюбителю может быть присвоена соответствующая квалификационная категория. В основном все зависит от соответствия эксплуатационной и технической готовности радиолюбителя минимальным требованиям, предъявляемым к радиооператорам любительской службы той или иной квалификационной категории. Новыми нормативными актами неопределен также вопрос в части того, с какого возраста радиолюбитель может быть управляющим оператором любительской радиостанции юридического лица. Скорей всего это будет определяться дееспособностью гражданина (радиолюбителя), которая в полной мере наступает по достижению 18-летнего возраста.

Схожая ситуация существует и в Украине. В этой стране Регламентом любительской радиосвязи также не определен возраст, по достижению которого гражданам могут выдаваться разрешения на эксплуатацию любительских радиостанций. Данный вопрос в этой стране решается в каждом случае индивидуально. В частности, при принятии решений о выдаче разрешений на эксплуатацию любительских радиостанций несовершеннолетним гражданам впервые, учитывается наличие в семье других радиолюбителей-коротковолновиков. А в такой стране, как Грузия, выдача разрешений связывается с получением гражданином паспорта, подтверждающего его гражданство.

### **3.2. ПОРЯДОК ПОЛУЧЕНИЯ РАЗРЕШЕНИЙ НА ЭКСПЛУАТАЦИЮ ЛЮБИТЕЛЬСКИХ ПРИЕМО-ПЕРЕДАЮЩИХ РАДИОСТАНЦИЙ**

Для эксплуатации передающих и приемно-передающих радиоустройств (радиоэлектронных средств - РЭС) независимо от их назначения (любительская радиосвязь, «охота на лис» и т.д.) необходимо, как следует из предыдущего раздела, иметь специальное разрешение (лицензию). Такие разрешения выдаются территориальными органами уполномоченного государственного органа в области связи, имеющегося в каждой стране. В некоторых случаях разрешения выдаются непосредственно уполномоченным государственным органом страны в области связи или каким-либо иным центральным органом, находящимся в его ведении. Например, в Украине это Украинский государственный центр радиочастот (УГЦР), в Беларуси - Государственная инспекция Республики Беларусь по электросвязи (БелГИЭ), в Казахстане - Комитет связи и информатизации Министерства транспорта и коммуникаций Республики Казахстан и т.д.

Радиолюбитель, желающий получить разрешение на открытие и эксплуатацию любительской радиостанции, должен направить в территориальный (областной, краевой, республиканский и т.п.) орган уполномоченного государственного органа в области связи по месту своего жительства заявление с просьбой принять у него квалификационный экзамен. Территориальный орган уполномоченного государственного органа в области связи определяет квалификационную комиссию и письменно уведомляет заявителя о месте и времени сдачи экзамена. Срок рассмотрения заявления составляет, как правило, один месяц. Оформление документов для получения разрешения на эксплуатацию приемно-передающей любительской радиостанции производится только после сдачи квалификационного экзамена, указанного в разделе 3.1 данной главы.

Вначале радиолюбителю выдают разрешение на постройку (приобретение, ввоз из-за границы) любительской радиостанции. Для его получения в территориальный орган уполномоченного государственного органа в области связи необходимо представить следующие документы:

- заявление установленного образца;
- фотокарточку (установленного размера);

- справку квалификационной комиссии о сдаче квалификационного экзамена;
- копию документа, удостоверяющего личность.

Лица, не достигшие 14-летнего, а в некоторых странах 16-летнего возраста, дополнительно представляют:

- справку жилищного органа о месте постоянной регистрации (прописки);
- заявление одного из родителей (или лиц, их заменяющих) о том, что он (она) не возражает против выдачи разрешения на постройку (приобретение) и эксплуатацию любительской радиостанции и принимает на себя ответственность за соблюдение ее владельцем (т.е. сыном, дочерью или подопечным) требований Регламента любительской радиосвязи (Инструкции о порядке регистрации и эксплуатации любительских радиостанций и т.п.), включая технику безопасности (приложение 11). В этом случае также представляется копия паспорта данного заявителя.

При открытии коллективной радиостанции дополнительно представляется заявление на открытие коллективной радиостанции с указанием места ее размещения, а также рекомендуемого радиолюбителя в качестве начальника радиостанции.

Получив разрешение на постройку (приобретение) любительской радиостанции радиолюбитель должен установить аппаратуру радиостанции и подготовить ее к работе, как правило, в срок не позднее шести месяцев со дня получения разрешения. После установки аппаратуры необходимо письменно известить об этом территориальный орган уполномоченного государственного органа в области связи и предоставить возможность его представителю (или уполномоченному представителю радиолюбительской организации) осмотреть радиостанцию, который после осмотра составляет акт технического осмотра радиостанции. Данный акт радиолюбитель представляет в территориальный орган уполномоченного государственного органа в области связи. В случае приобретения радиостанции (трансивера) промышленного изготовления, представляется технический паспорт на данную радиостанцию.

По поступлению указанного акта (или технического паспорта) территориальный орган уполномоченного государственного органа в области связи выдает радиолюбителю разрешение на эксплуатацию любительской радиостанции соответствующей категории, в котором указывается присвоенный позывной сигнал. Разрешение выдается на определенный срок и по истечению данного срока подлежит перерегистрации (продлению).

Как правило, документы в территориальный орган уполномоченного государственного органа в области связи представляются через областную (краевую, республиканскую и т.п.) радиолюбительскую организацию.

Перевод любительской радиостанции в более высокую категорию осуществляется на основании заявления и справки о сдаче ее владельцем (начальником) квалификационного экзамена. При этом действующее разрешение на эксплуатацию радиостанции подлежит переоформлению.

При получении разрешения и при его перерегистрации в большинстве стран радиолюбители платят регистрационный сбор. Кроме этого, радиолюбитель должен уплачивать ежегодный (один раз в год) эксплуатационный сбор за использование передатчика (радиочастотного спектра) в соответствии с действующими тарифами. Ежегодный эксплуатационный сбор вносится на расчетный счет территориального органа уполномоченного государственного органа в области связи в сроки, определенные Регламентом любительской радиосвязи или иными нормативными актами, регламентирующими вопросы любительской радиосвязи. При неуплате эксплуатационных сборов в установленные сроки, разрешение на эксплуатацию любительской радиостанции может быть аннулировано, либо действие его может быть приостановлено.

В целом, с незначительными отклонениями, описанный в этом параграфе порядок получения разрешений на открытие (эксплуатацию) любительских радиостанций действует во всех странах ближнего зарубежья. Упомянутые отклонения могут заключаться в том, что в ряде стран оформление разрешений происходит в два этапа. То есть, после сдачи квалификационных экзаменов радиолюбитель сдает (направляет) в территориальный орган уполномоченного государственного органа в области связи весь комплект документов, на основании которых ему выдается разрешение на право эксплуатации любительской приемо-передающей радиостанции. Или наоборот, когда предусмотрен многоступенчатый порядок получения права на работу в эфире. В любом случае, перед тем как готовить документы на открытие любительской радиостанции, внимательно прочтите Регламент любительской радиосвязи (Инструкцию о порядке регистрации и эксплуатации любительских радиостанций и т.п.) своей страны, где содержится конкретный порядок оформления указанных разрешений (лицензий) и перечень необходимых документов для их получения. Еще лучше обратиться в региональную радиолюбительскую организацию или непосредственно в территориальный орган уполномоченного государственного органа в области связи за получением разъяснений по порядку оформления документов. Там же можно получить необходимые бланки заявлений.

В заключение данного параграфа следует сказать, что за выход в эфир без наличия соответствующего разрешения (лицензии) радиолюбитель может быть привлечен к ответственности в соответствии с действующим законодательством своей страны. При не достижении радиолюбителем возраста, с которого наступает юридическая ответственность (материальная, административная или уголовная), к ответственности могут быть привлечены его родители или лица, их заменяющие.

### **3.2.1. ОСОБЕННОСТИ ПОЛУЧЕНИЯ РАЗРЕШЕНИЙ НА ЭКСПЛУАТАЦИЮ ЛЮБИТЕЛЬСКИХ ПРИЕМО-ПЕРЕДАЮЩИХ РАДИОСТАНЦИЙ В РОССИИ**

Порядок получения разрешений на открытие и эксплуатацию любительских радиостанций, описанный выше, действовал до конца 2004 года и в России. Радиолюбители первоначально получали разрешение на постройку (приобретение) радиостанции (радиоэлектронного средства), а затем уже разрешение на право ее эксплуатации. При этом выдача разрешений на постройку (приобретение) и эксплуатацию радиостанций осуществлялась органами Радиочастотной службы – Радиочастотными центрами федеральных округов и их региональными филиалами (далее – РЧЦ), в компетенцию которых также входила организация приема квалификационных экзаменов и присвоение позывных сигналов. Однако во второй половине 2004 года в России произошла реорганизация системы национальной Администрации связи, которая привела к установлению нового порядка получения разрешений на право открытия (эксплуатации) любительских радиостанций.

В настоящее время для получения указанного разрешения радиолюбителю следует обращаться в два органа – в Федеральное государственное унитарное предприятие «Главный радиочастотный центр» (ФГУП «ГРЧЦ», далее - ГРЧЦ) и в Территориальное управление Федеральной службы по надзору в сфере связи, информационных технологий и массовых коммуникаций соответствующего субъекта Российской Федерации (далее - Территориальное управление Роскомнадзора).

**Первым этапом**, конечно, является обращение в квалификационную комиссию с заявлением о приеме квалификационного экзамена на право быть оператором радиостанции любительской службы соответствующей категории (приложение 7.1). Указанные квалификационные комиссии создаются и действуют при региональных и местных отделениях Союза радиолюбителей России (РО и МО СРР). Деятельность квалификационных комиссий СРР регламентируется Положением о порядке проверки эксплуатационной и технической готовности радиооператоров любительской службы в Союзе радиолюбителей России, утвержденным 2 июня 2012 года <63>. В данном Положении подробно изложен порядок проверки эксплуатационной и технической квалификации радиолюбителей (приема квалификационного экзамена). Кандидатам, желающим сдать квалификационный экзамен в целях получения или повышения квалификационной категории, следует внимательно ознакомиться с указанным Положением. Следует добавить, что радиолюбитель также может сдать квалификационный экзамен и в РЧЦ ФО (или его филиале), обратившись туда с соответствующим заявлением (приложение 7.1.1). Вопросы, которые используются для экзаменационных тестов на присвоение 4-й и 3-й квалификационной категории, приведены в приложении 1. Хорошим подспорьем в подготовке к сдаче квалификационного экзамена является специальная программа, с помощью которой вы можете проверить свои знания. Данная программа размещена на веб-сайте СРР по адресу: [www.srr.ru/HF/exam.php](http://www.srr.ru/HF/exam.php).

**Вторым этапом**, после положительной сдачи квалификационного экзамена, является обращение в ГРЧЦ для образования позывного сигнала опознавания постоянного использования (о позывных сигналах любительских радиостанций подробно рассказано в главе IV). В заявлении **физического лица** (далее - гражданин или радиолюбитель) на получение свидетельства об образовании позывного сигнала постоянного использования указываются следующие сведения (см. приложение 7.2):

- фамилия, имя, отчество (при его наличии), место жительства, название удостоверяющего личность документа, его серия и номер, когда и кем выдан, а также дополнительно имя и фамилия на английском языке;
- заявляемый срок или период использования позывного сигнала;
- контактная информация о заявителе (почтовый адрес, номер телефона, факса, адрес электронной почты);
- индивидуальный номер налогоплательщика (при его наличии);
- наименование службы радиосвязи;
- адрес места установки РЭС радиостанции любительской службы (радиостанции любительской службы);



- заявляемая квалификационная категория владельца радиостанции любительской службы. Фактическая квалификационная категория удостоверяется свидетельством об образовании позывного сигнала;

- дата обращения.

К заявлению об образовании позывного сигнала опознавания прилагаются следующие документы:

- (1) копия Гармонизированного радилюбительского экзаменационного сертификата государств - членов Европейской конференции администраций почт и электросвязи, или (2) выписка из протокола проверки эксплуатационной и технической готовности радиооператоров любительской службы, выданная предприятием радиочастотной службы (РЧЦ) или общероссийской общественной радилюбительской организацией, являющейся членом международного союза радилюбителей, т.е. РО или МО СРР (только для образования позывного сигнала радиостанции любительской службы в случае изменения или для установления квалификационной категории);

- реквизиты ранее выданного свидетельства об образовании позывного сигнала (при замене позывного сигнала или при образовании позывного сигнала временного использования). Данные сведения могут быть указаны непосредственно в заявлении;

- доверенность на право обращения лица, представляющего интересы заявителя, оформленная в установленном порядке (при подаче заявления через представителя).

После рассмотрения поступивших документов и при положительном решении, ГРЧЦ образовывает (присваивает) позывной сигнал и выдает радилюбителю (или высылает по указанному в заявлении адресу) Свидетельство об образовании позывного сигнала опознавания, в котором также указывается квалификационная категория, в соответствии с которой данный радилюбитель может работать в эфире. Срок рассмотрения заявления об образовании позывного сигнала не может превышать одного месяца. Заявление и приложенные к нему документы можно направлять в ГРЧЦ как обычной почтой (лучше заказным письмом), так и посредством электронной почты (адреса см. в приложении 6).

При подаче заявления об образовании позывного сигнала настоятельно рекомендую внимательно проверить все представляемые документы. Это связано с тем, что приказом Минкомсвязи РФ от 12 января 2012 года № 4 <55> предусмотрены основания, при наличии которых позывной сигнал не образовывается. Согласно указанному приказу основаниями для отказа в проведении работ по образованию позывного сигнала являются:

- отсутствие подписи заявителя в обращении (заявлении);

- отсутствие в материалах обращения необходимых сведений и (или) документов;

- наличие в материалах обращения недостоверной или искаженной информации, представление документов с истекшим сроком действия, неподписанных, не заверенных в установленном порядке.

Следует также знать, что проверка соответствия эксплуатационной и технической готовности заявителя (радилюбителя) минимальным требованиям, предъявляемым к радиооператорам любительской службы соответствующей категории, проводимая РЧЦ, может осуществляться на платной основе. Размер оплаты и банковские реквизиты для оплаты указанных услуг следует уточнять в РЧЦ или на их официальных сайтах в сети Интернет. Оплата производится на расчетный счет РЧЦ через отделения (филиалы) Банков. Квитанция об оплате предъявляется в РЧЦ вместе с соответствующим заявлением. За образование позывного сигнала опознавания любительской радиостанции и оформление соответствующего свидетельства плата не взимается.

Кроме физических лиц, владельцами любительских радиостанций могут быть и юридические лица (т.е. различные учреждения и организации). Фактически, в данном случае можно вести речь о любительских радиостанциях коллективного пользования, несмотря на то, что такой термин как «коллективная любительская радиостанция» канул в лету и в официальных документах в настоящее время отсутствует.

Образование позывного сигнала любительской радиостанции юридического лица возможно только при наличии договорных отношений этого юридического лица с радилюбителем, имеющим определенную квалификационную категорию. Такой радилюбитель называется управляющим оператором радиостанции любительской службы юридического лица.

Содержание заявления юридического лица об образовании позывного сигнала опознавания любительской радиостанции значительно отличается от заявления физического лица (гражданина).

В заявлении **юридического лица** об образовании позывного сигнала постоянного использования указываются следующие сведения (см. приложение 7.3):

- регистрационный номер (при наличии) и дата обращения;

- организационно-правовая форма юридического лица, его полное и краткое наименование и место нахождения;

- заявляемый срок или период использования позывного сигнала;

- контактная информация о заявителе (почтовый адрес, номер телефона, факса, адрес электронной почты);
  - ИНН, а также банковские реквизиты (расчетный счет, наименование и адрес банка, корреспондентский счёт, БИК) юридического лица;
  - наименование службы радиосвязи;
  - адрес места установки РЭС радиостанции любительской службы (радиостанции любительской службы);
  - фамилия, имя, отчество управляющего оператора радиостанции любительской службы юридического лица;
- заявляемая квалификационная категория управляющего оператора радиостанции любительской службы юридического лица. Фактическая квалификационная категория удостоверяется свидетельством об образовании позывного сигнала.

К указанному заявлению юридического лица прилагаются следующие документы:

- оформленные в установленном порядке документы (доверенность, договор и др.) на право обращения лицами, представляющими интересы заявителя (если заявление подается через представителей или иных уполномоченных лиц);
- копия документа, подтверждающего договорные отношения управляющего оператора и юридического лица;
- реквизиты свидетельства об образовании позывного сигнала управляющего оператора и реквизиты ранее выданного свидетельства об образовании позывного сигнала заявителю (при наличии). Данные сведения могут быть указаны непосредственно в заявлении.

Получение свидетельства об образовании позывного сигнала опознавания завершает второй этап по получению разрешения на открытие (эксплуатацию) любительской радиостанции. После этого радиолюбитель (или юридическое лицо) переходит к третьему и последнему этапу.

**Третий этап** определяет обращение гражданина (радиолюбителя) или юридического лица в Территориальное управление Роскомнадзора для регистрации радиоэлектронного средства (передающего или приемо-передающего устройства).

Регистрация радиоэлектронного средства (РЭС) осуществляется по письменному заявлению владельца РЭС (приложение 7.5), в котором указываются:

**Для гражданина (радиолюбителя):**

- фамилия, имя, отчество, идентификационный номер налогоплательщика (при его наличии), место жительства, данные документа, удостоверяющего личность гражданина Российской Федерации (*для граждан Российской Федерации*);
- имя, фамилия, гражданство (в случае его наличия), место регистрации, данные документа, удостоверяющего личность (*для иностранных граждан и лиц без гражданства*);
- сведения о регистрируемом радиоэлектронном средстве (тип, наименование и номер);
- номер и дата свидетельства об образовании позывного сигнала.

**Для юридического лица:**

- наименование, идентификационный номер налогоплательщика, место нахождения и почтовый адрес юридического лица;
- сведения о регистрируемом радиоэлектронном средстве (тип, наименование и номер);
- номер и дата свидетельства об образовании позывного сигнала.

К заявлению о регистрации РЭС в обязательном порядке должны быть приложены **сведения** о технических характеристиках и параметрах излучения регистрируемого радиоэлектронного средства (приложение 7.5).

Территориальное управление Роскомнадзора не позднее 10 дней с момента получения заявления обязано рассмотреть представленные радиолюбителем (владельцем радиоэлектронного средства) документы и принять решение о регистрации радиоэлектронного средства или об отказе в его регистрации. В случае положительного решения вопроса, радиолюбителю выдается Свидетельство о регистрации РЭС. Это свидетельство о регистрации радиоэлектронного средства, которое является именной документом, и дает его владельцу право на использование (эксплуатацию) принадлежащего ему зарегистрированного радиоэлектронного средства, т.е. приемо-передающей радиостанции. Если радиолюбитель желает зарегистрировать несколько радиоэлектронных средств, то в заявлении он указывает сведения по каждому такому средству.

Отказ в регистрации РЭС допускается только по основаниям, указанным в п.12 Правил регистрации радиоэлектронных средств и высокочастотных устройств, утвержденных постановлением Правительства РФ от 12 октября 2004 года № 539 <50>. Такими основаниями являются:

- несоответствие представляемых документов требованиям, установленным указанными Правилами;

- непредставление документов, необходимых для регистрации радиоэлектронных средств в соответствии с указанными Правилами;
- наличие в документах, представленных заявителем, недостоверной или искаженной информации.

По окончании срока действия свидетельства о регистрации радиоэлектронного средства, это РЭС подлежат перерегистрации. Перерегистрация производится на основании заявления (приложение 7.5), подаваемого в Территориальное управление Роскомнадзора не позднее 30 дней и не ранее чем за 3 месяца до окончания срока действия указанного свидетельства.

Радиоэлектронные средства подлежат перерегистрации также при изменении сведений, указанных в заявлении радиолюбителя (или юридического лица) о регистрации радиоэлектронного средства (средств) и в прилагаемых к нему документах. В этом случае заявление подается в Территориальное управление Роскомнадзора не позднее 30 дней со дня наступления указанных обстоятельств.

Перерегистрация радиоэлектронных средств осуществляется в порядке, установленном для их регистрации.

Важным моментом, который необходимо знать каждому радиолюбителю, является тот факт, что приказом Минкомсвязи РФ от 12 января 2012 года № 4 <55> предусмотрен внесудебный порядок прекращения действия свидетельства об образовании позывного сигнала опознавания. В частности, в соответствии с п.2.13 приказа, действие указанного свидетельства прекращается, а образованный позывной сигнал аннулируется во внесудебном порядке в следующих случаях:

- при наличии заявления владельца радиостанции (физического или юридического лица), для опознавания РЭС которого был образован позывной сигнал;
- при истечении срока действия свидетельства, если оно не было переоформлено в установленном порядке или если заблаговременно (не менее чем за тридцать дней) не было подано заявление на его переоформление;
- при использовании РЭС в противоправных целях, наносящих вред интересам личности, общества и государства;
- при невыполнении условий использования радиочастотного спектра;
- при ликвидации юридического лица (только для юридических лиц);
- при наличии заявления физического или юридического лица на образование нового позывного сигнала для опознавания РЭС, с целью замены ранее образованного позывного сигнала.

Для получения более полной информации по вопросу получения разрешения на эксплуатацию любительской радиостанции необходимо обратиться к приложениям 5 и 6, в которых приведена контактная информация Союза радиолюбителей России и Главного радиочастотного центра (ГРЧЦ). Кроме этого, там же имеется контактная информация Федеральной службы по надзору в сфере связи, информационных технологий и массовых коммуникаций (Роскомнадзор). На веб-сайте Роскомнадзора имеются гиперссылки на сайты всех его территориальных управлений.

### **3.2.2. ОСОБЕННОСТИ ПОЛУЧЕНИЯ РАЗРЕШЕНИЙ НА ЭКСПЛУАТАЦИЮ ЛЮБИТЕЛЬСКИХ ПРИЕМО-ПЕРЕДАЮЩИХ РАДИОСТАНЦИЙ В УКРАИНЕ**

В Украине порядок получения разрешений на открытие и эксплуатацию любительских радиостанций (ЛРС) определяется Регламентом любительской радиосвязи Украины <82>. В соответствии с данным Регламентом, функции по оформлению и выдаче разрешений на эксплуатацию любительских радиостанций в данной стране возложены на Государственное предприятие «Украинский государственный центр радиочастот» (УГЦР). Выдаваемое разрешение удостоверяет факт присвоения (назначения) позывного сигнала и право его владельца на эксплуатацию ЛРС в соответствии с квалификацией оператора в течение определенного срока в определенных условиях.

Получение разрешения на эксплуатацию ЛРС предусматривает несколько этапов. **Первым** из них является обращение в квалификационно-техническую комиссию (КТК), которая создается с целью определения квалификации операторов ЛРС и проверки технического состояния радиостанций любительской радиослужбы. При этом гражданин (радиолюбитель), желающий сдать квалификационный экзамен на право эксплуатации ЛРС соответствующей категории, подает в КТК административно-территориального региона (области), в котором планируется эксплуатация ЛРС, заявление о намерении сдать квалификационный экзамен (приложение 8.1). Заявление в КТК подается лично или направляется заказным письмом с описью вложения. Если квалификационный экзамен намерен сдать несовершеннолетний, то заявление в КТК должен представлять его законный представитель (родители, усыновители, опекуны и т.д.).

После получения заявления КТК определяет место и время приема квалификационного экзамена, о чем уведомляет радиолюбителя. При этом радиолюбитель должен быть проэкзаменован не позднее тридцати дней с даты регистрации заявления. Радиолюбитель допускается к квалификационному экзамену только при наличии документа, удостоверяющего его личность. Определение квалифика-

ционного уровня радиолюбителя проводится по соответствующим экзаменационным программам, определенным Регламентом любительской радиосвязи, которые предусматривают:

- для третьей категории - сдачу теоретического экзамена в форме собеседования;
- для второй категории – сдачу теоретического экзамена;
- для первой категории – сдачу теоретического экзамена и практического по приему-передаче текстов кодом Морзе.

При положительной сдаче квалификационного экзамена, радиолюбителю выдается соответствующая справка.

**Вторым этапом**, после сдачи квалификационного экзамена, является обращение в КТК с заявлением о проверке технического состояния ЛРС (приложение 8.2). Проверка технического состояния ЛРС осуществляется не позднее тридцати дней с даты регистрации заявления. В ходе проверки представители КТК проверяют технические параметры ЛРС на их соответствие характеристикам и условиям эксплуатации ЛРС в Украине, которые определены Регламентом любительской радиосвязи Украины. По результатам технического осмотра КТК составляет акт, один экземпляр которого выдается радиолюбителю.

**Третьим, заключительным этапом**, является обращение в филиал УГЦР административно-территориального региона (области) по месту жительства с заявлением о выдаче разрешения на эксплуатацию ЛРС (приложение 8.3). Если радиолюбитель проживает в городе Киеве или Киевской области, заявление подается непосредственно в главный офис УГЦР. К заявлению на выдачу разрешения в обязательном порядке должны быть приложены следующие документы:

- справка о сдаче квалификационного экзамена;
- акт технического осмотра ЛРС;
- при использовании РЭС промышленного изготовления – копия технического паспорта, в котором обозначены технические характеристики РЭС.

Кроме этого, в зависимости от своего статуса, нижеуказанными лицами дополнительно представляются:

- > *гражданами Украины* - копия паспорта гражданина Украины (страницы 1-2 и с отметкой о месте проживания); для несовершеннолетних граждан – копия свидетельства о рождении и копия паспорта одного из законных представителей (родителей, усыновителей, опекунов и др.), который подтверждает возможность выдачи разрешения (страницы 1-2 и с отметкой о месте проживания);
- > *иностранными гражданами и лицами без гражданства, которые не являются радиолюбителями и имеют разрешение на постоянное или временное проживание на территории Украины* - копия паспорта (документа удостоверяющего личность и гражданство) или копия разрешения на постоянное (временное) проживание на территории Украины.

Заявление в УГЦР (или его филиал) с приложенными документами может быть подано лично, через уполномоченный радиолюбителем орган (например, через радиолюбительскую организацию) или направлено заказным письмом с описью вложения. Если с заявлением обращается несовершеннолетний, то дополнительно подается заявление законного представителя, представляющего его интересы (в качестве примера см. приложение 11).

После поступления заявления в УГЦР (в филиал УГЦР) радиолюбителю в срок, не превышающий 15 рабочих дней с даты регистрации заявления, направляется счет на оплату работ по подготовке и оформлению разрешения. Разрешение на эксплуатацию ЛРС выдается (высылается) радиолюбителю не позднее чем через три рабочих дня после предъявления (поступления) документа, подтверждающего оплату работ по его подготовке и оформлению.

Начинающие радиолюбители-коротковолновики должны знать, что в определенных случаях в выдаче разрешения на эксплуатацию ЛРС может быть отказано. Основаниями для отказа в выдаче разрешения на эксплуатацию ЛРС являются:

- недостоверность данных в документах, представленных заявителем для получения разрешения;
- несоответствие заявленных технических данных РЭС условиям эксплуатации, определенных Регламентом любительской радиосвязи Украины.

По окончании срока действия разрешения на эксплуатацию ЛРС оно подлежит продлению. Продление срока действия разрешения осуществляется на основании заявления владельца ЛРС, которое подается в УГЦР (филиал УГЦР) не позднее чем за два месяца до истечения срока действия разрешения (приложение 8.4). Заявление подается лично или направляется заказным письмом с описью вложения.

Кроме этого, в процессе эксплуатации ЛРС могут возникать обстоятельства, которые влекут необходимость обязательного переоформления имеющегося или получения нового разрешения. Основаниями для переоформления разрешения на эксплуатацию ЛРС являются:

- изменение фамилии, имени, отчества радиолюбителя - владельца разрешения;
- изменение места жительства радиолюбителя - владельца разрешения.



В случае возникновения оснований для переоформления разрешения радиоловитель - владелец разрешения обязан в течение 30 дней подать заявление о его переоформлении. Вместе с разрешением, которое подлежит переоформлению, радиоловитель предоставляет копии документов, подтверждающих указанные изменения. Переоформление разрешения осуществляется региональными филиалами УГЦР, а для радиоловителей города Киева и Киевской области непосредственно главным офисом УГЦР.

Получение нового разрешения на эксплуатацию ЛРС является обязательным в случае изменения:

- местоположения ЛРС;
- категории оператора;
- состав оборудования ЛРС;
- технических характеристик РЭС из состава ЛРС, которые связаны с использованием дополнительных полос радиочастот.

Для получения более полной информации по вопросу получения разрешений на эксплуатацию ЛРС следует обращаться в УГЦР и его региональные (областные) филиалы, а также в региональные (областные) отделения ЛРУ.

### **3.2.3. ОСОБЕННОСТИ ПОЛУЧЕНИЯ РАЗРЕШЕНИЙ НА ЭКСПЛУАТАЦИЮ ЛЮБИТЕЛЬСКИХ ПРИЕМО-ПЕРЕДАЮЩИХ РАДИОСТАНЦИЙ В РЕСПУБЛИКЕ БЕЛАРУСЬ**

В Беларуси с 1994 года существует многоступенчатый порядок получения разрешения на открытие и эксплуатацию любительской радиостанции, который определяется различными нормативными актами. Для получения права работы в эфире на индивидуальной любительской радиостанции, гражданин данной страны должен:

- сдать квалификационный экзамен на получение разрешения радиоловитель (Radio Amateur Licence) соответствующего квалификационного класса;
- получить разрешение радиоловитель (Radio Amateur Licence);
- приобрести (построить) радиоэлектронное средство (РЭС) и зарегистрировать его (получить свидетельство о регистрации РЭС, являющегося источником электромагнитного излучения, гражданского назначения);
- получить разрешение на право использования радиочастотного спектра (РЧС) при эксплуатации РЭС гражданского назначения (любительской радиослужбы).

Все административные процедуры по приему квалификационного экзамена, выдачи разрешений и регистрации РЭС, возложены на Государственную инспекцию Республики Беларусь по электросвязи Министерства связи и информатизации Республики Беларусь (далее – РУП «БелГИЭ» или БелГИЭ).

**Первым этапом** на пути к радиоловительскому эфиру, как и в любой стране, является сдача квалификационного экзамена. В соответствии с Положением о порядке приема квалификационного экзамена на получение разрешения радиоловитель (Radio Amateur Licence) <75>, прием экзамена на получение указанного разрешения (или повышение квалификационного класса) может осуществляться как специалистами региональных отделений БелГИЭ, так и экзаменационными комиссиями общественных радиоловительских организаций, создающимися по согласованию с БелГИЭ. В настоящее время прием квалификационного экзамена фактически осуществляется экзаменационными комиссиями общественной радиоловительской организации «Белорусская федерация радиоловителей и радиоспортсменов» (БФРП), в работе которых зачастую участвуют специалисты БелГИЭ. Согласно указанному Положению, прием экзамена проводится в первую неделю каждого месяца. Время приема экзамена определяется радиоловительской организацией, создавшей данную комиссию, по согласованию с БелГИЭ.

Гражданин (радиоловитель), желающий сдать квалификационный экзамен на получение лицензии, т.е. разрешения радиоловитель (или повысить квалификационный класс), подает в радиоловительскую организацию, создавшую экзаменационную комиссию, заявление о намерении сдать квалификационный экзамен. Заявление подается лично или направляется заказным письмом.

Определение квалификационного уровня экзаменуемого лица (радиоловителя) проводится по соответствующим экзаменационным программам <75>, которые предусматривают:

- **для класса «С»** (соответствует квалификации новичка) – сдачу лицом, ранее не имевшим квалификации радиоловителя, теоретического экзамена в письменной (электронной) форме в соответствии с Программой для сдачи квалификационного экзамена на получение разрешения радиоловитель (Radio Amateur Licence) класса «С»;
- **для класса «В»** (соответствует основной (общей) квалификации) – сдачу радиоловитель, имеющим класс «С», теоретического экзамена в письменной (электронной) форме в соответствии с Программой для сдачи квалификационного экзамена на получение разрешения радиоловитель (Radio Amateur Licence) класса «А», «В»;

- **для класса «А»** (соответствует высшей квалификации) – сдачу радиолюбителем, имеющим класс «В», практического экзамена по приему на слух и записи знаков азбуки Морзе, передаваемых со скоростью 60 зн/мин.

При положительной сдаче квалификационного экзамена, радиолюбителю выдается один экземпляр экзаменационной карточки. Второй экземпляр экзаменационной карточки не позднее 10 дней направляется в соответствующее областное отделение БелГИЭ. В случае если по итогам сдачи квалификационного экзамена получен отрицательный результат, повторная сдача допускается не ранее, чем на очередном плановом экзамене.

Следует добавить, что лицу, ранее имевшему разрешение радиолюбителю (Radio Amateur Licence), срок действия которого истек (но не более одного года назад), решением комиссии может быть присвоен квалификационный класс, который он ранее имел, без сдачи экзамена.

**Вторым этапом** является получение разрешения радиолюбителю (Radio Amateur Licence). Для его получения радиолюбитель представляет в региональное отделение БелГИЭ следующие документы:

- заявление на выдачу разрешения радиолюбителю (Radio Amateur Licence), приложение 10.1;
- паспорт или иной документ, удостоверяющий личность.

Срок рассмотрения заявления о выдаче разрешения радиолюбителю (Radio Amateur Licence) составляет один месяц. О принятом административном решении радиолюбитель уведомляется в течение пяти дней со дня принятия решения. При положительном решении радиолюбителю выдается разрешение радиолюбителю (Radio Amateur Licence) с указанием присвоенного класса и образованного позывного сигнала. Указанное разрешение выдается на срок пять лет (если меньший срок не указан в заявлении). Выдача разрешения радиолюбителю (Radio Amateur Licence) осуществляется бесплатно.

При окончании срока действия разрешения радиолюбителю (Radio Amateur Licence), оно подлежит переоформлению на новый срок в порядке, определенном для его выдачи.

**Третий этап** предусматривает регистрацию приобретенного (построенного) РЭС любительской радиослужбы и получение соответствующего свидетельства. Для получения свидетельства о регистрации РЭС радиолюбитель представляет в региональное отделение БелГИЭ следующие документы:

- заявление на выдачу свидетельства о регистрации радиоэлектронного средства, являющегося источником электромагнитного излучения, гражданского назначения (приложение 10.2);
- регистрационную ведомость для регистрации РЭС и (или) ВЧ устройств, являющихся источником электромагнитного излучения, гражданского назначения (приложение 10.3);
- паспорт или иной документ, удостоверяющий личность;
- документ, подтверждающий внесение платы за выдачу свидетельства.

Срок рассмотрения заявления о выдаче свидетельства о регистрации РЭС составляет 15 дней. О принятом административном решении радиолюбитель уведомляется в течение пяти дней со дня принятия решения. При положительном решении радиолюбителю выдается свидетельство о регистрации РЭС. Срок действия указанного свидетельства определяется сроком владения зарегистрированного РЭС. Выдача свидетельства о регистрации РЭС осуществляется за плату.

Радиолюбители должны знать, что на территории Беларуси регистрации подлежат все радиоизлучающие РЭС. Заявление на выдачу свидетельства о регистрации РЭС должно быть подано в БелГИЭ (его областное отделение) в течение 14 дней со дня приобретения РЭС. В случае отказа в регистрации РЭС, радиолюбитель обязан в течение 10 дней устранить недостатки, явившиеся причиной отказа, или вернуть его предыдущему владельцу или юридическому лицу, у которого было приобретено данное РЭС.

Основанием для отказа в регистрации РЭС является:

- несоответствие предоставленных для регистрации РЭС документам;
- наличие в заявлении недостоверной или искаженной информации;
- несоответствие технических параметров излучений РЭС требованиям технических нормативных правовых актов в области электросвязи.

Перерегистрация РЭС производится БелГИЭ в случаях:

- изменения зарегистрированных технических параметров излучений РЭС;
- изменения сведений о владельце или смены владельца зарегистрированных РЭС.

При принятии решения о перерегистрации РЭС или прекращении срока действия свидетельства о регистрации РЭС, БелГИЭ письменно уведомляет об этом владельца РЭС, который в 5-дневный срок со дня получения уведомления обязан вернуть оригинал имеющегося свидетельства в БелГИЭ.

**Четвертый этап** является последним (кульминационным) и предусматривает получение разрешения на право использования РЧС при эксплуатации РЭС гражданского назначения (любительской радиослужбы). Для получения данного разрешения радиолюбитель представляет в региональное отделение БелГИЭ следующие документы:

- заявление на выдачу разрешения на право использования РЧС при эксплуатации РЭС гражданского назначения (приложение 10.4);
- сведения о технических характеристиках РЭС;
- паспорт или иной документ, удостоверяющий личность;
- документ, подтверждающий внесение платы за выдачу разрешения.

Срок рассмотрения заявления о выдаче разрешения на право использования РЧС при эксплуатации РЭС составляет один месяц. О принятом административном решении радиолюбитель уведомляется в течение пяти дней со дня принятия решения. При положительном решении радиолюбителю выдается разрешение на право использования РЧС при эксплуатации РЭС. Указанное разрешение выдается на срок до пяти лет (на срок действия разрешения радиолюбителю (Radio Amateur Licence)). Выдача данного разрешения осуществляется за плату.

При окончании срока действия разрешения на право использования РЧС, оно подлежит переоформлению на новый срок в порядке, определенном для его выдачи.

Здесь следует сказать, что выдача разрешения на право использования РЧС предусматривает наличие у радиолюбителя разрешения радиолюбителю (Radio Amateur Licence) и свидетельства о регистрации РЭС, т.к. эти данные подлежат внесению в выдаваемое разрешение.

После получения разрешения на право использования РЧС, радиолюбитель может на законном основании работать в эфире с использованием имеющегося у него зарегистрированного РЭС. Здесь может возникнуть закономерный вопрос: а можно ли работать в эфире при наличии только разрешения радиолюбителю (Radio Amateur Licence)? Действительно, после получения разрешения радиолюбителю (Radio Amateur Licence) не всегда имеется возможность сразу приобрести или построить РЭС. Отвечая на обозначенный вопрос, можно дать положительный ответ. Гражданин, получивший разрешение радиолюбителю (Radio Amateur Licence), имеет право самостоятельной работы в эфире с коллективной или семейной радиостанции в пределах присвоенного ему квалификационного класса.

При изменении постоянного места жительства, связанного с переездом в другую область, радиолюбитель обязан обратиться в региональное отделение БелГИЭ по новому месту проживания (регистрации) с заявлениями о выдаче ему нового разрешения радиолюбителю (Radio Amateur Licence) и разрешения на право использования РЧС.

Более подробно о порядке получения разрешения на работу в эфире и существующих административных процедурах, можно узнать на веб-сайте БелГИЭ ([www.belgie.by](http://www.belgie.by)) в разделе «Административные процедуры» или в региональном отделении БФРР по месту своего проживания. Лучшим вариантом является решение всех вопросов через радиолюбительскую организацию, где будет оказана необходимая помощь.

### **3.2.4. ОСОБЕННОСТИ ПОЛУЧЕНИЯ РАЗРЕШЕНИЙ НА ЭКСПЛУАТАЦИЮ ЛЮБИТЕЛЬСКИХ ПРИЕМО-ПЕРЕДАЮЩИХ РАДИОСТАНЦИЙ В РЕСПУБЛИКЕ КАЗАХСТАН**

В Казахстане порядок получения разрешений на открытие и эксплуатацию любительских радиостанций определяется Правилами регистрации и эксплуатации радиоэлектронных средств радиолюбительских служб <80>. В соответствии с данными Правилами, административные процедуры по оформлению и выдаче разрешений на эксплуатацию любительских радиостанций в данной стране возложены на территориальные подразделения уполномоченного государственного органа в области связи, которыми являются Инспекции связи и информатизации Комитета связи и информатизации Министерства транспорта и коммуникаций Республики Казахстан, имеющиеся в каждой области страны (далее – территориальные инспекции связи).

Получение разрешения на эксплуатацию любительской радиостанции предусматривает в данной стране три основных этапа. **Первый этап** определяет сдачу гражданином (радиолюбителем), желающим получить указанное разрешение, квалификационного экзамена. Для сдачи квалификационного экзамена, в целях получения разрешения на эксплуатацию любительской радиостанции третьей категории или повышения категории до второй, гражданин (далее - радиолюбитель) должен обратиться в территориальную квалификационную комиссию, созданную при территориальной инспекции связи той области, где данный радиолюбитель проживает. Если радиолюбитель желает повысить категорию своей радиостанции до 1-й категории или категории «экстра», то для сдачи квалификационного экзамена он обязан обратиться в высшую квалификационную комиссию, созданную непосредственно при Комитете связи и информатизации. Прием квалификационного экзамена производится на основании заявления радиолюбителя, написанного в произвольной форме, которое направляется в соответствующую квалификационную комиссию. После получения заявления, квалификационная комиссия самостоятельно определяет время и место проведения приема экзамена, о чем уведомляет радиолюбителя. Прием экзамена производится в срок не позднее 30 дней с момента

получения заявления. Экзамен проводится на знание радиолюбителем требований действующих Правил регистрации и эксплуатации радиоэлектронных средств радиолюбительских служб, а также основ электро- и радиотехники, техники безопасности и правил работы в эфире. Радиолюбитель, набравший на экзамене 80 % и более правильных ответов из общего числа вопросов, считается успешно сдавшим экзамен. При положительной сдаче экзамена радиолюбителю выдается заключение квалификационной комиссии о соответствии его знаний и навыков той или иной категории любительской радиостанции.

Присвоение 1-й категории и категории «экстра» осуществляется приказом руководителя Комитета связи и информатизации на основании заключения высшей квалификационной комиссии. При этом категория «экстра» может быть присвоена только спортсменам, имеющим спортивное звание не ниже мастера спорта Республики Казахстан по радиоспорту.

**Вторым этапом** на пути к работе в эфире является непосредственное получение разрешения на эксплуатацию любительской радиостанции. Оформление разрешения на эксплуатацию любительской радиостанции соответствующей категории и присвоение позывного сигнала, осуществляется территориальной инспекцией связи по месту жительства радиолюбителя на основании представленных им документов. В частности, в территориальную инспекцию связи представляются следующие документы:

- заявление-анкета, установленного образца;
- заключение квалификационной комиссии;
- копия удостоверения личности (паспорта);
- две фотографии размером 3,5 x 4,5 см.

В случае если радиолюбителем является лицо, не достигшее 16-летнего возраста, то документы подаются его законными представителями. При этом дополнительно представляется согласие одного из родителей (попечителя) несовершеннолетнего радиолюбителя, что он не возражает против получения разрешения на эксплуатацию любительской радиостанции его сыном (дочерью, подопечным) и принимает на себя ответственность за соблюдение требований Правил регистрации и эксплуатации радиоэлектронных средств радиолюбительских служб <80>.

Срок оформления разрешения на эксплуатацию любительской радиостанции не должен превышать пяти рабочих дней с момента поступления документов в территориальную инспекцию связи.

Полученное разрешение на эксплуатацию любительской радиостанции дает право радиолюбителю на приобретение и (или) постройку радиоэлектронных средств любительской радиостанции, если технические параметры приобретаемого оборудования соответствуют тем, которые установлены Правилами регистрации и эксплуатации радиоэлектронных средств радиолюбительских служб <80>. Во всех других случаях приобретение радиоэлектронных средств производится на общих основаниях.

Разрешение на эксплуатацию любительской радиостанции ежегодно подлежит продлению территориальной инспекцией связи, выдавшей данное разрешение.

**Третий этап** определяет регистрацию приобретенного или построенного радиоэлектронного средства (любительской радиостанции), которая осуществляется также территориальной инспекцией связи. Регистрация радиоэлектронных средств (любительской радиостанции) осуществляется территориальной инспекцией связи на основании акта осмотра технического состояния любительской радиостанции, составленного сотрудниками территориальной инспекции связи.

Любительская радиостанция должна размещаться по адресу, указанному в разрешении на эксплуатацию любительской радиостанции. При временном переносе радиостанции в другую область (на срок не более 12 месяцев), радиолюбитель обязан уведомить об этом соответствующую территориальную инспекцию связи не позднее трех месяцев с момента переноса радиостанции. В случае переноса радиостанции в другую область в связи с переменой места жительства радиолюбителя – владельца радиостанции, разрешение на ее эксплуатацию сдается в территориальную инспекцию связи. При сдаче разрешения, в территориальной инспекции связи по месту его сдачи следует получить соответствующую справку. Данная справка необходима для получения разрешения на право эксплуатации индивидуальной любительской радиостанции той же категории, которую радиолюбитель имел по прежнему месту жительства, без сдачи квалификационного экзамена.

Наряду с индивидуальными любительскими радиостанциями в Республике Казахстан допускается открытие и коллективных любительских радиостанций. При открытии коллективной радиостанции лицо, подающее документы, дополнительно представляет в территориальную инспекцию связи согласие собственника помещения, в котором предполагается размещение радиостанции. Разрешение на эксплуатацию коллективной радиостанции оформляется на имя ее руководителя. По квалификации руководителя коллективной радиостанции определяется и ее категория.



### 3.2.5. ЛИЦЕНЗИЯ СЕПТ

СЕПТ – это сокращенное название Европейской региональной организации в области электросвязи и почтовой связи, которая именуется как «Европейская конференция администраций почт и электросвязи» (European Conference of Postal and Telecommunications administrations). По состоянию на начало 2013 года членами СЕПТ являются Администрации связи 48 государств (далее – страны СЕПТ). В их число входят Австрия, Азербайджан, Албания, Андорра, Беларусь, Бельгия, Болгария, Босния и Герцеговина, Ватикан, Великобритания, Венгрия, Германия, Греция, Грузия, Дания, Ирландия, Италия, Исландия, Испания, Кипр, Латвия, Литва, Лихтенштейн, Люксембург, Македония (БЮРМ), Мальта, Молдова, Монако, Нидерланды, Норвегия, Польша, Португалия, Россия, Румыния, Сан-Марино, Сербия, Словакия, Словения, Турция, Украина, Франция, Финляндия, Хорватия, Черногория, Чехия, Швеция, Швейцария и Эстония.

Согласно Уставу СЕПТ, ее основными задачами является рассмотрение вопросов регулирования деятельности почты и электросвязи, включая и вопросы *использования радиочастотного спектра различными службами*. По результатам рассмотрения тех или иных вопросов СЕПТ вырабатывает решения, имеющие обязательную силу для администраций связи стран СЕПТ, а также рекомендации указанным администрациям связи, которые распространяются на них с момента присоединения к данным рекомендациям. Кроме этого, СЕПТ формирует консолидированную общеевропейскую позицию на конгрессах и конференциях Международного союза электросвязи (ITU), Всемирного почтового союза и их рабочих органов. Администрации связи стран СЕПТ ведут постоянную работу по приведению своего национального законодательства в соответствии с принятыми решениями и рекомендациями СЕПТ, учитывая при этом свои национальные особенности.

Но какое отношение имеет и что дает СЕПТ радиолюбителям? Для многих радиолюбителей, посещающих другие страны, этот вопрос очень актуален. Даже для начинающих радиолюбителей-коротковолнников. Дело в том, что со стороны СЕПТ принимаются решения и вырабатываются рекомендации по использованию радиочастотного спектра различными службам связи, в том числе и любительской службой. Основными вопросами, касательно любительской службы, являются проверка квалификации радиолюбителей, в целях возможности допуска их к самостоятельной эксплуатации любительских радиостанций, упрощение возможности работы с территории других стран СЕПТ, а также иных стран, присоединившихся к рекомендациям СЕПТ, взаимное признание разрешительных документов для работы в эфире и т.д. В этой части для радиолюбителей интерес в основном представляют следующие документы СЕПТ:

- Рекомендация T/R 61-01 (Лицензия радиолюбителя стран – членов СЕПТ) <89>;
- Рекомендация T/R 61-02 (Гармонизированный радиолюбительский экзаменационный сертификат) <90>;
- Рекомендация ECC/REC/(05)06 (Радиолюбительская лицензия СЕПТ новичка) <91>;
- Сообщение ERC REPORT 32 (Радиолюбительская экзаменационная программа новичка и радиолюбительский экзаменационный сертификат новичка в СЕПТ и не СЕПТ странах) <93>.
- Сообщение ECC REPORT 89 (Радиолюбительский экзамен и лицензия начального уровня) <92>.

Исходя из указанных документов, СЕПТ рекомендует странам - членам СЕПТ иметь три вида радиолюбительских лицензий:

- полную лицензию СЕПТ - СЕПТ (Рекомендация T/R 61-01) <89>;
- лицензию новичка - СЕПТ NOVICE (Рекомендация ECC/REC/(05)06) <91>;
- лицензию начального уровня - ENTRY LEVEL (Сообщение ECC/REP/89) <92>.

Наличие полной лицензии СЕПТ дает право радиолюбителю работать в эфире с территории большинства других стран СЕПТ (см. табл.3.1), а также иных стран, не являющихся членами СЕПТ, но тоже присоединившихся к Рекомендации T/R 61-01 <89>, без получения какого-либо документа разрешительного характера в посещаемой стране. Однако здесь надо знать несколько моментов. *Во-первых*. Возможность работы в эфире с территории страны пребывания ограничена определенным сроком, который не должен превышать 90 дней. При нахождении иностранного радиолюбителя в стране, присоединившейся к рекомендации T/R 61-01 <89>, и, соответственно, работы в эфире с ее территории свыше 90 дней, необходимо получить соответствующее разрешение в государственном органе в области связи данной страны. *Во-вторых*. Полосы частот, виды работы (излучения) и допустимые мощности, разрешаемые иностранному радиолюбителю, определяются национальной лицензией страны пребывания, которая соответствует (эквивалентна) имеющейся у иностранного радиолюбителя лицензии СЕПТ. *В-третьих*. Лицензия СЕПТ дает иностранному радиолюбителю право работы в эфире только с использованием портативной или мобильной радиостанции. В данном случае под портативной радиостанцией понимается любая станция, работающая от временной сети (например, в гостинице, кемпинге и т.д.). При этом лицензия СЕПТ дает право использовать станции

радиолюбителей, имеющих в стране пребывания постоянную лицензию (например, радиостанцию местного радиолюбителя-коротковолновика).

По таблицам, изложенным в приложениях № 2 и 4 Рекомендации T/R 61-01 <89>, можно без большого труда определить соотношение (эквивалентность) между классами (категориями) национальных лицензий. Дело в том, что как таковой, *международной* лицензии СЕПТ не существует. Администрации связи выдают радиолюбителям своих стран национальные лицензии определенного класса, требования к соискателям которых, соответствуют требованиям, изложенным в Рекомендации T/R 61-02 <90>. В России полной лицензией СЕПТ соответствует документ под названием «Свидетельство об образовании позывного сигнала опознавания для любительской радиостанции» (RADIO AMATEUR LICENCE) 1-й и 2-й категории. Однако иностранные радиолюбители, обладающие полной лицензией СЕПТ своей страны, имеют право работать в эфире с территории России только в рамках 2-й (квалификационной) категории, установленной для российских радиолюбителей (см.табл.3.5). Дело в том, что при присоединении к той или иной рекомендации СЕПТ, страна СЕПТ (или иная страна), в своей заявке определяет условия, на которых она присоединяется к существующей рекомендации. Т.е., присоединение к рекомендациям (или сообщениям) может осуществляться как полностью, так и частично, в том числе с определенными условиями (примечаниями).

Таблица 3.1

**ТАБЛИЦА**  
**эквивалентности между лицензией СЕПТ и национальными лицензиями**  
**в странах СЕПТ, а также применяемых префиксов в странах пребывания**

Страны – члены СЕПТ	Префикс, применяемый в стране пребывания	Национальные лицензии, эквивалентные лицензии СЕПТ
1	2	3
Австрия	OE	1 (также старая 2)
Албания	ZA	CEPT
Бельгия	ON	A
Болгария	LZ	Class 1
Босния и Герцеговина	E7	CEPT 1
Венгрия	HA, HG	CEPT; старые RB, RC, UB, UC
Великобритания	M	FULL
- Мэн, о.	MD	FULL
- Северная Ирландия	MI	FULL
- Джерси, о.	MJ	FULL
- Шотландия	MM	FULL
- Гернси, о.	MU	FULL
- Уэльс	MW	FULL
Германия	DL	1, 2 и A
Греция	SV, SW	1 и 2
Дания	OZ	A
- Фарерские острова	OY	A
- Гренландия	OX	A
Ирландия	EI, EJ <sup>1</sup>	CEPT 1 и CEPT 2
Исландия	TF	G
Испания	EA	A
Италия	I	General
Кипр	5B	Radioamateur Authorisation
Латвия	YL	1 и 2
Литва	LY	A
Лихтенштейн	HBØ	CEPT
Люксембург	LX	CEPT
Македония (БЮРМ)	Z3	A и P
Монако	3A	General
Нидерланды	PA	A, C и F
Норвегия	LA	A

- Шпицберген	JW	A
Польша	SP	1
Португалия	CT7	1, A и B
- Азорские острова	CT8	1, A и B
- Мадейра	CT9	1, A и B
Россия	RA	1 и 2 <sup>2</sup>
Румыния	YO	I и II
Сербия	YU	1
Словакия	OM	E (старые A, B, C)
Словения	S5	A (старые 1, 2, 3)
Турция	TA	A
Украина	UT	1 и 2
Финляндия	OH	L, P, T, Y
- Аландские острова	OHØ	L, P, T, Y
Франция	F	1 и 2
- Корсика	TK	1 и 2
- Гваделупа	FG	1 и 2
- Гвиана	FY	1 и 2
- Мартиника	FM	1 и 2
- Св. Варфоломей	FJ	1 и 2
- Св. Пьер/Микелон	FP	1 и 2
- Св. Мартин	FS	1 и 2
- Реюньон (Глорьёз, Жуан-ди-Нова, Тромлен)	FR	1 и 2
- Майотта	FH	1 и 2
- Французская Антарктика (Крозе, Кергелен, Сент-Поль и Амстердам, Земля Адели)	FT	1 и 2
- Французская Полинезия и Клиппертон	FO	1 и 2
- Новая Каледония	FK	1 и 2
- Уоллис и Футуна	FW	1 и 2
Хорватия	9A	CEPT
Черногория	4O	A и N
Чехия	OK	A
Швеция	SM, SA	All
Швейцария	HB9	1, 2, CEPT
Эстония	ES <sup>3</sup>	A, B <sup>3</sup>

*Примечания к табл.3.1:*

1. Ирландия (EI). Префикс EJ - особый префикс для прибрежных островов.
2. Россия (RA). Иностранцы радилюбители, имеющие полную СЕПТ лицензию, могут работать в России согласно требований 2-й категории (см.табл.3.5).
3. Эстония (ES). Используемый префикс добавляется цифрой обозначения региона, в котором любительская станция работает. Иностранцы радилюбители, имеющие полную СЕПТ лицензию, могут работать в Эстонии согласно требований эстонской национальной лицензии класса B.
4. Из стран, не являющихся членами СЕПТ, к Рекомендации T/R 61-01 на начало 2012 года присоединились Австралия, Канада, Кюрасао, Израиль, Антильские (Нидерландские) острова, Новая Зеландия, Перу, ЮАР и США.

В вышеуказанных приложениях к Рекомендации T/R 61-01 <89> также содержится и ответ на вопрос о том, как должен формироваться позывной сигнал любительской радиостанции при посещении иностранным радиолителем страны, присоединившейся к данной Рекомендации. Так, например, иностранные радиолителители, имеющие национальный документ, соответствующий полной лицензии СЕПТ, при работе в эфире с территории России должны передавать перед своим позывным сигналом

через дробь буквенное сочетание RA, а работая с территории Украины - UT. Список стран СЕПТ, с территорий которых владелец полной лицензии СЕПТ может осуществлять радиосвязи, соответствие (эквивалентность) между лицензией СЕПТ и национальными лицензиями в странах СЕПТ, а также применяемых префиксов в стране пребывания приведены в таблице 3.1.

Говоря о лицензии СЕПТ новичка (CEPT NOVICE), которая предусмотрена Рекомендацией ECC/REC/(05)06 <91>, следует сказать, что на радиолюбителей, имеющих такую лицензию, распространяются те же правила, что и на владельцев полной лицензии СЕПТ. Однако используемая в стране пребывания выходная мощность передатчиков, а также полосы частот, как правило, заметно скромнее, чем у владельцев полной лицензии СЕПТ. При этом количество стран СЕПТ, с территории которых радиолюбители – владельцы лицензии СЕПТ новичка могут работать без получения временного разрешения, значительно меньше количества стран, «открытых» для владельцев полной лицензии СЕПТ. В России лицензии СЕПТ новичка соответствует Свидетельство об образовании позывного сигнала опознавания для любительских радиостанций 3-й категории. Иностранцы радиолюбители, имеющие национальный документ, соответствующий лицензии СЕПТ новичка, при работе в эфире с территории России должны передавать перед своим позывным сигналом через дробь буквенное сочетание RC. Список стран СЕПТ, с территорий которых владелец лицензии СЕПТ новичка может осуществлять радиосвязи, соответствие (эквивалентность) между лицензией СЕПТ новичка и национальными лицензиями новичков в странах СЕПТ, а также применяемых префиксов в стране пребывания приведены в таблице 3.2.

Таблица 3.2

**ТАБЛИЦА**  
**эквивалентности между лицензией СЕПТ новичка и национальными лицензиями новичков стран - членов СЕПТ, а также применяемых префиксов в стране пребывания**

Страны – члены СЕПТ	Префикс, применяемый в стране пребывания	Национальные лицензии новичка, эквивалентные лицензии СЕПТ новичка
Австрия	OE	CEPT Novizen-Lizenz
Бельгия	ON	Basic
Босния и Герцеговина	E7	CEPT2
Венгрия	HA	CEPT Novice (старые RA, UA)
Германия	DO	E
Дания	OZ	B
- Фарерские острова	OY	B
- Гренландия	OX	B
Исландия	TF	N
Литва	LY	B
Лихтенштейн	HBØY	3
Люксембург	LX6	CEPT NOVICE (с позывным LX6)
Нидерланды	PD	N
Польша	SO	3
Португалия	CS7	2
- Азорские острова	CS8	2
- Мадейра	CS9	2
Россия	RC	3
Румыния	YO	III
Словакия <sup>1</sup>	OM9	N (старая D)
Словения	S5	N
Финляндия <sup>2</sup>	OH	
- Аландские острова <sup>2</sup>	OHØ	
Хорватия	9A	P
Чехия	OK	N
Швейцария	HB3	3
<i>Примечание к табл.3.2:</i>		
1. Словакия (OM). Лицензия СЕПТ новичка разрешает использование 100 Вт выходной мощности только на определенных диапазонах.		
2. Финляндия (OH). Финляндия не имеет национальной радиолюбительской лицензии,		



эквивалентной лицензии СЕПТ новичка (CEPT NOVICE), но разрешает иностранным радиолюбителям работу в эфире с территории данной страны при следующих условиях:

- иностранные радиолюбители должны иметь при себе свои национальные лицензии СЕПТ новичка;
- иностранные радиолюбители должны соблюдать свои национальные радиочастоты и разрешенные мощности передатчиков. Однако используемые частоты и выходная мощность ни при каких обстоятельствах не могут превышать тех, которые установлены для национального финского класса новичка и указаны в Положении FICORA 6 (см.: <http://www.ficora.fi/en/index/saadokset/maaraykset.html>).

3. Из стран, не являющихся членами СЕПТ, к Рекомендации ECC/REC/(05)06 на начало 2012 года присоединились только США.

Последней лицензией, о которой упоминалось выше, является лицензия начального уровня - ENTRY LEVEL (предусмотрена Сообщением ECC/REP/89) <92>. Она может устанавливаться Администрациями связи стран СЕПТ по своему усмотрению. В частности, такого вида лицензии не предусмотрено Регламентом любительской радиосвязи Украины. В России этой лицензии соответствует Свидетельство об образовании позывного сигнала опознавания для любительской радиостанции 4-й категории. Этот российский документ является «неконвертируемым» и предназначен исключительно для внутреннего пользования.

Подробно изложить в данной книге все нюансы работы в эфире с территориями стран СЕПТ и иных стран, присоединившихся к рекомендациям и сообщениям СЕПТ, не представляется возможным. Поэтому следует непосредственно ознакомиться с вышеуказанными документами СЕПТ, которые доступны в сети Интернет (<http://www.erodocdb.dk/>). В любом случае, если вы решили посетить какую-либо страну и поработать в эфире с ее территории, заблаговременно выясните все вопросы, связанные с возможностью эксплуатации вами любительской радиостанции в этой стране. В первую очередь уточните, входит ли она в перечень стран, присоединившихся к рекомендациям и сообщениям СЕПТ, к каким именно из них и в каком виде (т.е. полностью или частично), допускается ли возможность вашей работы в эфире в данной стране без получения дополнительного разрешения (особенно для владельцев лицензии CEPT NOVICE) и если допускается, то в рамках какого класса (категории) «местной» лицензии вы можете работать. Предварительное выяснение указанных вопросов, устранив возможные негативные явления в период вашего временного пребывания в стране, которую вы решили посетить.

Здесь необходимо добавить, что рекомендации и сообщения СЕПТ не заменяют таможенных правил и не имеют отношения к ввозу радиолюбительской аппаратуры на территорию иностранного государства и вывоза ее оттуда. Этот вопрос также следует выяснять заблаговременно.

### **3.2.6. ЭКЗАМЕНАЦИОННЫЕ СЕРТИФИКАТЫ “HAREC” И “ARNEC”**

В предыдущем разделе довольно подробно был освещен вопрос о возможности работы в эфире иностранных радиолюбителей с территориями большинства стран СЕПТ и иных стран, присоединившихся к рекомендациям и сообщениям СЕПТ, без получения ими документов разрешительного характера в стране пребывания. Однако, как мы видим, данная возможность ограничена определенным сроком, который не должен превышать 90 дней. А как быть радиолюбителю, пребывание которого в другой стране превышает указанный срок? Ответ на этот вопрос содержится в двух документах СЕПТ, о которых уже упоминалось выше. Этими документами являются Рекомендация T/R 61-02 (Гармонизированный радиолюбительский экзаменационный сертификат) <90> и Сообщение ERC REPORT 32 (Радиолюбительская экзаменационная программа новичка и радиолюбительский экзаменационный сертификат новичка в СЕПТ и не СЕПТ странах) <93>.

Рекомендация T/R 61-02 <90> устанавливает экзаменационный стандарт СЕПТ, которому должны соответствовать национальные экзаменационные программы стран (как СЕПТ, так и не СЕПТ), присоединившиеся к данной Рекомендации. Радиолюбители указанных стран, сдавшие в своей стране квалификационный (государственный) экзамен, соответствующий стандарту СЕПТ, наряду с получением лицензии (разрешения) на эксплуатацию любительской радиостанции, соответствующей (эквивалентной) лицензии радиолюбителя СЕПТ, могут получить в Администрации связи своей страны Гармонизированный радиолюбительский экзаменационный сертификат (сертификат HAREC). Сертификат HAREC свидетельствует о том, что квалификация радиолюбителя соответствует требованиям, предъявляемым Рекомендацией T/R 61-02 <90>. Данный сертификат дает иностранному радиолюбителю право на получение в стране пребывания документа разрешительного характера (лицензии) на эксплуатацию любительской радиостанции на территории данной страны без сдачи дополнительного экзамена и на срок, превышающий 90 дней (как правило, до одного года). При

этом необходимо помнить, что заявление для получения лицензии (разрешения) на эксплуатацию любительской радиостанции на территории страны пребывания (с приложением необходимых документов), необходимо направлять в соответствующий орган данной страны заблаговременно (не менее чем за два месяца до начала работы в эфире). Соответствие национальных классов лицензий стран СЕПТ экзаменационному сертификату HAREC, а также классы лицензий, которые выдаются в стране пребывания владельцам сертификата HAREC из других стран, приведены в таблице 3.3.

Рекомендация T/R 61-02 <90> предусматривает также возможность сдачи квалификационного экзамена и получения сертификата HAREC в любой стране, присоединившейся к данной Рекомендации, и по возвращению в свою страну получить там лицензию (разрешение) на эксплуатацию любительской радиостанции без дополнительного экзамена.

Таблица 3.3

**ТАБЛИЦА**  
**национальных классов лицензий, эквивалентных экзаменационному уровню СЕПТ**

Страны СЕПТ	Национальные лицензии, соответствующие HAREC	Лицензии, которые выдаются владельцам HAREC из других стран
1	2	3
Австрия	1 (также бывшая 2)	1
Албания	СЕПТ	СЕПТ
Бельгия	A	A
Болгария	Class 1	Class 1
Великобритания	Full	Full (Reciprocal)
Венгрия	СЕПТ; бывшие RB, RC, UB, UC	СЕПТ
Германия	1, 2 и A	A
Греция	A, B	A, B
Дания	A	A
- Фарерские острова	A	A
- Гренландия	A	A
Ирландия	СЕПТ 1 и СЕПТ 2	СЕПТ 1 и СЕПТ 2
Исландия	G	G
Испания	СЕПТ	СЕПТ
Италия	A	A
Кипр	Radioamateur Authorisation	Radioamateur Authorisation
Латвия	A	A
Литва	A	A
Люксембург	СЕПТ	СЕПТ
Македония (БЮРМ)	A	A
Мальта	A и B	A и B
Монако	Class 1	Class 1
Нидерланды	A, C и F	F
Норвегия	A	A
Польша	1	1
Португалия	1, A и B	1
Румыния	I и II	I
Сербии	1	1
Словакия	E (бывшие A, B, C)	E
Словения	A (бывшие 1, 2, 3)	A

Турция	В	В
Финляндия	У и Т	У
Франция	1 и 2	2 или 1
Хорватия	А	А
Черногория	А и N	А и N
Чехия	А	А
Швейцария	1, 2, СЕПТ	СЕПТ
Швеция	1	1
Эстония	А, В	А, В
<i>Примечание к табл.3.3. Из стран, не являющихся членами СЕПТ, к Рекомендации T/R 61-02 на начало 2012 года присоединились Австралия, Гонконг, Израиль, Новая Зеландия и ЮАР.</i>		

Сообщение ERC REPORT 32 <93> определяет фактически те же вопросы, что и Рекомендация T/R 61-02 <90>, но рассчитана на категорию радиолюбителей новичков. Данным документом установлены радиолюбительская экзаменационная программа новичка, рекомендуемая для применения в СЕПТ и не СЕПТ странах, а также радиолюбительский экзаменационный сертификат новичка (сертификат ARNEC). Сертификат ARNEC выдается радиолюбителю новичку после успешной сдачи квалификационного экзамена и свидетельствует о том, что данный радиолюбитель имеет знания, соответствующие экзаменационной программе, приведенной в Сообщении ERC REPORT 32 <93>.

Владелец сертификата ARNEC также имеет право на получение документа разрешительного характера на эксплуатацию любительской радиостанции радиолюбителя новичка без прохождения дополнительного экзамена в любой стране (как СЕПТ, так и не СЕПТ), которая присоединилась к Сообщению ERC REPORT 32 <93>.

В части России следует сказать, что в данной стране вопрос по выдаче экзаменационных сертификатов HAREC и ARNEC еще не урегулирован. Это связано с тем, что Россия до настоящего времени не присоединилась ни к Рекомендации T/R 61-02 <90>, ни к Сообщению ERC REPORT 32 <93> (по состоянию на 1 января 2013 года). Однако предполагается, что это может произойти уже в 2013 году.

### **3.3. РАСПРЕДЕЛЕНИЕ ЧАСТОТ, ДОПУСТИМЫЕ МОЩНОСТИ И ВИДЫ ИЗЛУЧЕНИЯ**

Радиолюбителям всех стран мира, включая Россию и страны ближнего зарубежья, для работы в эфире выделены участки (полосы) радиочастот КВ диапазонов, указанные в таблице 3.4. Любая работа любительских радиостанций в КВ диапазонах вне этих участков (полос) частот категорически запрещена (за исключением диапазона 50 МГц, который выделен для работы радиолюбителям некоторых стран). Кроме этого, участки частот, указанные в таблице 3.4, могут использоваться для работы не всеми радиолюбителями. Операторы любительских радиостанций могут работать только в тех участках КВ диапазонов, а также видами радиосвязи (излучения) и мощностью передатчика, которые определены для категории (класса) их радиостанции.

*Таблица 3.4*

<b>Любительские КВ диапазоны</b>	
<b>Полоса частот</b>	<b>Обозначение диапазона</b>
1810 - 2000 кГц	1,8 МГц или 160 метров
3500 – 3800 кГц	3,5 МГц или 80 метров
7000 – 7200 кГц	7 МГц или 40 метров
10100 – 10150 кГц	10 МГц или 30 метров
14000 – 14350 кГц	14 МГц или 20 метров
18068 – 18168 кГц	18 МГц или 17 метров
21000 – 21450 кГц	21 МГц или 15 метров
24890 – 24990 кГц	24 МГц или 12 метров
28000 – 29700 кГц	28 МГц или 10 метров

Распределение видов радиосвязи по полосам частот для любительских радиостанций России и некоторых стран ближнего зарубежья, допустимые мощности передатчиков (передающих трактов трансиверов) и классификация видов излучения приведены в таблицах 3.5, 3.6, 3.7, 3.8 и 3.9.

Здесь необходимо обратить внимание на то обстоятельство, что частотный план КВ диапазонов, указанный в таблицах 3.5 и 3.6, полностью соответствует решению Государственной комиссии по радиочастотам (ГКРЧ) Российской Федерации от 15 июля 2010 года № 10-07-01 «О выделении полос радиочастот для радиоэлектронных средств любительской и любительской спутниковой служб» (в редакции решения ГКРЧ от 10.03.2011 г. № 11-11-03) <58,59>. Срок действия данного решения ГКРЧ установлен до 1 июля 2020 г. В связи с принятием ГКРЧ указанного решения, все ранее принятые в Российской Федерации нормативные акты, в той или иной мере определяющие частотный план для любительской и любительской спутниковой служб, не подлежат применению.

Следует добавить, что нормативные акты, регламентирующие любительскую радиосвязь в той или иной стране, периодически меняются. Поэтому при работе в эфире необходимо руководствоваться последними действующими редакциями указанных нормативных актов своей страны.

Таблица 3.5

**Полосы частот, мощности и виды излучения, разрешенные  
в России любительским радиостанциям 3-й категории**

Полосы частот, кГц	Макс. ширина сигнала на уровне -6дБ, Гц	Виды излучения и использование (в порядке приоритета)	Мощность, Вт
<b>Диапазон 1,8 МГц (160 м)</b>			
1830-1838	200	CW (для QRP вызывная частота 1836 кГц)	10
1838-1840	500	DIGIMODE (узкополосные виды), CW	10
1840-1843	2700	DIGIMODE (все виды), CW	10
1875-1900	2700	SSB, CW	10
1900-2000	2700	SSB, AM, CW	10
<b>Диапазон 3,5 МГц (80 м)</b>			
3510-3560	200	CW (преимущественно для соревнований; для QRS вызывная частота 3555 кГц)	10
3560-3580	200	CW (для QRP вызывная частота 3560 кГц)	10
3580-3600	500	DIGIMODE (узкополосные виды), CW	10
3600-3650	2700	SSB (преимущественно для соревнований), DIGIMODE (все виды), CW	10
3650-3700	2700	SSB (для QRP вызывная частота 3690 кГц), CW	10
3700-3750	2700	SSB (преимущественно для соревнований), Передача изображений (вызывная частота 3735 кГц), DIGIMODE (все виды), CW	10
<b>Диапазон 7 МГц (40 м)</b>			
7025-7040	200	CW (для QRP вызывная частота 7030 кГц)	10
7040-7047	500	DIGIMODE (узкополосные виды), CW	10
7047-7050	500	DIGIMODE (узкополосные виды), ADS, CW	10
7050-7053	2700	DIGIMODE (все виды), ADS, CW	10
7053-7060	2700	DIGIMODE (все виды), CW	10
7060-7100	2700	Все виды связи (SSB преимущественно для соревнований; для цифровой голосовой связи вызывная частота 7070 кГц; APRS - частота 7070 кГц; для SSB QRP вызывная частота 7090 кГц)	10
7100-7130	2700	Все виды связи	10
7130-7175	2700	Все виды связи (SSB преимущественно для соревнований); Передача изображений (вызывная частота 7165 кГц)	10
<b>Диапазон 21 МГц (15 м)</b>			
21010-21070	200	CW (для QRS вызывная частота 21055 кГц; для QRP вызывная частота 21060 кГц)	10
21070-21110	500	DIGIMODE (узкополосные виды), CW	10
21110-21120	2700	DIGIMODE (все виды), CW	10
21120-21149	500	DIGIMODE (узкополосные виды), CW	10
21225-21450	2700	SSB (для QRP вызывная частота 21285 кГц), Передача изображений (вызывная частота 21340 кГц), CW	10



<b>Диапазон 28 МГц (10 м)</b>			
28010-28070	200	CW (для QRS вызывная частота 28055 кГц; для QRP вызывная частота 28060 кГц)	10
28070-28190	500	DIGIMODE (узкополосные виды), CW	10
28190-28199	200	CW	10
28550-28600	2700	SSB, CW	10
28600-28700	2700	Передача изображений ( вызывная частота 28680 кГц), DIGIMODE (все виды), SSB, CW	10
28700-29200	2700	SSB, AM, CW	10
29200-29300	6000	DIGIMODE (все виды), FM, SSB, CW	10
29300-29510	6000	Канал прием сигналов с ИСЗ (все виды связи)	-
29510-29520		Защитная полоса (передачи запрещены)	-
29520-29700	6000	FM (вызывная частота 29600 кГц), SSB, CW	10

Таблица 3.6

**Полосы частот, мощности и виды излучения, разрешенные в России любительским радиостанциям 1-й и 2-й категории**

Полосы частот, кГц	Макс. ширина сигнала на уровне -6дБ, Гц	Виды излучения и использование (в порядке приоритета)	Мощность в зависимости категории, Вт	
			1 кат.	2 кат.
<b>Диапазон 1,8 МГц (160 м)</b>				
1810-1830	200	CW	10	10
1830-1838	200	CW (для QRP вызывная частота 1836 кГц)	10	10
1838-1840	500	DIGIMODE (узкополосные виды), CW	10	10
1840-1843	2700	DIGIMODE (все виды), CW	10	10
1843-1900	2700	SSB, CW	10	10
1900-2000	2700	SSB, AM, CW	10	10
<b>Диапазон 3,5 МГц (80 м)</b>				
3500-3510	200	CW (преимущественно для межконтинентальных связей)	1000	100
3510-3560	200	CW (преимущественно для соревнований; для QRS вызывная частота 3555 кГц)	1000	100
3560-3580	200	CW (для QRP вызывная частота 3560 кГц)	1000	100
3580-3600	500	DIGIMODE (узкополосные виды), CW	1000	100
3600-3650	2700	SSB (преимущественно для соревнований), DIGIMODE (все виды), CW	1000	100
3650-3700	2700	SSB (для QRP вызывная частота 3690 кГц), CW	1000	100
3700-3750	2700	SSB (преимущественно для соревнований), Передача изображений (вызывная частота 3735 кГц), DIGIMODE (все виды), CW	1000	100
3750-3775	2700	SSB (преимущественно для соревнований), CW	1000	100
3775-3800	2700	SSB (преимущественно для межконтинентальных связей), CW	1000	100
<b>Диапазон 7 МГц (40 м)</b>				
7000-7025	200	CW (преимущественно для соревнований)	1000	100
7025-7040	200	CW (для QRP вызывная частота 7030 кГц)	1000	100
7040-7047	500	DIGIMODE (узкополосные виды), CW	1000	100
7047-7050	500	DIGIMODE (узкополосные виды), ADS, CW	1000	100
7050-7053	2700	DIGIMODE (все виды), ADS, CW	1000	100
7053-7060	2700	DIGIMODE (все виды), CW	1000	100
7060-7100	2700	Все виды связи (SSB преимущественно для соревнований; цифровая голосовая связь - вызывная частота 7070 кГц; для SSB QRP вызывная частота 7090 кГц)	1000	100
7100-7130	2700	Все виды связи	1000	100

7130-7175	2700	Все виды связи (SSB преимущественно для соревнований), Передача изображений (вызывная частота 7165 кГц)	1000	100
7175-7200	2700	Все виды связи (преимущественно для межконтинентальных связей)	1000	100
<b>Диапазон 10 МГц (30 м)</b>				
10100-10140	200	CW (для QRP вызывная частота 10116 кГц)	1000	100
10140-10150	500	DIGIMODE (узкополосные виды), CW, APRS - частота 10147 кГц	1000	100
<b>Диапазон 14 МГц (20 м)</b>				
14000-14060	200	CW (преимущественно для соревнований; для QRS вызывная частота 14055 кГц)	1000	100
14060-14070	200	CW (для QRP вызывная частота 14060 кГц)	1000	100
14070-14099	500	DIGIMODE (узкополосные виды), CW, ADS, APRS - частота 14096 кГц	1000	100
14099-14101	200	Только для маяков, частота 14100 кГц		
14101-14112	2700	DIGIMODE (все виды), SSB, CW, ADS, APRS - частота 14101 кГц	1000	100
14112-14125	2700	SSB, CW	1000	100
14125-14225	2700	SSB (преимущественно для соревнований; 14195 ± 5 кГц преимущественно для межконтинентальных связей и DX-экспедиций), CW	1000	100
14225-14235	2700	Передача изображений (вызывная частота 14230 кГц), SSB (преимущественно для соревнований), CW	1000	100
14235-14350	2700	SSB (для QRP вызывная частота 14285 кГц), CW	1000	100
<b>Диапазон 18 МГц (17 м)</b>				
18068-18095	200	CW (для QRP вызывная частота 18086 кГц)	1000	100
18095-18109	500	DIGIMODE (узкополосные виды), CW	1000	100
18109-18111	200	Только для маяков, частота 18100 кГц		
18111-18120	2700	SSB, DIGIMODE (все виды), CW	1000	100
18120-18168	2700	SSB (для QRP вызывная частота 18130 кГц), CW	1000	100
<b>Диапазон 21 МГц (15 м)</b>				
21000-21070	200	CW (для QRS вызывная частота 21055 кГц; для QRP вызывная частота 21060 кГц)	1000	100
21070-21110	500	DIGIMODE (узкополосные виды), CW	1000	100
21110-21120	2700	DIGIMODE (все виды), CW	1000	100
21120-21149	500	DIGIMODE (узкополосные виды), CW	1000	100
21149-21151	200	Только для маяков, частота 21150 кГц		
21151-21225	2700	SSB, CW	1000	100
21225-21450	2700	SSB (для QRP вызывная частота 21285 кГц), Передача изображений (вызывная частота 21340 кГц), CW	1000	100
<b>Диапазон 24 МГц (12 м)</b>				
24890-24915	200	CW (для QRP вызывная частота 24906 кГц)	1000	100
24915-24929	500	DIGIMODE (узкополосные виды), CW	1000	100
24929-24931	200	Только для маяков, частота 24930 кГц		
24931-24940	2700	DIGIMODE (все виды), SSB, CW	1000	100
24940-24990	2700	SSB, CW	1000	100
<b>Диапазон 28 МГц (10 м)</b>				
д28000-28070	200	CW (для QRS вызывная частота 28055 кГц; для QRP вызывная частота 28060 кГц)	1000	100
28070-28190	500	DIGIMODE (узкополосные виды), CW	1000	100
28190-28199	200	CW	1000	100
28199-28201	200	Маяки временного использования, f - 28200 кГц		
28201-28300	2700	SSB, CW	1000	100
28300-28320	2700	DIGIMODE (все виды), SSB, CW	1000	100
28320-28600	2700	SSB (для QRP вызывная частота 28360 кГц), CW	1000	100

28600-28700	2700	Передача изображений (вызывная частота 28680 кГц), DIGIMODE (все виды), SSB, CW	1000	100
28700-29200	2700	SSB, AM, CW	1000	100
29200-29300	6000	DIGIMODE (все виды), FM, SSB, CW	1000	100
29300-29510	6000	Канал прием сигналов с ИСЗ (все виды связи)	-	-
29510-29520	-	Защитная полоса (передачи запрещены)	-	-
29520-29700	6000	FM (вызывная частота 29600 кГц), SSB, CW	1000	100

Примечания к табл. 3.5 и 3.6.:

1. Для режима работы АМ ширина полосы сигнала составляет 6 кГц.
2. Станциям радиолюбительской аварийной службы (РАС) рекомендуется использовать следующие частоты, в зависимости от условий прохождения и времени суток: 3651, 3760, 7110, 14292, 14300, 18160 и 21360 кГц.
3. В полосе частот 10100-10150 кГц запрещена передача бюллетеней и новостей любой модуляцией.
4. Для экспериментальных пакетных связей узкополосной FM (при максимальной частотной модуляции 2,5 кГц) рекомендуемые частоты 29210-29290 кГц с шагом через каждые 10 кГц.
5. Понятие «Все виды связи» включает в себя такие виды работы, как CW и SSB, а также те виды, для которых указаны вызывные частоты.
6. Вызывные частоты предусмотрены исключительно для дачи общего вызова (CQ). После установления радиосвязи, следует перейти на другую свободную частоту в пределах участка, отведенного для данного вида радиосвязи.
7. Передача изображений подразумевает такие виды работы (излучения), как SSTV и FAX. О работе данными видами см. главу IX.
8. Радиолюбителям 4-й категории работа в КВ диапазонах категорически запрещена.

Таблица 3.7

**Полосы частот, мощности и виды излучения, разрешенные  
любительским радиостанциям Украины**

Полоса частот, кГц	Основа (приоритет)	Мощность, Вт			Вид радиосвязи (излучения)
		категория			
		1	2	3	
<b>Диапазон 1,8 МГц (160 м)</b>					
1810 - 1840	Первичная <sup>1</sup>	100	50	-	CW
1840 - 1850	Первичная <sup>1</sup>	100	50	-	SSB, CW
1838 - 1842	Первичная <sup>1</sup>	100	50	5	DIGI
1850 - 1900	Вторичная	10	5	5	SSB, CW
1900 - 2000	Вторичная	10	5	5	AM, SSB, CW
<b>Диапазон 3,5 МГц (80 м)</b>					
3500 - 3600	Первичная <sup>1</sup>	200	100	40	CW
3600 - 3650	Первичная <sup>1</sup>	200	100	40	SSB, CW
3580 - 3620	Первичная <sup>1</sup>	200	100	40	DIGI
3650 - 3700	Первичная <sup>1</sup>	200	100	-	SSB, CW
3700 - 3800	Первичная <sup>1</sup>	200	-	-	SSB, CW
3730 - 3740	Первичная <sup>1</sup>	200	100	-	SSTV
<b>Диапазон 7 МГц (40 м)</b>					
7000 - 7100	Первичная	200	100	40	CW
7040 - 7060	Первичная	200	100	-	SSTV, DIGI
7050 - 7100	Первичная	200	100	-	SSB
7100 - 7200	Первичная <sup>1</sup>	200	-	-	SSB, CW
<b>Диапазон 10 МГц (30 м)</b>					
10100 - 10150	Вторичная	200	100	-	CW
10140 - 10150	Вторичная	200	100	-	DIGI
<b>Диапазон 14 МГц (20 м)</b>					
14000 - 14250	Первичная	200	100	-	CW
14070 - 14112	Первичная	200	100	-	DIGI
14099 - 14101	Первичная	-	-	-	IBP

14100 - 14150	Первичная	200	100	-	SSB
14150 - 14250	Первичная	200	-	-	SSB
14225 - 14235	Первичная	200	-	-	SSTV
14250 - 14350	Первичная <sup>1</sup>	200	-	-	SSB, CW
<b>Диапазон 18 МГц (17 м)</b>					
18068 - 18168	Первичная <sup>1</sup>	200	100	-	CW
18100 - 18110	Первичная <sup>1</sup>	200	100	-	DIGI
18109 - 18111	Первичная <sup>1</sup>	-	-	-	IBP
18110 - 18168	Первичная <sup>1</sup>	200	100	-	SSB
<b>Диапазон 21 МГц (15 м)</b>					
21000 - 21450	Первичная	200	100	40	CW
21080 - 21120	Первичная	200	100	40	DIGI
21150 - 21250	Первичная	200	100	40	SSB
21149 - 21151	Первичная	-	-	-	IBP
21250 - 21450	Первичная	200	-	-	SSB
21335 - 21345	Первичная	200	-	-	SSTV
<b>Диапазон 24 МГц (12 м)</b>					
24890 - 24990	Первичная	200	100	-	CW
24920 - 24930	Первичная	200	100	-	DIGI
24929 - 24931	Первичная	-	-	-	IBP
24930 - 24990	Первичная	200	100	-	SSB
<b>Диапазон 28 МГц (10 м)</b>					
28000 - 28200	Первичная	200	100	40	CW
28070 - 28150	Первичная	200	100	40	DIGI
28200 - 28800	Первичная	200	100	40	SSB, CW
28199 - 28201	Первичная	-	-	-	IBP
28300 - 28320	Первичная	200	100	40	DIGI
28675 - 28685	Первичная	200	-	-	SSTV
28800 - 29300	Первичная	200	100	40	SSB, AM, CW
29200 - 29300	Первичная	200	100	40	DIGI
29300 - 29510	Первичная	200	100	-	SAT
29510 - 29520	Первичная	-	-	-	
29520 - 29700	Первичная	200	100	40	FM, SSB, CW
<i>Примечание к табл. 3.7:</i>					
<sup>1</sup> Используется совместно с другими радиослужбами.					



Таблица 3.8

**Полосы частот, мощности и виды излучения, разрешенные  
любительским радиостанциям Республики Беларусь**

Полоса частот, кГц	Мощность, Вт			Вид радиосвязи (излучения)
	Категория (класс)			
	A	B	C	
<b>Диапазон 1,8 МГц (160 м)</b>				
1810 - 1830	10	10	-	CW
1830 - 1835	500	100	5	CW (DX окно)
1835 - 1838	500	100	5	CW
1838 - 1840	500	100	5	DIGITAL
1840 - 1843	500	100	5	DIGITAL, SSB, CW
1843 - 1850	500	100	5	SSB, CW
1850 - 1907	10	10	5	SSB, CW
1907 - 1913	10	10	5	SSB (DX окно)
1913 - 2000	10	10	5	SSB, CW
<b>Диапазон 3,5 МГц (80 м)</b>				
3500 - 3510	500	100	-	CW (DX окно)
3510 - 3580	500	100	25	CW
3580 - 3590	500	100	25	DIGITAL, CW
3590 - 3600	500	100	25	DIGITAL
3600 - 3650	500	100	25	SSB, DIGITAL, CW
3650 - 3700	500	100	25	SSB, CW
3700 - 3730	500	100	-	SSB, CW
3730 - 3740	500	100	-	SSTV, FAX, SSB, CW
3740 - 3790	500	100	-	SSB, CW
3790 - 3800	500	100	-	SSB (DX окно)
<b>Диапазон 7 МГц (40 м)</b>				
7000 - 7010	500	100	25	CW (DX окно)
7010 - 7035	500	100	25	CW
7035 - 7040	500	100	25	DIGITAL, SSTV, CW
7040 - 7045	500	100	25	DIGITAL, SSTV, SSB, CW
7045 - 7100	500	100	25	SSB, CW
7100 - 7200	500	100	-	SSB, CW
<b>Диапазон 10 МГц (30 м)</b>				
10100 - 10105	500	-	-	CW (DX окно)
10105 - 10140	500	-	-	CW
10140 - 10150	500	-	-	DIGITAL, CW
<b>Диапазон 14 МГц (20 м)</b>				
14000 - 14025	500	100	-	CW (DX окно)
14025 - 14070	500	100	-	CW
14070 - 14099	500	100	-	DIGITAL, CW
14099 - 14101	-	-	-	IBP
14101 - 14112	500	100	-	DIGITAL, SSB, CW
14112 - 14190	500	100	-	SSB, CW
14190 - 14200	500	100	-	SSB (DX окно)
14200 - 14225	500	100	-	SSB, CW
14225 - 14235	500	100	-	SSTV, FAX, SSB, CW
14235 - 14350	500	100	-	SSB, CW
<b>Диапазон 18 МГц (17 м)</b>				
18068 - 18073	500	-	-	CW (DX окно)
18073 - 18095	500	-	-	CW
18095 - 18109	500	-	-	DIGITAL, CW
18109 - 18111	-	-	-	IBP
18111 - 18120	500	-	-	DIGITAL, SSB, CW

18120 - 18140	500	-	-	SSB, CW
18140 - 18150	500	-	-	SSB (DX окно)
18150 - 18168	500	-	-	SSB, CW
<b>Диапазон 21 МГц (15 м)</b>				
21000 - 21025	500	100	-	CW (DX окно)
21025 - 21070	500	100	25	CW
21070 - 21120	500	100	25	DIGITAL, CW
21120 - 21149	500	100	25	CW
21149 - 21151	-	-	-	IBP
21151 - 21290	500	100	25	SSB, CW
21290 - 21300	500	100	25	SSB (DX окно)
21300 - 21335	500	100	25	SSB, CW
21335 - 21345	500	100	25	SSTV, FAX, SSB, CW
21345 - 21450	500	100	25	SSB, CW
<b>Диапазон 24 МГц (12 м)</b>				
24890 - 24895	500	-	-	CW (DX окно)
24895 - 24920	500	-	-	CW
24920 - 24929	500	-	-	DIGITAL, CW
24929 - 24931	-	-	-	IBP
24931 - 24940	500	-	-	SSB, DIGITAL, CW
24940 - 24950	500	-	-	SSB (DX окно)
24950 - 24990	500	-	-	SSB, CW
<b>Диапазон 28 МГц (10 м)</b>				
28000 - 28025	500	100	25	CW (DX окно)
28025 - 28070	500	100	25	CW
28070 - 28199	500	100	25	DIGITAL, CW
28199 - 28225	-	-	-	IBP
28225 - 28490	500	100	25	SSB, CW
28490 - 28500	500	100	25	SSB (DX окно)
28500 - 28675	500	100	25	SSB, CW
28675 - 28685	500	100	25	SSTV, FAX, SSB, CW
28685 - 29200	500	100	25	SSB, AM, CW
29200 - 29300	500	100	25	ALL (все виды излучения)
29300 - 29510	-	-	-	SAT (прием сигналов с ИСЗ)
29510 - 29700	500	100	25	FM (КВ репитеры), SSB, CW
<i>Примечание к табл.3.8. На время проведения международного радиолюбительского соревнования по письменному заявлению владельца радиостанции БелГИЭ может предоставить индивидуальным радиостанциям класса А, а также коллективным радиостанциям классов А и В, право работы на всех КВ диапазонах с мощностью излучения до 1 кВт.</i>				

Таблица 3.9

**Полосы частот, мощности и виды излучения, разрешенные  
любительским радиостанциям Республики Казахстан**

Категория и вид радиостанции	Мощность, Вт	Полоса частот, кГц	Вид радиосвязи (излучения)
Радиостанции индивидуального и коллективного пользования 3 категории	100	1810 - 1838	CW
		1838 - 1842	DIGIMODE
		1842 - 2000	CW, SSB, AM
		3500 - 3800	CW
		3580 - 3600	CW, DIGIMODE
		3730 - 3740	SSTV
		3600 - 3800	CW, SSB
		7000 - 7100	CW
		7035 - 7045	CW, DIGIMODE, SSTV
		7040 - 7100	CW, SSB
Радиостанции индивидуального и коллективного пользования 2 категории	200	21000 - 21450	CW
		21080 - 21120	CW, DIGIMODE
		28000 - 29700	CW
		28050 - 28125	CW, DIGIMODE
		28200 - 28300	CW, DIGIMODE
		28200 - 29700	CW, SSB
		29200 - 29700	CW, SSB, AM, FM
		1810 - 1838	CW
		1838 - 1842	CW, DIGIMODE
		1842 - 2000	CW, SSB AM
		3500 - 3800	CW
		3580 - 3600	CW, DIGIMODE
		3730 - 3740	SSTV
		3600 - 3800	CW, SSB
		7000 - 7100	CW
		7035 - 7045	CW, DIGIMODE, SSTV
		7040 - 7100	CW, SSB
		14000 - 14350	CW
		14070 - 14099	CW, DIGIMODE
		14101 - 14112	CW, DIGIMODE
14100 - 14200	CW, SSB		
14225 - 14235	SSTV		
		18068 - 18168	CW
		18100 - 18168	CW, DIGIMODE
		21000 - 21450	CW
		21080 - 21120	CW, DIGIMODE
		21150 - 21450	CW, SSB
		24890 - 24990	CW
		24920 - 24990	CW, DIGIMODE
		28000 - 29700	CW
		28050 - 28125	CW, DIGIMODE
		28200 - 28300	CW, DIGIMODE
28200 - 29700	CW, SSB		
29200 - 29700	CW, SSB, AM, FM		

Таблица 3.9. Продолжение

Категория и вид радиостанции	Мощность, Вт	Полоса частот, кГц	Вид радиосвязи (излучения)
Радиостанции индивидуального и коллективного пользования 1 категории	500	1810 - 1838	CW
		1838 - 1842	CW, DIGIMODE
		1842 - 2000	CW, SSB, AM
		3500 - 3800	CW
		3580 - 3600	CW, DIGIMODE
		3730 - 3740	SSTV
		3600 - 3800	CW, SSB
		7000 - 7100	CW
		7035 - 7045	CW, DIGIMODE
		7040 - 7100	SSB, CW
		10100 - 10150	CW
		10110 - 10150	CW, DIGIMODE
		14000 - 14350	CW
14070 - 14099	CW, DIGIMODE		
14101 - 14112	CW, DIGIMODE		
14225 - 14235	SSTV		
14100 - 14350	CW, SSB		
18068 - 18168	CW		
18100 - 18109	CW, DIGIMODE		
18110 - 18168	CW, SSB		
21000 - 21450	CW		
21080 - 21120	CW, DIGIMODE		
21150 - 21450	CW, SSB		
24890 - 24900	CW		
24920 - 24930	CW, DIGIMODE		
24930 - 24990	CW, SSB		
28000 - 29700	CW		
28050 - 28125	CW, DIGIMODE		
28200 - 28300	CW, DIGIMODE		
28200 - 29700	CW, SSB		
29200 - 29700	CW, SSB, AM, FM		

Таблица 3.9. Продолжение

Категория и вид радиостанции	Мощность, Вт	Полоса частот, кГц	Вид радиосвязи (излучения)
Радиостанции индивидуального и коллективного пользования категории «Экстра»	1000	1810 - 1838	CW
		1838 - 1842	CW, DIGIMODE
		1842 - 2000	CW, SSB AM
		3500 - 3800	CW
		3580 - 3600	CW, DIGIMODE
		3730 - 3740	SSTV
		3600 - 3800	CW, SSB
		7000 - 7100	CW
		7035 - 7045	CW, DIGIMODE
		7040 - 7100	CW, SSB
		10100 - 10150	CW
		10110 - 10150	CW, DIGIMODE
		14000 - 14350	CW
		14070 - 14099	CW, DIGIMODE
14101 - 14112	CW, DIGIMODE		
14225 - 14235	SSTV		
14100 - 14350	CW, SSB		
18068 - 18168	CW		
18100 - 18109	CW, DIGIMODE		
18110 - 18168	CW, SSB		
21000 - 21450	CW		
21080 - 21120	CW, DIGIMODE		
21150 - 21450	CW, SSB		
24890 - 24990	CW		
24920 - 24930	CW, DIGIMODE		
24930 - 24990	CW, SSB		
28000 - 29700	CW		
28050 - 28125	CW, DIGIMODE		
28200 - 28300	CW, DIGIMODE		
28200 - 29700	CW, SSB		
29200 - 29700	CW, SSB, AM, FM		

В приведенных таблицах 3.5 - 3.9, а также в таблицах 3.10 – 3.16, виды радиосвязи (излучения) обозначены сокращениями, под которыми имеется в виду следующее:

- CW (ТЛГ) – амплитудная телеграфия (передача текстовых сообщений с помощью кода Морзе) с шириной полосы 100 Гц. Манипуляция может осуществляться как вручную, так и с использованием аппаратных и программных средств автоматической генерации кода. Классы излучения: A1A, J2A, A1B, J2B.

- SSB (ОБП, ОМ) – однопольсная телефония с амплитудной модуляцией с полностью или частично подавленной несущей с шириной полосы не более 3 кГц. Классы излучения J3E или R3E.

- AM (AM) – двухпольсная телефония с амплитудной модуляцией с шириной полосы не более 6 кГц. Класс излучения A3E.

- FM (ЧМ) – телефония с частотной модуляцией с шириной полосы: в КВ диапазоне – не более 6 кГц, в УКВ диапазоне – не более 24 кГц. Класс излучения F3E.

- Передача изображений:

SSTV (ССТВ) – черно-белое или цветное телевидение с медленной разверткой с шириной полосы не более 2,7 кГц. Класс излучения J2F.

FAX (ФАКС) – факсимильная связь с шириной полосы не более 2,7 кГц.

ATV (АТВ) – любительское телевидение. Класс излучения С3F. Может применяться только в УКВ диапазонах.

- Цифровая связь (DIGIMODE, DIGITAL, DIGI) - подразумевает RTTY (бодо), AMTOR, PACTOR, CLOVER, ASCII, PACKET RADIO, PSK31, PSK63(62), PSK125, MFSK, JT65, OLIVIA и прочие известные виды компьютерной обработки и декодирования сигнала. Классы излучения: A2B, D1D, F1B, F1D, F1E, F1W, F2B, F2D, F7D, F7W, G1D, G1E, J2B, J2D, J2E.



- ADS – автоматические цифровые станции.
- EME – проведение радиосвязей с использованием Луны в качестве пассивного ретранслятора (с отражением радиосигналов от поверхности Луны).
- MS – проведение радиосвязей с использованием отражения радиосигналов от следов метеоров (метеорных потоков).
- SAT – работа через ИСЗ (искусственные спутники Земли).
- APRS (АПРС) – автоматическая система позиционирования любительской радиостанции.
- QRS (ЩРС) – медленная передача.
- QRSS (ЩРСС) – очень (сверх) медленная передача (медленный телеграф).
- QRP (ЩРП) - работа малой мощностью (не более 5 ватт).

Узкополосные виды модуляции (излучения) – это все виды радиосвязи, использующие полосу сигнала уже 500 Гц (включая CW, RTTY, PSK и т.д.).

Автоматические цифровые любительские станции (ADS) могут работать только в полосах частот, разрешенных для цифровых видов связи, при условии, что они могут отвечать на запросы радиостанций, находящихся под контролем операторов, и используемый ими вид излучения занимает полосу не более разрешенной для цифровых видов связи в используемом диапазоне радиочастот.

При работе в эфире оператор любительской радиостанции обязан выбирать частоту передачи таким образом, чтобы весь спектр излучаемого сигнала находился в пределах полос частот, которые соответствуют присвоенной ему категории, а также в пределах участков полос частот, отведенных для применяемого вида связи.

Кроме этого, коротковолновики должны знать следующее:

- если для отдельных полос частот перечислено несколько разрешенных видов излучения, то вид указанный первым имеет приоритет. Слово «приоритет» понимается как «не создание помех» станциями, использующими вид излучения указанный вторым или третьим;
- при работе SSB в полосах частот ниже 10 МГц используется нижняя боковая полоса (LSB), а в полосах частот выше 10 МГц – верхняя боковая полоса (USB);
- участки частот 1810-2000 кГц, 3650-3800 кГц, 10100–10150 кГц, 18068-18168 кГц, 24890-24990 кГц и УКВ диапазоны (за исключением, применительно к России, 144-146, 24000-24050, 47000-47200, 77500-78000, 134000-136000 и 248000-250000 МГц) используются радиолюбителями на вторичной основе, т.е. при работе в этих участках любительские станции не должны создавать помех станциям, работающим на первичной основе (вещательные, служебные и т.д.);
- радиолюбителям рекомендуется воздерживаться от проведения радиосвязей с местными радиостанциями в международных DX-участках:

1830-1835 кГц, 1840-1845 кГц, 1907-1913 кГц (японское DX окно),  
 3500-3510 кГц, 3775-3800 кГц;  
 7000-7010 кГц, 7040-7045 кГц, 7175-7200 кГц;  
 10100-10105 кГц;  
 14000-14025 кГц, 14190-14200 кГц;  
 18068-18073 кГц, 18140-18150 кГц;  
 21000-21025 кГц, 21290-21300 кГц;  
 24890-24895 кГц, 24940-24950 кГц;  
 28000-28025 кГц, 28490-28500 кГц;

а также в участках приема информации с борта ИСЗ: 29300-29510 кГц. Российским радиолюбителям работа на передачу в участке 29300-29510 кГц, а также в защитной зоне 29510-29520 кГц, запрещена.

### **3.4. УКВ РАДИОСВЯЗЬ**

Радиолюбителям России и других стран ближнего зарубежья, независимо от категории их радиостанции, наряду с КВ диапазонами, разрешена работа в ультракоротковолновых (УКВ) диапазонах. В связи с принятием ГКРЧ РФ решения от 26 сентября 2005 года № 05-08-04-001 <60> радиолюбители России, имеющие право на эксплуатацию радиостанций 4-й категории, были переведены в разряд ультракоротковолновиков. С тех пор они могут работать исключительно в УКВ диапазонах. До сентября 2005 года они имели право работать и в КВ диапазоне 160 метров (1,8 МГц).

Для повседневной работы (в основном FM) радиолюбители используют 2-х метровый УКВ диапазон (144-146 МГц). Довольно часто используются также диапазоны 70 и 23 сантиметра (430-440 МГц и 1260-1300 МГц, соответственно), но в большей мере для экспериментальной работы. В остальных УКВ диапазонах радиолюбители работают редко.

Мощности, с которыми могут работать любительские радиостанции в УКВ диапазонах, в некоторых странах существенно ограничены. Так, например, в Украине при работе в УКВ диапазонах мощность передатчика не должна превышать 5 ватт для всех категорий радиостанций (см. табл.3.13). В то же

время в Беларуси, в зависимости от категории радиостанции, могут использоваться передатчики мощностью от 10 до 100 ватт (см. табл.3.14).

В России до сентября 2005 года радиолюбители также имели право на использование мощности передатчика не более 5 ватт при работе в УКВ диапазонах. Решением ГКРЧ России от 26 сентября 2005 года № 05-08-04-001 «О выделении полос радиочастот для РЭС любительской и любительской спутниковой служб» <60> им было предоставлено право на использование мощности передатчика при работе в УКВ диапазонах до 50 ватт, в зависимости от категории радиостанции. Так, мощность передатчиков радиостанций 4-й категории при работе в УКВ диапазонах не должна превышать 5 ватт, для радиостанций 3-й и 2-й категорий – 10 ватт, для радиостанций 1-й категории – 50 ватт в диапазоне 144-146 МГц и 10 ватт в УКВ диапазонах выше 433 МГц. Мощность передатчиков любительских радиостанций, работающих в полосе частот 430-433 МГц, не должна превышать величину 5 Вт. При этом, работа любительских радиостанций в полосе частот 430-433 МГц в зоне радиусом 350 км. от центра г. Москвы запрещена. Новое решение ГКРЧ от 15 июля 2010 года № 10-07-01 не внесло в этой части никаких изменений.

Следует добавить, что для проведения экспериментальных радиосвязей с использованием Луны в качестве пассивного ретранслятора (ЕМЕ), а также с использованием отражения радиосигналов от следов метеоров (MS), радиолюбителям России, имеющим 1-ю квалификационную категорию, разрешается использовать мощность передатчика до 500 ватт. Такое же право в настоящее время (при проведении радиосвязей с использованием Луны) предоставлено и радиолюбителям Республики Беларусь, имеющим квалификационный класс «А».

Существенные изменения в начале 2009 года произошли и в Казахстане. Если ранее радиолюбители этой страны в УКВ диапазонах могли использовать передатчики мощностью не более 5 ватт, то в настоящее время разрешенная выходная мощность передатчика для радиостанций 3-й и 2-й категории составляет 50 ватт, а для 1-й категории и категории «Экстра» - 100 ватт (см. табл.3.15).

Распределение видов радиосвязи по полосам частот УКВ диапазонов для любительских радиостанций России, Украины, Беларуси и Казахстана приведены в таблицах 3.10-3.15. При этом для Беларуси и Казахстана данные приведены только по основным УКВ диапазонам: 144-146, 430-440 и 1260-1300 МГц. Кроме этого, в целях лучшего восприятия частотного плана УКВ диапазонов, определенного для радиолюбителей России, он разбит на три таблицы. В отдельные таблицы выделены полосы частот, отведенные для проведения радиосвязей с использованием Луны в качестве пассивного ретранслятора (табл.3.11), а также для проведения радиосвязей с использованием отражения радиосигналов от следов метеоров (табл.3.12).

Таблица 3.10

**Частотный план УКВ диапазонов  
для любительских радиостанций России**

Полосы частот, МГц	Макс. ширина полосы сигнала на уровне -6 дБ, кГц	Виды излучения и использование (в порядке приоритета)	Мощность в зависимости от категории, Вт		
			1 кат	2,3 кат	4 кат
<b>Диапазон 144 МГц (2 м)</b>					
144,035-144,110	0,5	CW (вызывная частота 144,050 МГц)	50	10	5
144,110-144,150	0,5	CW, DIGIMODE (узкополосные виды; для PSK31 вызывная частота 144,138 МГц)	50	10	5
144,165-144,180	3,0	DIGIMODE (все виды), CW	50	10	5
144,180-144,360	3,0	SSB (вызывные частоты: 144,200 МГц и 144,300 МГц), CW	50	10	5
144,360-144,400	3,0	DIGIMODE (все виды), CW, SSB	50	10	5
144,400-144,490	0,5	Только маяки (CW и DIGIMODE)	50	10	5
144,500-144,794	25,0	DIGIMODE (все виды; вызывные частоты: SSTV – 144,500 МГц, RTTY – 144,600 МГц, FAX – 144,700 МГц, ATV - 144,525 и 144,750 МГц), (дуплекс: 144,630-144,660 МГц передача, 144,660-144,690 МГц прием), ADS	50	10	5
144,794-144,990	12,0	DIGIMODE (APRS – 144,800 МГц)	50	10	5
144,990-145,194	12,0	FM, только для ретрансляторов, прием, шаг 12,5 кГц	50	10	5

145,194-145,206	12,0	FM, космическая связь	50	10	5
145,206-145,594	12,0	FM (вызывная частота 145,500 МГц); ретрансляторы ранее записанных сообщений, шаг 12,5 кГц	50	10	5
145,594-145,7935	12,0	FM, только для ретрансляторов, передача, шаг 12,5 кГц	50	10	5
145,7935-145,806	12,0	FM (только для работы через спутники)	50	10	5
145,806-146,000	12,0	Все виды (только для работы через спутники)	50	10	5
<b>Диапазон 430 МГц (70 см)</b>					
430,000-432,000	20,0	Все виды	5	5	5
432,025-432,100	0,5	CW (вызывная частота 432,050 МГц), DIGIMODE (узкополосные виды, вызывная частота 432,088 МГц)	5	5	5
432,100-432,400	2,7	CW, SSB (вызывная частота 432,200 МГц), DIGIMODE	5	5	5
432,400-432,500	0,5	Только маяки (CW и DIGIMODE)	5	5	5
432,500-433,000	12,0	Все виды (вызывные частоты: APRS - 432,500 МГц, RTTY - 432,500 МГц, FAX – 432,700 МГц)	5	5	5
433,000-433,400	12,0	FM, только для ретрансляторов, прием, шаг 25 кГц	10	10	5
433,400-433,600	12,0	FM (вызывная частота 433,500 МГц); SSTV (вызывная частота 433,400 МГц)	10	10	5
433,600-434,000	25,0	Все виды (вызывные частоты: RTTY – 433,600 МГц, FAX – 433,700 МГц, 433,800 МГц только для АПРС), ADS	10	10	5
434,025-434,100	0,5	CW, DIGIMODE (узкополосные виды)	10	10	5
434,100-434,600	12,0	Все виды	10	10	5
434,600-435,000	12,0	FM, только для ретрансляторов, передача, шаг 25 кГц	10	10	5
435,000-440,000	20,0	Все виды, через спутники только 435-438 МГц	10	10	5
<b>Диапазон 1296 МГц (23 см)</b>					
1260,000-1270,000	20,0	Все виды, работа через спутник (Земля-космос)	10	10	5
1270,000-1290,994	20,0	Все виды	10	10	5
1290,994-1291,481	12,0	FM, только для ретрансляторов, прием, шаг 25 кГц	10	10	5
1291,481-1296,000	150,0	Все виды	10	10	5
1296,025-1296,150	0,5	CW, DIGIMODE (узкополосные виды)	10	10	5
1296,150-1296,800	2,7	Все виды (CW – 1296,200 МГц, FKS441 – 1296,370 МГц, SSTV – 1296,500 МГц, RTTY – 1296,600 МГц, FAX – 1296,700 МГц)	10	10	5
1296,800-1296,994	0,5	Только маяки (CW и DIGIMODE)	10	10	5
1296,994-1297,490	12,0	FM, только для ретрансляторов, передача, шаг 25 кГц	10	10	5
1297,490-1298,000	12,0	FM, шаг 25 кГц, вызывная частота 1297,500 МГц,	10	10	5
1298,000-1300,000	150,0	Все виды	10	10	5
<b>Диапазон 2400 – 2450 МГц</b>					
2400-2427	150	Все виды (работа через спутник)	10	10	5
2427-2443	10000	Все виды (работа через спутник), ATV	10	10	5
2443-2450	150	Все виды (работа через спутник)	10	10	5
<b>Диапазон 5650 – 5850 МГц</b>					
5650-5670	0,5	CW, DIGIMODE (узкополосные виды, Земля - космос), вызывная частота 5668,2 МГц	10	10	5
5725-5760	150	DIGIMODE (все виды)	10	10	5
5762-5790	150	DIGIMODE (все виды)	10	10	5

5790-5850	0,5	CW, DIGIMODE (все виды; спутниковая связь, космос – Земля)	10	10	5
<b>Диапазон 10000 – 10500 МГц</b>					
10000-10150	150	DIGIMODE (все виды), CW	10	10	5
10150-10250	10000	Все виды	10	10	5
10250-10350	150	DIGIMODE (все виды), CW	10	10	5
10350-10368	150	Все виды	10	10	5
10368-10370	0,5	CW, DIGIMODE (узкополосные виды), вызывная частота 10368,2 МГц	10	10	5
10370-10450	10000	Все виды	10	10	5
10450-10500	20	Все виды (спутниковая связь)	10	10	5
<b>Диапазон 24000 – 24250 МГц</b>					
24000-24048	6000	Все виды (спутниковая связь)	10	10	5
24048-24050	0,5	DIGIMODE (узкополосные виды, спутниковая связь)	10	10	5
24050-24250	10000	Все виды (вызывная частота 24125 МГц)	10	10	5
<b>Диапазон 47000 – 47200 МГц</b>					
47002-47088	6000	Все виды	10	10	5
47090-47200	10000	Все виды	10	10	5
<b>Диапазон 76000 – 78000 МГц</b>					
76000-77500	10000	Все виды	10	10	5
77501-78000	10000	Все виды	10	10	5
<b>Диапазон 122250 – 123000 МГц</b>					
122251-123000	10000	Все виды	10	10	5
<b>Диапазон 134000 – 141000 МГц</b>					
134001-136000	10000	Все виды	10	10	5
136000-141000	10000	Все виды	10	10	5
<b>Диапазон 241000 – 250000 МГц</b>					
241000-248000	10000	Все виды	10	10	5
248001-250000	10000	Все виды	10	10	5
<i>Примечания к табл. 3.10:</i>					
1. Станциям РАС рекомендуется использовать частоты 145,45 и 433,45 МГц.					
2. Передачи любительских станций с использованием ретрансляторов на УКВ диапазонах имеют преимущество перед другими передачами любительских станций. Операторы любительских станций не должны создавать помех таким передачам.					
3. Для использования ретрансляторов ранее записанных сообщений получения разрешения на использование радиочастот или радиочастотных каналов не требуется. Частота приема и передачи должна быть одинаковая. При этом рекомендуется ограничивать такое применение РЭС. Работа ретрансляторов ранее записанных сообщений на частотах 145,45 и 145,5 МГц запрещена.					

Таблица 3.11

**Распределение полос частот для проведения экспериментальных радиосвязей  
с использованием Луны в качестве пассивного ретранслятора (EME)  
для любительских радиостанций Россия**

Полосы частот, МГц	Макс. ширина полосы сигнала на уровне -6 дБ, кГц	Виды излучения и использование (в порядке приоритета)	Мощность в зависимости от категории, Вт		
			1	2,3	4
<b>Диапазон 144 МГц (2 м)</b>					
144,000 - 144,110	0,5	CW (связи без предварительной договоренности - 144,100 МГц)	500	10	5
144,110 - 144,150	0,5	DIGIMODE (узкополосные виды; для JT65: 144,120-144,150 МГц), CW	500	10	5
144,150 - 144,165	3,0	SSB, CW	500	10	5
<b>Диапазон 430 МГц (70 см)</b>					
432,000 - 432,025	0,5	CW	500	5	5
432,025 - 432,100	0,5	CW, DIGIMODE (узкополосные виды)	500	5	5
432,100 - 432,400	2,7	CW, SSB, DIGIMODE	500	5	5
434,000 - 434,025	0,5	CW, DIGIMODE (узкополосные виды)	500	10	5
<b>Диапазон 1296 МГц (23 см)</b>					
1296,000 - 1296,150	0,5	CW, DIGIMODE (узкополосные виды)	500	10	5
<b>Другие УКВ диапазоны</b>					
2320,000 - 2320,150	0,5	CW, DIGIMODE (узкополосные виды)	500	10	5
5760 - 5762	0,5	CW, DIGIMODE (узкополосные виды)	500	10	5
10368 - 10370	0,5	CW, DIGIMODE (узкополосные виды)	500	10	5
24048 - 24050	0,5	CW, DIGIMODE (узкополосные виды)	500	10	5
47000 - 47002	0,5	CW, DIGIMODE (узкополосные виды)	500	10	5
47088 - 47090	0,5	CW, DIGIMODE (узкополосные виды)	500	10	5
77500 - 77501	0,5	CW, DIGIMODE (узкополосные виды)	500	10	5
122250 - 122251	0,5	CW, DIGIMODE (узкополосные виды)	500	10	5
134000 - 134001	0,5	CW, DIGIMODE (узкополосные виды)	500	10	5
248000 - 248001	0,5	CW, DIGIMODE (узкополосные виды)	500	10	5

Таблица 3.12

**Распределение полос частот для проведения экспериментальных радиосвязей  
с использованием отражения радиосигналов от следов метеоров (MS)  
для любительских радиостанций Россия**

Полосы частот, МГц	Макс. ширина полосы сигнала на уровне -6 дБ, кГц	Виды излучения и использование (в порядке приоритета)	Мощность в зависимости от категории, Вт		
			1	2,3	4
<b>Диапазон 144 МГц (2 м)</b>					
144,035 - 144,110	0,5	CW (связи без предварительной договоренности - 144,100 МГц)	500	10	5
144,180 - 144,360	3,0	SSB (связи без предварительной договоренности: 144,195-144,205 МГц), CW	500	10	5
144,360 - 144,400	3,0	DIGIMODE (вызывная частота - 144,370 МГц), CW, SSB	500	10	5



**Частотный план УКВ диапазонов  
для любительских радиостанций Украины**

Полоса частот, МГц	Мощность, Вт			Вид радиосвязи (излучения)
	категория			
	1	2	3	
<b>Диапазон 50 МГц (6 м)</b>				
50,080 – 50,100	50	-	-	CW
50,100 – 50,280	50	-	-	CW, SSB
<b>Диапазон 144 МГц (2 м)</b>				
144,000 - 144,035	5	-	-	EME
144,035 - 144,110	5	5	5	CW
144,110 - 144,150	5	5	5	CW, MGM
144,150 - 144,180	5	5	5	CW, SSB, MGM
144,180 - 144,360	5	5	5	CW, SSB
144,360 - 144,399	5	5	5	CW, SSB, MGM
144,500 - 144,794	5	5	5	SSB, CW, FM, DIGI, SSTV
144,794 - 144,990	5	5	5	DIGI
145,194 - 145,806	5	5	5	FM
145,806 - 146,000	5	5	5	SAT
<b>Диапазон 430 МГц (70 см)</b>				
430,000 - 432,000	5	5	5	FM
432,000 - 432,025	5	-	-	EME
432,025 - 432,100	5	5	5	CW
432,100 - 432,399	5	5	5	CW, SSB, MGM
432,500 - 432,994	5	5	5	SSB, FM, AM, DIGI, CW
432,500	5	5	5	SSTV
433,394 - 433,581	5	5	5	FM
433,400	5	5	5	SSTV
433,581 - 435,000	5	5	5	SSB, FM, AM, DIGI, CW
435,000 - 438,000	5	5	5	SAT
438,000 - 440,000	5	5	5	FM
438,025 - 438,175	5	5	5	DIGI
<b>Диапазон 1296 МГц (23 см)</b>				
1260,000 - 1270,000	5	5	5	SAT
1270,000 - 1296,000	5	5	5	FM
1270,700 - 1270,710	5	5	5	DIGI
1296,000 - 1296,025	5	-	-	EME
1296,025 - 1296,150	5	5	5	CW
1296,150 - 1296,500	5	5	5	SSB, CW
1296,500 - 1300,000	5	5	5	SSB, FM, CW
1296,500	5	5	5	SSTV
1296,600	5	5	5	RTTY
1298,725 - 1300,000	5	5	5	DIGI
<b>Другие УКВ диапазоны</b>				
5650,000 - 5670,000	5	5	5	FM, CW, SSB
10100,000 - 10150,000	5	5	5	FM, CW, SSB
24000,000 - 24050,000	5	5	5	FM, CW, SSB
47000,000 - 47200,000	5	5	5	FM, CW, SSB
77500,000 - 78000,000	5	5	5	FM, CW, SSB
<i>Примечания к табл. 3.13:</i>				
1. Использование диапазона 50 МГц допускается только радиолюбителями 1-й категории, при этом необходимо получение отдельного разрешения.				
2. По состоянию на 01.09.2013 г. использование диапазона 1296 МГц радиолюбителям Украины не разрешено.				

Таблица 3.14

**Частотный план УКВ диапазонов  
для любительских радиостанций Республики Беларусь**

Полоса частот, МГц	Мощность, Вт			Вид радиосвязи (излучения)
	Класс			
	A	B	C	
<b>Диапазон 144 МГц (2 м)</b>				
144,000 - 144,025	100	50	10	EME (CW, DIGITAL)
144,025 - 144,100				CW, DIGITAL
144,100 - 144,150				MS (CW, DIGITAL)
144,150 - 144,165				EME (SSB, CW)
144,165 - 144,395				SSB, CW, DIGITAL
144,395 - 144,405				MS (SSB)
144,405 - 144,490				IBP
144,490 - 144,500				SSB, CW, DIGITAL
144,500 - 144,806				SSTV, DIGITAL, CW, FM
144,806 - 144,845				SSB, CW
144,845 - 144,990				Региональные маяки
144,990 - 145,200				FM (УКВ репитеры, RV)
145,200 - 145,600				FM (каналы S8-S23)
145,600 - 145,800				FM (УКВ репитеры, RVx)
145,800 - 146,000				SAT (FM, CW, DIGITAL)
<b>Диапазон 430 МГц (70 см)</b>				
430,000 - 431,050	50	25	10	ALL (все виды излучения)
431,050 - 431,825				FM (УКВ репитеры, R)
431,825 - 432,000				ALL (все виды излучения)
432,000 - 432,025				EME (CW, DIGITAL)
432,025 - 432,100				CW, DIGITAL
432,100 - 432,400				SSB, CW, DIGITAL
432,400 - 432,500				IBP
432,500 - 433,000				ALL (все виды излучения)
433,000 - 433,400				FM (УКВ репитеры, RU)
433,400 - 433,600				FM, SSTV
433,600 - 434,600				ALL (все виды излучения)
434,600 - 435,000				FM (УКВ репитеры, RUx)
435,000 - 438,000				SAT
438,000 - 438,650				ALL (все виды излучения)
438,650 - 439,425				FM (УКВ репитеры, Rx)
439,425 - 440,000				ALL (все виды излучения)
<b>Диапазон 1296 МГц (23 см)</b>				
1240,000 - 1260,000	50	25	10	FM, DIGITAL, SSB, CW
1260,000 - 1270,000				SAT (FM, CW, DIGITAL)
1270,000 - 1291,000				FM, DIGITAL, SSB, CW
1291,000 - 1291,500				FM (УКВ репитеры, RM)
1291,500 - 1296,000				FM, DIGITAL, SSB, CW
1296,000 - 1296,150				EME (FM, CW, DIGITAL)
1296,150 - 1296,800				FM, DIGITAL, SSB, CW, SSTV
1296,800 - 1297,000				CW, DIGITAL
1297,000 - 1297,500				FM (УКВ репитеры, RUx)
1297,500 - 1300,000				FM, DIGITAL

Таблица 3.15

**Частотный план УКВ диапазонов  
для любительских радиостанций Республики Казахстан**

Полоса частот, МГц	Мощность, Вт				Вид радиосвязи (излучения)
	категория				
	Экстра	1	2	3	
<b>Диапазон 144 МГц (2 м)</b>					
144,000-144,150	100	100	50	50	CW
144,150-144,500	100	100	50	50	CW, SSB
144,500-145,800	100	100	50	50	FM
145,800-146,000	100	100	50	50	CW, SSB, FM
144,625-144,675	100	100	50	50	DIGIMODE
<b>Диапазон 430 МГц (70 см)</b>					
430,000-432,150	100	100	50	50	CW
432,150-432,500	100	100	50	50	CW, SSB
432,500-435,000	100	100	50	50	FM
435,000-438,000	100	100	50	50	CW, SSB, FM
438,000-440,000	100	100	50	50	FM
433,625-433,725	100	100	50	50	DIGIMODE
438,025-438,175	100	100	50	50	DIGIMODE
<b>Диапазон 1296 МГц (23 см)</b>					
1260,000-1270,000	100	100	50	50	CW, SSB
1270,000-1296,000	100	100	50	50	FM, ATV
1296,000-1296,150	100	100	50	50	CW
1296,150-1297,000	100	100	50	50	CW, SSB
1297,000-1300,000	100	100	50	50	FM

### 3.5. ДВ РАДИОСВЯЗЬ

С 1 января 1999 года радиолюбителям России для работы выделен также участок частот в длинноволновом (ДВ) диапазоне: от 135,7 до 137,8 кГц (диапазон 136 кГц или 2,2 километра) с использованием его на вторичной основе. Разрешенные виды радиосвязи – CW (амплитудная телеграфия) и DIGIMODE (цифровая связь). Максимально допустимая мощность радиостанций составляет: для 1-й и 2-й категорий – не более 100 Вт, для 3-й категории – не более 10 Вт. Радиолюбителям, имеющим разрешения на эксплуатацию радиостанций 4-й категории, работать в диапазоне 136 кГц запрещено. Работать в ДВ диапазоне могут также и коротковолновики некоторых стран ближнего зарубежья. Для получения более полной информации по использованию указанного диапазона, рекомендую посетить веб-сайт Александра R7NT, ex RU6LA (<http://136.73.ru/index.htm>).

Распределение видов радиосвязи по полосам частот ДВ диапазона для любительских радиостанций России приведены в таблице 3.16.

Таблица 3.16

**Частотный план ДВ диапазона  
для любительских радиостанций России**

Полосы частот, кГц	Основа	Виды излучения и использование (в порядке приоритета)	Мощность в зависимости категории, Вт		
			1	2	3
<b>Диапазон 136 кГц (2200 м)</b>					
135,7-136,0	Вторичная	CW, QRSS	100	100	10
136,0-137,4	Вторичная	CW	100	100	10
137,4-137,6	Вторичная	Цифровая связь	100	100	10
137,6-137,8	Вторичная	CW (для QRSS вызывная частота 137,7 кГц)	100	100	10

\* \* \*

## ГЛАВА IV ПОЗЫВНЫЕ ЛЮБИТЕЛЬСКИХ РАДИОСТАНЦИЙ

### 4.1. РАСПРЕДЕЛЕНИЕ И СИСТЕМА ПОЗЫВНЫХ

#### 4.1.1. ОБЩИЕ СВЕДЕНИЯ

Позывной сигнал радиостанции (CALL SIGN) – это второе имя коротковолновика. Он присваивается всем любительским радиостанциям и владелец (оператор) радиостанции обязан передавать его при выходе в эфир независимо от характера работы (проведение радиосвязей, настройка передатчика с подключенной антенной и т.п.).

Все позывные сигналы состоят из сочетания латинских букв и арабских цифр (обычно не более шести символов), причем в мире нет двух одинаковых позывных. Они могут начинаться как с букв, так и с цифр.

Позывной сигнал (сокращенно - позывной) имеет две части: префикс и суффикс. Префикс – это первая часть позывного, до последней цифры включительно. Суффикс – это вторая часть позывного, идущая после последней цифры префикса и состоящая только из букв. Например: UA1ZAA. Здесь «UA1» - префикс, а «ZAA» - суффикс.

Серии позывных (первые три символа) в виде буквенных и буквенно-цифровых сочетаний распределяются по всем странам и территориям мира Международным союзом электросвязи (ITU).

На практике для формирования **постоянных** (регулярных) позывных любительских радиостанций обычно используют лишь незначительную часть серий (блоков), выделенных определенной стране, при этом из них берутся только первые два символа (для некоторых стран возможно использование одного символа). Так, из серий CAA-CEZ, XQA-XRZ и ZGA-ZGZ, выделенных Чили, в этой стране радиолюбителям выдают лишь позывные, начинающиеся с букв CE, в Узбекистане из серий UJA-UMZ – с букв UK и т.д. Остальные символы позывного сигнала формируются уже национальными Администрациями связи.

Список серий (блоков) и основных префиксов позывных любительских радиостанций мира, а также международных организаций, приведены в таблице 4.1. В ней, помимо самих серий и основных префиксов, дано название страны или территории, которой принадлежит серия или конкретный префикс, континент, где они расположены (AF – Африка, AS – Азия, EU – Европа, OC – Океания, NA – Северная Америка, SA – Южная Америка, AN – Антарктида), условные номера зон для дипломов WAZ (CQ-зоны) и P-75-P (зоны ITU), в которых находится данная страна или территория (подробно о зонах WAZ и ITU смотрите в разделе 10.6 главы X).

Таблица 4.1

Распределение серий позывных по ITU	Префиксы позывных радиостанций	Название страны (территории)	Континент	Зона	
				WAZ	ITU
1	2	3	4	5	6
A2A-A2Z	A2, 22	Ботсвана	AF	38	57
A3A-A3Z	A3, 35	Тонга	OC	32	62
A4A-A4Z	A4	Оман	AS	21	39
A5A-A5Z	A5, 51	Бутан	AS	22	41
A6A-A6Z	A6	Объединенные Арабские Эмираты	AS	21	39
A7A-A7Z	A7	Катар	AS	21	39
A8A-A8Z		Либерия (см. префикс EL)			
A9A-A9Z	A9	Бахрейн	AS	21	39
AAA-ALZ	AA-AL	США (см. префикс K)			
AMA-AOZ		Испания (см. префикс EA)			
APA-ASZ	AP	Пакистан	AS	21	41
ATA-AWZ		Индия (см. префикс VU)			
	ATØ	Антарктида (индийские радиостанции)	-	-	67, 69-74
AXA-AXZ		Австралия (см. префикс VK)			
AYA-AZZ		Аргентина (см. префикс LU)			

Таблица 4.1. Продолжение

1	2	3	4	5	6
BAA-BZZ		Китай (см. префикс BY)	-	-	-
	BV	Тайвань, о.	AS	24	44
	BY	Китай	AS	23-24	33, 42-44
C2A-C2Z	C2, 21	Науру	OC	31	65
C3A-C3Z	C3	Андорра	EU	14	27
C4A-C4Z		Кипр (см. префикс 5B)			
C5A-C5Z	C5	Гамбия	AF	35	46
C6A-C6Z	C6	Багамские острова	NA	8	11
C7A-C7Z	C7	Всемирная метеорологическая организация			
C8A-C9Z	C8, 9	Мозамбик	AF	37	53
CAA-CEZ	CE	Чили	SA	12	14, 16
	CE9	Антарктида (чилийские радиостанции)	-	-	67, 69-74
	CE9	Южные Шетландские о-ва	SA	13	73
	CEØA	Пасхи, о.	SA	13	73
	CEØX	Сан-Феликс, о.	SA	12	14
	CEØZ	Хуан-Фернандес, о-ва	SA	12	14
CFA-CKZ		Канада (см. префикс VE)			
CLA-CMZ	CM	Куба	NA	8	11
CNA-CNZ	CN	Марокко	AF	33	37
COA-COZ		Куба (см. префикс CM)			
CPA-CPZ	CP	Боливия	SA	10	12, 14
CQA-CUZ	CT	Португалия	EU	14	37
	CT3	Мадейра, о-ва	AF	33	36
	CU	Азорские о-ва	EU	14	36
CVA-CXZ	CX	Уругвай	SA	13	14
CYA-CZZ		Канада (см. префикс VE)			
DAA-DRZ	DL	Германия (ФРГ)	EU	14	28
	DPØ	Антарктида (немецкие радиостанции)	-	-	67, 69-74
DSA-DTZ	DS	Южная Корея (см. префикс HL)			
DUA-DZZ	DU	Филиппины	OC	27	50
D2A-D3Z	D2	Ангола	AF	36	52
D4A-D4Z	D4	Острова Зеленого Мыса	AF	35	46
D5A-D5Z		Либерия (см. префикс EL)			
D6A-D6Z	D6	Коморские острова	AF	39	53
D7A-D9Z		Южная Корея (см. префикс HL)			
EAA-EHZ	EA	Испания	EU	14	37
	EA6	Балеарские острова	EU	14	37
	EA8	Канарские острова	AF	33	36
	EA9	Сеута и Мелилья	AF	33	37
EIA-EJZ	EI	Ирландия	EU	14	27
EKA-EKZ	EK	Армения	AS	21	29
ELA-ELZ	EL	Либерия	AF	35	46
EMA-EOZ		Украина (см. префикс UR)			
	EM1	Антарктида (украинские радиостанции)	SA	13	73
EPA-EQZ	EP	Иран	AS	21	40
ERA-ERZ	ER	Молдова	EU	16	29
ESA-ESZ	ES	Эстония	EU	15	29
ETA-ETZ	ET	Эфиопия	AF	37	48
EUA-EWZ	EW	Беларусь	EU	16	29



Таблица 4.1. Продолжение

1	2	3	4	5	6
EXA-EXZ	EX	Кыргызстан	AS	17	30,31
EYA-EYZ	EY	Таджикистан	AS	17	30
EZA-EZZ	EZ	Туркменистан	AS	17	30
E2A-E2Z	E2, 21	Таиланд (см. префикс HS)			
E3A-E3Z	E3	Эритрея	AF	37	48
E4A-E4Z	E4	Палестина	AS	20	39
E5A-E5Z		Кука, о-ва (см. префикс ZK1)			
E7A-E7Z	E7	Босния и Герцеговина	EU	15	28
FAA-FZZ	F	Франция	EU	14	27
	FG	Гваделупа	NA	8	11
	FJ, FS	Сен-Мартен, о.	NA	8	11
	FH	Майотта, о.	AF	39	53
	FK	Новая Каледония	OC	32	56
	FM	Мартиника	NA	8	11
	FO	Клиппертон, о.	NA	7	10
	FO	Полинезия (Французская)	OC	32	63
	FP	Сен-Пьер и Микелон, о-ва	NA	5	9
	FR	Реюньон, о.	AF	39	53
	FR/J, E	Жуан-ди-Нова, Европа, о.	AF	39	53
	FR/G	Глорьёз, о-ва	AF	39	53
	FR/T	Тромлен, о.	AF	39	53
	FT8W	Крозе, о-ва	AF	39	53
	FT8X	Кергелен, о.	AF	39	53
	FT8Y	Антарктида (французские радиостанции)	-	-	67, 69-74
	FT8Z	Амстердам и Сен-Поль, о	AF	39	68
	FW	Уоллис и Футуна, о-ва	OC	32	62
	FY	Гвиана (Французская)	SA	9	12
GAA-GZZ		Великобритания (см. G, GD, GI, GJ, GM, GU, GW)	EU	14	27
	G	Англия	EU	14	27
	GD	Мэн, о.	EU	14	27
	GI	Северная Ирландия	EU	14	27
	GJ	Джерси, о.	EU	14	27
	GM	Шотландия	EU	14	27
	GU	Гернси, о.	EU	14	27
	GW	Уэльс	EU	14	27
H2A-H2Z		Кипр (см. префикс 5B)			
H3A-H3Z		Панама (см. префикс HP)			
H4A-H4Z	H4, 44	Соломоновы острова	OC	28	51
	H4Ø	Темоту, о.	OC	28	51
H6A-H7Z		Никарагуа (см. префикс YN)			
H8A-H9Z		Панама (см. префикс HP)			
HAA-HAZ	HA	Венгрия	EU	15	28
HBA-HBZ	HB	Швейцария	EU	14	28
	HBØ	Лихтенштейн	EU	14	28
HCA-HDZ	HC	Эквадор	SA	10	12
	HC8	Галапагос, о-ва	SA	10	12
HEA-HEZ		Швейцария (см. префикс HB)			
HFA-HFZ		Польша (см. префикс SP)			
	HFØ	Антарктида (польские радиостанции)	SA	13	73
HGA-HGZ	HG	Венгрия (см. префикс HA)			
HHA-HHZ	HH	Гаити	NA	8	11
HIA-HIZ	HI	Доминиканская Республика	NA	8	11

Таблица 4.1. Продолжение

1	2	3	4	5	6
HJA-HKZ	HK	Колумбия	SA	9	12
	HKØ	Сан-Андрес и Провиденсия	NA	7	11
	HKØ	Мальпело, о.	SA	9	12
HLA-HLZ	HL	Южная Корея	AS	25	44
HMA-HMZ		КНДР (см. префикс P5)			
HNA-HNZ		Ирак (см. префикс YI)			
HOA-HPZ	HP	Панама	NA	7	11
HQA-HRZ	HR	Гондурас	NA	7	11
HSA-HSZ	HS	Таиланд	AS	26	49
HTA-HTZ		Никарагуа (см. префикс YN)			
HUA-HUZ		Сальвадор (см. префикс YS)			
HVA-HVZ	HV	Ватикан	EU	15	28
HWA-HYZ		Франция (см. префикс F)			
HZA-HZZ	HZ	Саудовская Аравия	AS	21	39
IAA-IZZ	I	Италия	EU	15	28
	ISØ	Сардиния, о.	EU	15	28
J2A-J2Z	J2, 28	Джибути	AF	37	48
J3A-J3Z	J3	Гренада	NA	8	11
J4A-J4Z		Греция (см. префикс SV)			
J5A-J5Z	J5	Гвинея-Бисау	AF	35	46
J6A-J6Z	J6	Сент-Люсия	NA	8	11
J7A-J7Z	J7	Доминика	NA	8	11
J8A-J8Z	J8	Сент-Винсент и Гренадины	NA	8	11
JAA-JSZ	JA-JS	Япония	AS	25	45
	JD1	Минамитори (Маркус), о.	OC	27	45
	JD1	Огасавара, о-ва	AS	27	45
JTA-JVZ	JT	Монголия	AS	23	32, 33
JWA-JXZ		Норвегия (см. префикс LA)			
	JW	Шпицберген, архипелаг	EU	40	18
	JX	Ян-Майен, о.	EU	40	18
JYA-JYZ	JY	Иордания	AS	20	39
JZA-JZZ		Индонезия (см. префикс YB)			
KAA-KZZ	K	США	NA	3-5	6-8
	KC4	Антарктида (радиостанции США)	-	-	67, 69-74
	KG4	Гуантанамо	NA	8	11
	KNØ	Марианские острова	OC	27	64
	KN1	Бейкер и Хауленд, о.	OC	31	61
	KN2	Гуам, о.	OC	27	64
	KN3	Джонстон, атолл	OC	31	61
	KN4	Мидуэй, о-ва	OC	31	61
	KN5	Джарвис и Пальмира, о.	OC	31	61, 62
	KN5K	Кингмен, риф	OC	31	61
	KN6, 7	Гавайские острова	OC	31	61
	KN7K	Куре, атолл	OC	31	61
	KN8	Американское Самоа	OC	32	62
	KN9	Уэйк, атолл	OC	31	65
	KL7	Аляска	NA	1	1, 2
	KP1	Навасса, о.	NA	8	11
	KP2	Виргинские острова	NA	8	11
	KP4	Пуэрто-Рико	NA	8	11
	KP5	Десечео, о.	NA	8	11

Таблица 4.1. Продолжение

1	2	3	4	5	6
L2A-L9Z		Аргентина (см. префикс LU)			
LAA-LNZ	LA	Норвегия	EU	14	18
LOA-LWZ	LU	Аргентина	SA	13	14, 16
	LU-Z	Антарктида (аргентинские радиостанции)	-	-	67, 69-74
LXA-LXZ	LX	Люксембург	EU	14	27
LYA-LYZ	LY	Литва	EU	15	29
LZA-LZZ	LZ	Болгария	EU	20	28
MAA-MZZ		Великобритания (см. префикс G)			
NAA-NZZ	N	США (см. префикс K)			
OAA-OCZ	OA	Перу	SA	10	12
ODA-ODZ	OD	Ливан	AS	20	39
OEA-OEZ	OE	Австрия	EU	15	28
OFA-OJZ	OH	Финляндия	EU	15	18
	OHØ	Аландские острова	EU	15	18
	OJØ	Меркет, риф	EU	15	18
OKA-OLZ	OK	Чехия	EU	15	28
OMA-OMZ	OM	Словакия	EU	15	28
ONA-OTZ	ON	Бельгия	EU	15	27
	OR4	Антарктида (бельгийские радиостанции)	-	-	67, 69-74
OUA-OZZ		Дания (см. префикс OZ)			
	OY	Фарерские острова	EU	14	18
	OZ	Дания	EU	14	18
P2A-P2Z	P2, 29	Папуа-Новая Гвинея	OC	28	51
P3A-P3Z		Кипр (см. префикс 5B)			
P4A-P4Z	P4	Аруба, о.	NA	9	11
P5A-P5Z	P5	КНДР (Северная Корея)	AS	25	44
PAA-PIZ	PA-PI	Нидерланды	EU	14	27
PJA-PJZ	PJ	Антильские острова (Нидерландские)	-	-	-
	PJ2	Кюрасао, о.	SA	9	11
	PJ4	Бонайре, о.	SA	9	11
	PJ5,6	Саба, Синт-Эстатиус, о-ва	NA	8	11
	PJ7	Сен-Мартен, о.	NA	8	11
PKA-POZ		Индонезия (см. префикс YB)			
PPA-PYZ	PY	Бразилия	SA	11	13, 15
	PYØF	Фернанду-ди-Норонья, о.	SA	11	13
	PYØS	Сан-Паулу, о.	SA	11	13
	PYØT	Триндади, о. и Мартин Вас, о-ва	SA	11	15
PZA-PZZ	PZ	Суринам	SA	9	12
RAA-RZZ		Россия (см. префикс UA)			
	RI1AN	Антарктида (российские радиостанции)	-	-	67, 69-74
	RI1FJ	Земля Франца Иосифа	EU	40	75
	RI1MV	Малый Высоцкий, о.	EU	16	29
S2A-S3Z	S2	Бангладеш	AS	22	41
S5A-S5Z	S5	Словения	EU	15	28
S6A-S6Z		Сингапур (см. префикс 9V)			
S7A-S7Z	S7	Сейшельские Острова	AF	39	53
S8A-S8Z		ЮАР (см. префикс ZS)			
S9A-S9Z	S9	Сан-Томе и Принсипи	AF	36	47
SAA-SMZ	SM	Швеция	EU	14	18
SNA-SRZ	SP	Польша	EU	15	28

Таблица 4.1. Продолжение

1	2	3	4	5	6
SSA-SSM		Египет (см. префикс SU)			
SSN-STZ	ST	Судан	AF	34	47, 48
SUA-SUZ	SU	Египет	AF	34	38
SVA-SZZ	SV	Греция	EU	20	28
	SV/A	Монт-Атос (св. гора Афон)	EU	20	28
	SV5	Родос, о.	EU	20	28
	SV9	Крит, о.	EU	20	28
T2A-T2Z	T2	Тувалу	OC	31	65
T3A-T3Z	T3Ø	Кирибати (Ошен, о. и Гильберта, о-ва)	OC	31	65
	T31	Кирибати (Феникс, о-ва)	OC	31	62
	T32	Кирибати (Лайн, о-ва)	OC	31	61, 63
	T33	Банана, о-ва	OC	31	65
T4A-T4Z		Куба (см. префикс CM)			
T5A-T5Z	T5	Сомали	AF	37	48
T6A-T6Z		Афганистан (см. префикс YA)			
T7A-T7Z	T7	Сан-Марино	EU	15	28
T8A-T8Z	T8	Палау, о.	OC	27	64
T9A-T9Z	T9	Босния-Герцеговина	EU	15	28
TAA-TCZ	TA1	Турция	EU	20	28
	TA2-9	Турция	AS	20	39
TDA-TDZ		Гватемала (см. префикс TG)			
TEA-TEZ		Коста-Рика (см. префикс TI)			
TFA-TFZ	TF	Исландия	EU	40	17
TGA-TGZ	TG	Гватемала	NA	7	11
THA-THZ		Франция (см. префикс F)			
TIA-TIZ	TI	Коста-Рика	NA	7	11
	TI9	Кокос, о.	NA	7	11
TJA-TJZ	TJ	Камерун	AF	36	47
TKA-TKZ	TK	Корсика, о.	EU	15	28
TLA-TLZ	TL	Центральноафриканская Республика	AF	36	47
TMA-TMZ		Франция (см. префикс F)			
TNA-TNZ	TN	Конго (Республика)	AF	36	52
TOA-TQZ		Франция (см. префикс F)			
TRA-TRZ	TR	Габон	AF	36	52
TSA-TSZ		Тунис (см. префикс 3V)			
TTA-TTZ	TT	Чад	AF	36	47
TUA-TUZ	TU	Берег Слоновой Кости	AF	35	46
TVA-TXZ		Франция (см. префикс F)			
TYA-TYZ	TY	Бенин	AF	35	46
TZA-TZZ	TZ	Мали	AF	35	46
UAA-UIZ	UA1, 2, 3, 4, 5, 6, 7	Россия	EU	16	19, 20, 29, 30
	UA2F, 2K	Калининградская обл. (Россия)	EU	15	29
	UA8, 9, Ø	Россия	AS	16-19	20-26, 30-35, 75
	UF6V	Абхазия (по соглашению с РФ)	AS	21	29
UJA-UMZ	UK	Узбекистан	AS	17	30
UNA-UQZ	UN	Казахстан	AS	17	29-31
URA-UZZ	UR-UT	Украина	EU	16	29
V2A-V2Z	V2	Антигуа и Барбуда	NA	8	11
V3A-V3Z	V3	Белиз	NA	7	11
V4A-V4Z	V4	Сент-Китс и Невис	NA	8	11

Таблица 4.1. Продолжение

1	2	3	4	5	6
V5A-V5Z	V5	Намибия	AF	38	57
V6A-V6Z	V6	Микронезия	OC	27	65
V7A-V7Z	V7	Маршаловы острова	OC	31	65
V8A-V8Z	V8	Бруней	OC	28	54
VAA-VGZ	VE	Канада	NA	1-5	2-4, 9, 75
VNA-VNZ	VK	Австралия	OC	29,30	55, 58, 59
	VK7	Тасмания, о.	OC	30	59
	VK9C	Кокосовые (Киллинг), о-ва	OC	29	54
	VK9L	Лорд-Хау, о.	OC	30	60
	VK9M	Меллиш, риф	OC	30	56
	VK9N	Норфолк, о.	OC	32	60
	VK9W	Уиллис, о-ва	OC	30	55
	VK9X	Рождества, о.	OC	29	54
	VKØ	Маккуори, о.	OC	30	60
	VKØ	Херд, о.	AF	39	68
	VKØ	Антарктида (австралийские радиостанции)	-	-	67, 69-74
VOA-VOZ	VO	Канада	NA	5	9
VPA-VQZ		Великобритания (см. префикс G)			
	VP2E	Ангилья	NA	8	11
	VP2M	Монтсеррат	NA	8	11
	VP2V	Виргинские острова	NA	8	11
	VP5	Теркс и Кайкос, о-ва	NA	8	11
	VP6	Питкерн, о.	OC	32	63
	VP8	Фолклендские острова	SA	13	16
	VP8, LU	Южные Шетландские о-ва	SA	13	73
	VP8, LU	Южные Сандвические о-ва	SA	13	73
	VP8, LU	Южные Оркнейские о-ва	SA	13	73
	VP8, LU	Южная Георгия, о.	SA	13	73
	VP8	Антарктида (английские радиостанции)	-	-	67, 69-74
	VP9	Бермудские острова	NA	5	11
	VQ9	Чагос, архипелаг	AF	39	41
VRA-VRZ		Китай (см. префикс BY) - Гонконг			
	VR2	Гонконг (Сянган)	AS	24	44
VSA-VSZ		Великобритания (см. префикс G)			
VTA-VWZ	VU	Индия	AS	22	41
	VU7	Андаманские и Никобарские острова	AS	26	49
	VU7	Лаккадивские острова	AS	22	41
VXA-VYZ		Канада (см. префикс VE)			
VZA-VZZ		Австралия (см. префикс VK)			
WAA-WZZ	W	США (см. префикс K)			
XAA-XIZ	XE	Мексика	NA	6	10
	XF4	Ревилья-Хихедо, о-ва	NA	6	10
XJA-XOZ		Канада (см. префикс VE)			
XPA-XPZ		Дания (см. префикс OZ)			
XQA-XRZ		Чили (см. префикс CE)			
XSA-XSZ		Китай (см. префикс BY)			
XTA-XTZ	XT	Буркина-Фасо	AF	35	46
XUA-XUZ	XU	Кампучия	AS	26	49
XVA-XVZ	XV	Вьетнам	AS	26	49
XWA-XWZ	XW	Лаос	AS	26	49
XXA-XXZ		Китай (см. префикс BY)			
	XX9	Аомынь (Макао)	AS	24	44



Таблица 4.1. Продолжение

1	2	3	4	5	6
XYA-XZZ	XZ	Мьянма (Бирма)	AS	26	49
Y2A-Y9Z		Германия (см. префикс DL)			
YAA-YAZ	YA	Афганистан	AS	21	40
YBA-YHZ	YB, YC	Индонезия	OC	28	51, 54
YIA-YIZ	YI	Ирак	AS	21	39
YJA-YJZ	YJ	Вануату	OC	32	56
YKA-YKZ	YK	Сирия	AS	20	39
YLA-YLZ	YL	Латвия	EU	15	29
YMA-YMZ		Турция (см. префикс TA)			
YNA-YNZ	YN	Никарагуа	NA	7	11
YOA-YZZ	YO	Румыния	EU	20	28
YSA-YSZ	YS	Сальвадор	NA	7	11
YTA-YUZ	YU	Сербия	EU	15	28
YVA-YYZ	YV	Венесуэла	SA	9	12
Z2A-Z2Z	Z2	Зимбабве	AF	38	53
Z3A-Z3Z	Z3	Македония	EU	15	28
Z8A-Z8Z	Z8	Южный Судан	AF	34	47, 48
ZAA-ZAZ	ZA	Албания	EU	15	28
ZBA-ZJZ		Великобритания (см. префикс G)			
	ZB2	Гиблартар	EU	14	37
	ZC4	Кипр (см. префикс 5B)			
	ZD7	Святой Елены, о.	AF	36	66
	ZD8	Вознесения, о.	AF	36	66
	ZD9	Гоф, о.	AF	38	66
	ZD9	Тристан-да-Кунья, о-ва	AF	38	66
	ZF	Кайман, о-ва	NA	8	11
ZKA-ZMZ		Новая Зеландия (см. префикс ZL)			
	ZK1	Кука, о-ва	OC	32	62
	ZK2	Ниуэ, о.	OC	32	62
	ZK3	Токелау, о-ва	OC	31	62
	ZL	Новая Зеландия	OC	32	60
	ZL5	Антарктида (новозеландские радиостанции)	-	-	67, 69-74
	ZL7	Чатем, о-ва	OC	32	60
	ZL8	Кермадек, о-ва	OC	32	60
	ZL9	Кэмпбел, о.	OC	32	60
	ZL9	Окленд, о-ва	OC	32	60
ZNA-ZOZ		Великобритания (см. префикс G)			
ZPA-ZPZ	ZP	Парагвай	SA	11	14
ZQA-ZQZ		Великобритания (см. префикс G)			
ZRA-ZUZ	ZS	Южно-Африканская респ.	AF	38	57
	ZS1	Антарктида (южноафриканские радиостанции)	-	-	67, 69-74
ZVA-ZZZ		Бразилия (см. префикс PY)			
	ZXØ	Антарктида (бразильские радиостанции)	-	-	67, 69-74
1AA-1ZZ		Официально не распределен			
	1A	С.В. Мальтийский Орден	EU	15	28
2AA-2ZZ		Великобритания (см. префикс G)			
3AA-3AZ	3A	Монако	EU	15	27
3BA-3BZ	3B8	Маврикий	AF	39	53
	3B6, 7	Агалега, о-ва	AF	39	53
	3B9	Родригес, о.	AF	39	53
3CA-3CZ	3C	Экваториальная Гвинея	AF	36	47
	3CØ	Аннобон, о.	AF	36	52

Таблица 4.1. Продолжение

1	2	3	4	5	6
3DA-3DM	3DA	Свазиленд	AF	38	57
3DN-3DZ	3D2	Фиджи	OC	32	56
	3D2	Ротума, о.	OC	32	56
3EA-3FZ		Панама (см. префикс HP)			
3GA-3GZ		Чили (см. префикс CE)			
3HA-3UZ		Китай (см. префикс BY)			
3VA-3VZ	3V	Тунис	AF	33	37
3WA-3WZ	3W	Вьетнам	AS	26	49
3XA-3XZ	3X	Гвинея	AF	35	46
3YA-3YZ		Норвегия (см. префикс LA)			
	3Y	Буве, о.	AF	38	67
	3Y	Петра I, о.	AN	12	72
3ZA-3ZZ		Польша (см. префикс SP)			
4AA-4CZ		Мексика (см. префикс XE)			
4DA-4IZ		Филиппины (см. префикс DU)			
4JA-4KZ	4J, 4K	Азербайджан	AS	21	29
4LA-4LZ	4L	Грузия	AS	21	29
4MA-4MZ		Венесуэла (см. префикс YV)			
4OA-4OZ	4O	Черногория	EU	15	28
4PA-4SZ	4S	Шри-Ланка	AS	22	41
4TA-4TZ		Перу (см. префикс OA)			
4UA-4UZ	4U_UN	ООН	NA	5	8
	4U_ITU	Международный союз электросвязи	EU	14	28
4VA-4VZ		Гаити (см. префикс HN)			
4WA-4WZ	4W	Восточный Тимор	OC	28	54
4XA-4XZ	4X	Израиль	AS	20	39
4YA-4YZ	4Y	Международная организация гражданской авиации			
4ZA-4ZZ		Израиль (см. префикс 4X)			
5AA-5AZ	5A	Ливия	AF	34	38
5BA-5BZ	5B	Кипр	AS	20	39
5CA-5GZ		Марокко (см. префикс CN)			
5HA-5IZ	5H	Танзания	AF	37	53
5JA-5KZ		Колумбия (см. префикс HK)			
5LM-5MZ		Либерия (см. префикс EL)			
5NA-5OZ	5N	Нигерия	AF	35	46
5PA-5QZ		Дания (см. префикс OZ)			
5RA-5SZ	5R	Мадагаскар	AF	39	53
5TA-5TZ	5T	Мавритания	AF	35	46
5UA-5UZ	5U	Нигер	AF	35	46
5VA-5VZ	5V	Того	AF	35	46
5WA-5WZ	5W	Самоа (независимое гос-во)	OC	32	62
5XA-5XZ	5X	Уганда	AF	37	48
5YA-5ZZ	5Z	Кения	AF	37	48
6AA-6BZ		Египет (см. префикс SU)			
6CA-6CZ		Сирия (см. префикс YK)			
6DA-6JZ		Мексика (см. префикс XE)			
6KA-6NZ		Южная Корея (см. префикс HL)			
6OA-6OZ		Сомали (см. префикс T5)			
6PA-6SZ		Пакистан (см. префикс AP)			
6TA-6UZ		Судан (см. префикс ST)			
6VA-6WZ	6W	Сенегал	AF	35	46
6XA-6XZ		Мадагаскар (см. префикс 5R)			

Таблица 4.1. Продолжение

1	2	3	4	5	6
6YA-6YZ	6Y	Ямайка	NA	8	11
6ZA-6ZZ		Либерия (см. префикс EL)			
7AA-7IZ		Индонезия (см. префикс YB)			
7JA-7NZ		Япония (см. префикс JA)			
7OA-7OZ	7O	Йемен	AS	21	39
7PA-7PZ	7P	Лесото	AF	38	57
7QA-7QZ	7Q	Малави	AF	37	53
7RA-7RZ		Алжир (см. префикс 7X)			
7SA-7SZ		Швеция (см. префикс SM)			
7TA-7YZ	7X	Алжир	AF	33	37
7ZA-7ZZ		Саудовская Аравия (см. преф. HZ)			
8AA-8IZ		Индонезия (см. префикс YB)			
8JA-8NZ		Япония (см. префикс JA)			
	8J1	Антарктида (японские радиостанции)	-	-	67, 69-74
8OA-8OZ		Ботсвана (см. префикс A2)			
8PA-8PZ	8P	Барбадос	NA	8	11
8QA-8QZ	8Q	Мальдивские острова	AS	22	41
8RA-8RZ	8R	Гайана	SA	9	12
8SA-8SZ		Швеция (см. префикс SM)			
8TA-8YZ		Индия (см. префикс VU)			
8ZA-8ZZ		Саудовская Аравия (см. HZ)			
9AA-9AZ	9A	Хорватия	EU	15	28
9BA-9DZ		Иран (см. префикс EP)			
9EA-9FZ		Эфиопия (см. префикс ET)			
9GA-9GZ	9G	Гана	AF	35	46
9HA-9HZ	9H	Мальта	EU	15	28
9IA-9JZ	9J	Замбия	AF	36	53
9KA-9KZ	9K	Кувейт	AS	21	39
9LA-9LZ	9L	Сьерра-Леоне	AF	35	46
9MA-9MZ	9M2, 4	Малайзия, западная часть	AS	28	54
	9M6, 8	Малайзия, восточная часть	OC	28	54
9NA-9NZ	9N	Непал	AS	22	42
9OA-9TZ	9Q	Конго (Дем. Респ.; ранее - Заир)	AF	36	52
9UA-9UZ	9U	Бурунди	AF	36	52
9VA-9VZ	9V	Сингапур	AS	28	54
9WA-9WZ		Малайзия (см. преф. 9M)			
9XA-9XZ	9X	Руанда	AF	36	52
9YA-9ZZ	9Y	Тринидад и Тобаго	SA	9	11

Позывной сигнал радиостанции несет большой объем информации. Характерной особенностью большинства из них является привязка позывного радиостанции к ее местонахождению. По первой букве (буквам) или буквенно-цифровому сочетанию префикса позывного можно определить к какой стране или территории мира относится та или иная радиостанция. Цифра, находящаяся в конце префикса позывного, в разных странах имеет разное значение. Она может указывать на условный радиоловительский район страны, определять какие-либо группы или подгруппы радиостанций, обозначать разные категории радиостанций и т.п. В некоторых странах цифра не несет никакой информационной нагрузки и служит просто для увеличения емкости (количества) позывных.

К основному позывному радиостанции через дробную черту иногда добавляют букву (буквы), обозначающие работу из нестандартных условий. Общепринятыми из них являются:

... /P – радиостанция работает из временного местонахождения или из полевых условий;

... /M – радиостанция работает с подвижного объекта на суше (автомобиля);

... /AM – радиостанция работает с борта самолета;

... /MM – радиостанция работает с борта морского или речного судна.

Например: UT2FA/P, UN7PKW/M, EV6C/AM, RW2FDS/MM.

При временной работе в эфире из нестационарных условий, эти добавления к основному позывному сигналу производятся радиолюбителями (операторами любительских радиостанций) самостоятельно, и никакого отдельного разрешения по этому поводу оформлять не требуется. Другое дело, когда морское (речное) судно является стационарным условием эксплуатации и любительская радиостанция устанавливается там для постоянного (длительного) использования. В этом случае оформление разрешения на эксплуатацию любительской радиостанции на данном объекте является обязательным и производится в соответствии с установленным порядком территориальными органами уполномоченного государственного органа в области связи по постоянному месту жительства радиолюбителя. При этом необходимо письменное согласие капитана судна.

При работе станции из другого административно-территориального образования страны (области, края, республики и т.п. – далее «область»), имеющей деление своей территории на условные радиолюбительские районы, к позывному этой станции через дробь добавляют цифру, присвоенную радиолюбительскому району, в границах которого находится эта область страны. Например, JE8CLT/Ø. Этот позывной означает, что оператор японской любительской радиостанции, проживающий в губернаторстве Хоккайдо (в 8-м радиолюбительском районе Японии), в настоящее время работает в эфире из префектуры Ниигата или Нагано, расположенных в нулевом радиолюбительском районе данной страны.

В странах, которые не имеют деления своей территории на радиолюбительские районы, работа из другой области (региона) этой страны определяется каким-либо иным идентификатором, передаваемым после позывного через дробь. В Украине, например, при работе станции из другой области, через дробную черту передается буква А, в Казахстане – цифра 7, а в Узбекистане – буква-идентификатор, присвоенная конкретной области данной страны.

Работа с территории другой области своей страны предусматривает определенные особенности, которые в каждой стране определяются по-разному. Так, например, в Казахстане, как уже указывалось выше, при переносе радиостанции в другую область для работы в эфире на срок не более 12 месяцев, предусматривается уведомление радиолюбителем соответствующего территориального органа о временной работе с другой области. При этом данное уведомление должно последовать не позднее трех месяцев с момента переноса радиостанции в другую область.

Если радиолюбитель временно работает с другой территории (в пределах одного государства либо за границей), для которой установлен иной префикс, то к его позывному сигналу через дробную черту добавляется префикс, присвоенный данной территории. Этот префикс может стоять как после позывного, так и перед ним. Например: KC7AKB/KN9, UT/RV6LEV. Для работы в эфире с территории другой страны требуется официальное разрешение ее государственного органа в области связи, которое необходимо оформлять заблаговременно (за исключением владельцев лицензии СЕПТ и только в случаях, указанных в разделе 3.2.5).

#### **4.1.2. ПОЗЫВНЫЕ РАДИОСТАНЦИЙ РОССИИ**

Система образования позывных сигналов для опознавания РЭС любительской и любительской спутниковой служб (далее - любительских радиостанций) Российской Федерации неоднократно менялась. В первую очередь это было связано с распадом СССР, что повлекло перераспределение между новыми самостоятельными государствами постсоветского пространства серий (блоков) префиксов, ранее выделенных Советскому Союзу.

В начале 1990-х годов России для формирования позывных сигналов опознавания любительских радиостанций были выделены серии (блоки) префиксов, начинающихся с букв от RA до RZ (RA, RB, RC, ....., RY, RZ) и от UA до UI (UA, UB, UC, ....., UH, UI). Несмотря на это, первая Инструкция «О порядке присвоения позывных сигналов любительским радиостанциям Российской Федерации» появилась только в 1996 году (была утверждена приказом Главгоссвязьнадзора России от 27 марта 1996 года № 22). До этого времени продолжалось применение Инструкции «О порядке присвоения позывных сигналов любительским радиостанциям СССР» 1983 года. Инструкция 1996 года просуществовала всего шесть лет. На смену ей пришла аналогичная Инструкция, утвержденная приказом Минсвязи России от 20 сентября 2002 года № 119, которая существенных изменений в систему образования позывных сигналов не внесла. Этими Инструкциями устанавливалась структура регулярных позывных сигналов (т.е. позывных сигналов постоянного использования), которые присваивались индивидуальным и коллективным любительским радиостанциям.

Согласно указанным Инструкциям, индивидуальным любительским радиостанциям для постоянной работы в эфире присваивались позывные, имевшие структуру «две буквы - цифра - три буквы» (в этом случае последние две буквы позывного могли быть только от AA до VZ) или структуру «две буквы – цифра – две буквы» (с любой последней буквой латинского алфавита). Например: RX6HDM, UA4CW. При этом пятизначные позывные могли присваиваться только радиостанциям 1-й категории.





Образование позывного сигнала постоянного использования осуществляется на 10 лет или на меньший заявленный срок. При необходимости срок использования такого позывного сигнала может продлеваться на основании заявления владельца радиостанции, которому выдается новое Свидетельство об образовании позывного сигнала опознавания. При изменении места жительства в связи с перемещением на территорию другой области страны, владелец любительской радиостанции обязан в срок, не превышающий трех месяцев, обратиться в ГРЧЦ с заявлением о прекращении действия имеющегося у него позывного сигнала. Одновременно следует подать (направить) в ГРЧЦ заявление об образовании нового позывного сигнала (с учетом нового места жительства).

Позывные сигналы опознавания образуются с использованием двадцати шести букв латинского алфавита и цифр. Префикс позывного сигнала должен содержать букву R или две буквы из серий RA-RZ и UA-UI, и одну цифру (любую от 0 до 9). Следующий за префиксом суффикс содержит от одного до четырех символов, последним из которых должна быть буква. Позывные сигналы временного использования могут быть образованы с суффиксом, состоящим более чем из четырех символов. В позывных сигналах постоянного использования, суффикс состоит исключительно из букв и в количестве не более трех (за исключением позывных радиостанций радиолюбителей четвертой категории, суффикс которых состоит из четырех букв).

Говоря о структуре позывных сигналов **постоянного** использования, следует сказать, что она зависит от квалификационной категории радиолюбителя. Так, для радиостанций радиолюбителей **первой категории** образуются четырех-, пяти- и шестизначные позывные сигналы, имеющие структуру «буква – цифра – две буквы», «буква – цифра – три буквы», «две буквы – цифра – буква», «две буквы – цифра – две буквы» и «две буквы – цифра – три буквы». Образование позывных сигналов для радиостанций данной категории радиолюбителей осуществляется из следующих блоков:

RØAA–R9ZZ (за исключением суффикса HQ) и RØAAA–R9ZZZ;

RAØA–RZ9Z, RAØAA–RZ9ZZ и RAØAAA–RZ9ZZZ (за исключением префиксов, имеющих буквенные сочетания RB, RE, RF, RH, RI, RP, RR и RS. При этом блок RYØAAA–RY9ZZZ используется исключительно для образования позывных сигналов опознавания радиостанций, используемых для обучения);

UAØA–UD9Z, UFØA–UF5Z, UF8A–UF9Z, UGØA–UG5Z, UG8A–UG9Z, UIØA–UI9Z;

UAØAA–UA9ZZ и UAØAAA–UA9ZZZ.

Позывные сигналы радиостанций радиолюбителей **второй категории** могут иметь структуру «буква – цифра – три буквы» или «две буквы – цифра – три буквы» (т.е., пяти- и шестизначные позывные). Образование позывных сигналов для радиостанций данной категории радиолюбителей осуществляется из блоков:

RØAAA–R9ZZZ;

RAØAAA–RZ9ZZZ (за исключением префиксов, имеющих буквенные сочетания RB, RE, RF, RH, RI, RP, RR и RS. При этом блок RYØAAA–RY9ZZZ используется исключительно для образования позывных сигналов опознавания радиостанций, используемых для обучения);

UAØAAA–UA9ZZZ.

Радиостанциям радиолюбителей третьей и четвертой категории могут быть образованы только шестизначные позывные. При этом позывные сигналы радиостанций радиолюбителей **третьей категории** имеют структуру «две буквы – цифра – три буквы». Образование позывных сигналов для радиостанций радиолюбителей данной категории осуществляется из блоков UBØAAA–UB9ZZZ, UCØAAA–UC9ZZZ и UDØAAA–UD9ZZZ. Позывные сигналы радиостанций радиолюбителей **четвертой (начальной) категории** имеют структуру «буква – цифра – четыре буквы» и могут быть образованы исключительно из блока RØAAAA–R9ZZZZ.

При повышении квалификационной категории, радиолюбителям третьей и четвертой категорий образуются новые позывные сигналы в соответствии с вышеуказанным порядком. Радиолюбителям, имеющим вторую квалификационную категорию, при получении первой категории, при их желании, новый позывной сигнал может не образовываться. Кроме этого, ветеранам Великой Отечественной войны и космонавтам разрешается продолжать использование ранее образованных им позывных сигналов с префиксами UØ–U9.

Для тех, кто в своей работе использует любительские ретрансляторы, радиомаяки и космические спутники, добавим, что для таких объектов образование позывных сигналов производится из следующих блоков:

RRØAA–RR9ZZ или RRØAAA–RR9ZZZ - для любительских ретрансляторов;

RBØAA–RB9ZZ - для любительских радиомаяков;

RSØS–RS9S или RS1ØS–RS99S - для любительских спутников.

\* \* \*

В предыдущем разделе данной главы уже упоминалось, что позывной сигнал несет большой объем информации. Характерной особенностью большинства из них является привязка позывного радиостанции к ее местонахождению. Так, буквы префикса R, RA-RZ и UA-UI определяют государственную принадлежность любительской радиостанции (в данном случае к России). Более точное местонахождение радиостанции внутри страны определяется по цифре префикса и первой букве суффикса позывного сигнала. В частности, по этим двум символам позывного сигнала постоянного использования можно определить, в какой области (субъекте) Российской Федерации находится та или иная радиостанция. Исходя из этого, может быть определен и федеральный округ, в который входит данная область. Например, по позывному RAØCDW можно определить, что это российская радиостанция, которая расположена в азиатской части страны, в Хабаровском крае Дальневосточного федерального округа. Распределение цифр префикса и первой буквы суффикса в позывных сигналах для опознавания любительских радиостанций по субъектам Российской Федерации приведены в таблице 4.2.

Таблица 4.2

**Распределение цифры префикса и первой буквы суффикса в позывных сигналах для опознавания любительских радиостанций по субъектам (областям, краям и республикам) Российской Федерации**

Комбинация цифра-буква	Обозначение области			Наименование территории (области)
	новое		старое	
	буквенное	цифровое (RUS)	цифровое	
<b>Территория Северо-Западного федерального округа</b>				
1A, 1B, 1F, 1L, 1M	SP	78	169	г. Санкт-Петербург
1C, 1D, 1E	LO	47	136	Ленинградская область
1N, 1K	KL	10	088	Карельская Республика
1O	AR	29	113	Архангельская область
1P	NO	83	114	Ненецкий АО
1Q, 1R, 1S	VO	35	120	Вологодская область
1T	NV	53	144	Новгородская область
1W, 1X	PS	60	149	Псковская область
1Z, 1Y	MU	51	143	Мурманская область
2F, 2K	KA	39	125	Калининградская область
8X, 9X	KO	11	090	Республика Коми
<b>Территория Центрального федерального округа (за исключением префиксов RA2 и UA2-UI2)</b>				
2A, 2B, 2C; 3A, 3B, 3C; 5A, 5B, 5C	MA	77	170	г. Москва
2D, 2H; 3D, 3F, 3H; 5D, 5F, 5H	MO	50	142	Московская область
2E, 3E, 5E	OR	57	147	Орловская область
2G, 3G, 5G	LP	48	137	Липецкая область
2I, 3I, 5I	TV	69	126	Тверская область
2L, 3L, 5L	SM	67	155	Смоленская область
2M, 3M, 5M	JA	76	168	Ярославская область
2N, 3N, 5N	KS	44	132	Костромская область
2, 3, 5P	TL	71	160	Тульская область
2O, 2Q; 3O, 3Q, 3K; 5O, 5Q, 5K	VR	36	121	Воронежская область
2R, 3R, 5R	TB	68	157	Тамбовская область
2S, 3S, 5S	RA	62	151	Рязанская область
2U, 3U, 5U	IV	37	123	Ивановская область
2V, 3V, 5V	VL	33	119	Владимирская область
2W, 3W, 5W	KU	46	135	Курская область
2X, 3X, 5X	KG	40	127	Калужская область
2Y, 3Y, 5Y	BR	32	118	Брянская область
2Z, 3Z, 5Z	BO	31	117	Белгородская область

<b>Территория Южного федерального округа</b>				
4А, 4В	VG	34	156	Волгоградская область
6А, 6В, 6С, 6D; 7А, 7В, 7С, 7D	KR	23	101	Краснодарский край
6I, 7I	KM	08	089	Республика Калмыкия
6L, 6M, 6N; 7L, 7M, 7N	RO	61	150	Ростовская область
6U, 6V; 7U, 7V	AO	30	115	Астраханская область
6Y, 7Y	AD	01	102	Республика Адыгея (Адыгея)
<b>Территория Северо-Кавказского федерального округа</b>				
6E, 7E	KC	09	109	Карачаево-Черкесская Респ.
6H, 6F, 6G, 6T; 7H, 7F, 7G, 7T	ST	26	108	Ставропольский край
6J, 7J	SO	15	093	Респ. Северная Осетия
6P, 7P	CN	20	096	Чеченская Республика
6Q, 7Q	IN	06	096	Республика Ингушетия
6W, 7W	DA	05	086	Республика Дагестан
6X, 7X	KB	07	087	Кабардино-Балкарская Респ.
<b>Территория Приволжского федерального округа</b>				
2Т, 3Т, 5Т	NN	52	122	Нижегородская область
4С, 4D	SA	64	152	Саратовская область
4F	PE	58	148	Пензенская область
4H, 4I	SR	63	133	Самарская область
4L, 4M	UL	73	164	Ульяновская область
4N, 4O	KI	43	131	Кировская область
4P, 4R, 4Q	TA	16	094	Республика Татарстан
4S (Т)	MR	12	091	Республика Марий-Эл
4U	MD	13	092	Республика Мордовия
4W	UD	18	095	Удмуртская Республика
4Y, 4Z	CU	21	097	Чувашская Республика
8F, 8G; 9F, 9G	PM	59	140	Пермский край
8S, 8T; 9S, 9T	OB	56	167	Оренбургская область
8W, 9W	BA	02	084	Республика Башкортостан
<b>Территория Уральского федерального округа</b>				
8А, 8В; 9А, 9В	CB	74	165	Челябинская область
8С, 8D; 9С, 9D	SV	66	154	Свердловская область
8J, 9J	HM	86	162	Ханты-Мансийский АО - Югра
8K, 9K	YN, JN	89	163	Ямало-Ненецкий АО
8L, 9L	TN	72	161	Тюменская область
8Q, 8R; 9Q, 9R	KN	45	134	Курганская область
<b>Территория Сибирского федерального округа</b>				
8H, 8I; 9H, 9I	TO	70	158	Томская область
8M, 8N; 9M, 9N	OM	55	146	Омская область
8O, 8P; 9O, 9P	NS	54	145	Новосибирская область
8U, 8V; 9U, 9V	KE	42	130	Кемеровская область
8Y, 9Y	AL	22	099	Алтайский край
8Z, 9Z	GA	04	100	Республика Алтай
ØA, ØB, ØH	KK	24	103	Красноярский край
ØO	BU	03	085	Республика Бурятия
ØR, ØS, ØT	IR	38	124	Иркутская область
ØU, ØV	ZK	75	166	Забайкальский край
ØW	HA	19	104	Республика Хакасия
ØY	TU	17	159	Республика Тыва
<b>Территория Дальневосточного федерального округа</b>				
ØC	HK	27	110	Хабаровский край
ØD	EA	79	111	Еврейская АО
ØF (E)	SL	65	153	Сахалинская область
ØI	MG	49	138	Магаданская область

ØJ	AM	28	112	Амурская область
ØK	CK	87	139	Чукотский АО
ØL (M, N)	PK	25	107	Приморский край
ØQ	YA, SH	14	098	Республика Саха (Якутия)
ØX, ØZ	KT	41	128	Камчатский край
<i>Примечание к табл.4.2.: (...) – первая буква суффикса позывного, которая не предусмотрена для указанной области Порядком образования позывных сигналов, но используется в ранее выданных позывных сигналах.</i>				

Следует учитывать, что радиолюбителям разрешается временная работа из других областей России без оформления каких-либо дополнительных разрешительных документов. Этой возможностью пользуется большое количество радиолюбителей, выезжая в отпуск, на отдых в выходные дни, в радиоз экспедиции и т.д. Однако для идентификации работы любительской радиостанции из другой области страны установлены определенные требования, которые сводятся к следующему. При работе в эфире с территории другой области страны, оператор любительской радиостанции в обязательном порядке должен самостоятельно добавлять после своего позывного сигнала цифру, соответствующую распределению по федеральным округам Российской Федерации (табл.4.3). Данная цифра передается после позывного сигнала и отделяется от него дробной чертой (например, UAØCJQ/9). Если временные передачи осуществляются с территории своей области, то цифра-идентификатор к позывному сигналу не добавляется.

Порядок образования позывных сигналов предусматривает и ряд других случаев, когда требуется **обязательное** добавление к позывному сигналу. В частности, к позывному через дробь добавляются следующие буквы, характеризующие особые условия использования радиостанции:

.../MM - при проведении радиосвязей с морских судов. Например, RA1AIF/MM;

.../AM - при проведении радиосвязей с находящихся в полете зарегистрированных в установленном порядке летательных и воздухоплавательных средств. Например, UA3ADX/AM.

Порядок образования позывных сигналов предусматривает также возможность использования **необязательных** буквенных дополнений к позывному сигналу, которые могут использоваться исключительно по желанию оператора любительской радиостанции. К этим дополнениям относятся такие буквы и буквенные сочетания (кодовые сокращения), как N, B, P, M, QRP и QRPP. Они также передаются после позывного сигнала и отделяются от него дробью. Указанные дополнения могут применяться в следующих случаях:

.../N - при проведении радиосвязей лицом, проходящим обучение, которые осуществляются под контролем управляющего оператора. Например, RAØCC/N;

.../B - при кратковременном использовании радиостанции в качестве маяка. Например, UA1CEC/B;

.../P - при проведении радиосвязей из полевых условий (автономный источник питания) и при использовании носимых РЭС. Например, RZ1OA/P;

.../M - при проведении радиосвязей с подвижных средств (автомобиль, мотоцикл, лодка, передвигающаяся во внутренних водоемах, и т.д.). Например, RAØCL/M;

.../QRP - при работе на радиостанции с пиковой выходной мощностью 5 Вт и менее. Например, RW4CIG/QRP;

.../QRPP - при работе на радиостанции с пиковой выходной мощностью менее 1 Вт.

В случае если условия использования любительской радиостанции одновременно соответствуют нескольким случаям, перечисленным выше, можно использовать все соответствующие дополнения (например, UA9JFN/9/M).

Для опознавания любительских радиостанций, наряду с позывными постоянного использования, возможно образование позывных сигналов **временного** использования со сроком их действия до трех месяцев, а для антарктических экспедиций, дрейфующих полярных станций и для работы с объектов космического базирования – до двух лет.

Образование позывных сигналов временного использования разрешается только для радиолюбителей, имеющих первую или вторую квалификационную категорию. Срок действия и территория использования позывного сигнала временного использования указываются в Свидетельстве об образовании позывного сигнала опознавания. Заявление на образование позывного сигнала временного использования должно быть подано не позднее, чем за два месяца до планируемой даты начала его использования. Образцы заявлений об образовании позывного сигнала опознавания для граждан (физических лиц) и юридических лиц приведен в приложениях 7.6 и 7.7.

Таблица 4.3

**Распределение цифр - идентификаторов позывных сигналов для опознавания  
любительских радиостанций при временной работе из других субъектов  
(областей, краев, республик) Российской Федерации**

<b>Территория Северо-Западного федерального округа</b>	
<b>1</b>	Санкт-Петербург, Архангельская область, Вологодская область, Ленинградская область, Мурманская область, Новгородская область, Псковская область, Республика Карелия, Республика Коми, Ненецкий автономный округ
<b>2</b>	Калининградская область
<b>Территория Центрального федерального округа</b>	
<b>3</b>	Москва, Белгородская область, Брянская область, Владимирская область, Воронежская область, Ивановская область, Калужская область, Костромская область, Курская область, Липецкая область, Московская область, Орловская область, Рязанская область, Смоленская область, Тамбовская область, Тверская область, Тульская область, Ярославская область
<b>Территория Приволжского федерального округа</b>	
<b>4</b>	Республика Башкортостан, Республика Марий Эл, Республика Мордовия, Республика Татарстан, Удмуртская Республика, Чувашская Республика, Кировская область, Нижегородская область, Оренбургская область, Пензенская область, Пермский край, Самарская область, Саратовская область, Ульяновская область
<b>Территория Южного федерального округа</b>	
<b>6</b>	Республика Адыгея (Адыгея), Республика Калмыкия, Краснодарский край, Астраханская область, Волгоградская область, Ростовская область
<b>Территория Северо-Кавказского федерального округа</b>	
<b>7</b>	Республика Дагестан, Республика Ингушетия, Кабардино-Балкарская Республика, Карачаево-Черкесская Республика, Республика Северная Осетия-Алания, Ставропольский край, Чеченская Республика
<b>Территория Уральского федерального округа</b>	
<b>8</b>	Курганская область, Свердловская область, Тюменская область, Челябинская область, Ханты-Мансийский автономный округ – Югра, Ямало-Ненецкий автономный округ
<b>Территория Сибирского федерального округа</b>	
<b>9</b>	Республика Алтай, Республика Бурятия, Республика Тыва, Республика Хакасия, Алтайский край, Забайкальский край, Иркутская область, Кемеровская область, Красноярский край, Новосибирская область, Омская область, Томская область
<b>Территория Дальневосточного федерального округа</b>	
<b>0</b>	Республика Саха (Якутия), Приморский край, Хабаровский край, Амурская область, Камчатский край, Магаданская область, Сахалинская область, Еврейская автономная область, Чукотский автономный округ

Позывные сигналы временного использования могут быть образованы только в следующих случаях:

- в связи с международными, общегосударственными, региональными или местными мероприятиями, которые проводятся на основании указов и распоряжений Президента Российской Федерации, постановлений и распоряжений Правительства Российской Федерации, актов федеральных органов исполнительной власти, органов государственной власти субъектов Российской Федерации, органов местного самоуправления, решений общероссийской общественной организации радиолюбителей, зарегистрированной в установленном порядке и являющейся членом международного союза радиолюбителей;
- для использования участниками очных туров соревнований по радиоспорту, включенных в единый календарный план федерального органа исполнительной власти в сфере спорта, органа исполнительной власти субъекта Российской Федерации в сфере спорта;
- для использования участниками мемориала «Победа»;
- для использования участниками экспедиций на объекты космического базирования;
- для использования операторами радиостанций полярных станций (экспедиций), дрейфующих во льдах Северного Ледовитого океана, экспедиций в Антарктиду и на острова, перечисленные в таблице 4.4.

Образование позывных сигналов временного использования осуществляется из следующих блоков: RSØISS–RS9ISS и RSØØISS–RS9ØISS – для любительских радиостанций экспедиций на объекты космического базирования;

с префиксом RI (согласно табл.4.4) – для любительских радиостанций полярных станций (экспедиций), дрейфующих во льдах Северного Ледовитого океана, экспедиций в Антарктиду и на острова;

RØØAAA–R99ZZZ, RAØØAA–RA99ZZ, RCØØAA–RD99ZZ, RGØØAA–RG99ZZ, RJØØAA–RO99ZZ, RQØØAA–RQ99ZZ, RTØØAA–RZ99ZZ и (или) RØHQ–R9HQ – для любительских радиостанций при проведении мероприятий, организуемых общероссийской общественной организацией радиолюбителей (СПП);

RPØØA–RP99Z и RPØØAA–RP99ZZ – для любительских радиостанций при проведении мероприятий в рамках мемориала «Победа»;

RAEM – для любительской радиостанции, участвующей в соревновании, посвященном памяти полярного радиста Э.Т. Кренкеля, один раз в год, на время не более 24 часов.

При проведении иных мероприятий, указанных выше, образование позывных сигналов временного использования осуществляется из блоков UEØAA–UE9ZZ, UEØØA–UE99Z, UEØØAA–UE99ZZ, UEØØAAA–UE99ZZZ, RØØØA–R999Z, RØØØAA–R999ZZ, RØØØAAA–R999ZZZ, RØØØØA–R9999Z, RØØØØAA–R9999ZZ.

Таблица 4.4

**Образование позывных сигналов временного использования для опознавания любительских радиостанций, работающих из Антарктиды и с островов**

Территория	Блоки для образования позывных сигналов
Антарктика	RI1ANA–RI1ANZ, RIØØANT–RI99ANT
Полярные экспедиции; экспедиции, дрейфующие во льдах	RIØSP–RI9SP, RIØØSP–RI99SP, RIØPOL–RI9POL, RIØØPOL–RI99POL
Земля Франца Иосифа и о. Виктория	RI1F, RI1FJ, RI1FJA–RI1FJZ
о. Гогланд	RI1C, RI1CA–RI1CZ
о. Малый Высоцкий	RI1M, RI1MV, RI1MVA–RI1MVZ
Новая Земля, Соловецкие о-ва	RI1O, RI1OA–RI1OZ
о. Колгуев	RI1P, RI1PA–RI1PZ
Северная Земля (включая острова: Малый Таймыр, Старокадомского, Майские, Гейберга, Сергея Кирова, Известий ЦИК, Арктического Института, Свердруп, Воронина, Уединения, Шмидта, Визе, Ушакова), о. Сибирякова	RIØB, RIØBA–RIØBZ
о. Ионы, о. Меньшикова	RIØC, RIØCA–RIØCZ
Курильские острова (за исключением островов Парамушир и Атласова), о. Монерон	RIØF, RIØFA–RIØFZ
о. Врангеля (включая о. Геральд), о. Ратманова (Большой Диомид)	RIØK, RIØKA–RIØKZ
Медвежьи острова, о. Песчаный	RIØL, RIØLA–RIØLZ
Новосибирские острова	RIØQ, RIØQA–RIØQZ
о. Карагинский	RIØX, RIØXA–RIØXZ
Командорские острова	RIØZ, RIØZA–RIØZZ
Резерв	RI1N, RI1NA–RI1NZ
Резерв	RI9N, RI9NA–RI9NZ
Резерв	RIØN, RIØNA–RIØNZ

Для любительских радиостанций участников очных туров соревнований по радиоспорту, включенных в единый календарный план федерального органа исполнительной власти в сфере спорта, органа исполнительной власти субъекта Российской Федерации в сфере спорта, образование позывных сигналов осуществляется из блоков RØA–R9Z, RØØA–R99Z, RØØAA–R99ZZ.



В части образования позывных сигналов иностранным радиолюбителям, желающим работать с территории России, есть определенные особенности, которые заключаются в следующем:

- Любительским радиостанциям граждан иностранных государств, **не присоединившихся** к рекомендациям Европейской конференции администраций почт и электросвязи о взаимном признании разрешительных документов, при временном пребывании иностранного гражданина на территории России, Главным радиочастотным центром (ГРЧЦ) позывной сигнал образовывается из блока позывных сигналов REØAAA – RE9ZZZ. При этом Свидетельство об образовании позывного сигнала выдается на срок не более трех месяцев (образец заявления об образовании позывного сигнала опознавания приведен в приложении 7.8).

- Любительским радиостанциям граждан иностранных государств, **присоединившихся** к рекомендациям Европейской конференции администраций почт и электросвязи о взаимном признании разрешительных документов, при временном (до трех месяцев) пребывании иностранного гражданина на территории России, российский позывной сигнал не образовывается. В данном случае иностранным радиолюбителем используется имеющийся личный национальный позывной, к которому через дробь добавляются буквенные сочетания RA или RC (в зависимости от квалификации иностранного радиолюбителя), которые предшествуют основному позывному сигналу (например, RA/SM6LRR). В частности, сочетание букв **RA** может использоваться иностранными радиолюбителями, имеющими лицензию радиолюбителя стран-членов СЕПТ, а сочетание букв **RC** – иностранными радиолюбителями, имеющими радиолюбительскую лицензию СЕПТ новичка (см. раздел 3.2.5, где подробно освещен данный вопрос).

Иностранцам, которые имеют разрешение на временное проживание на территории России или вид на жительство, может быть образован позывной сигнал по месту их регистрации на срок и в порядке, установленном для российских граждан.

\* \* \*

В сообществе радиолюбителей-коротковолновиков есть еще одна группа, которая была упомянута во введении к данной книге. Это радиолюбители-наблюдатели. Каков же порядок образования наблюдательских позывных? Если вы посмотрите официальные документы по образованию позывных сигналов опознавания в России, то не найдете в них необходимой информации по данному вопросу. Из этого следует, что на государственном уровне порядок образования позывных сигналов опознавания для приемных любительских радиостанций просто не установлен. В других странах система позывных сигналов радиолюбителей-наблюдателей определена официальными нормативными правовыми актами, регламентирующими любительскую радиосвязь (например, в Украине).

Учитывая отсутствие регламентации по образованию и выдаче наблюдательских позывных сигналов, эти функции длительное время брали на себя различные радиолюбительские организации (региональные отделения СРР, региональные радиоклубы, не входящие в состав СРР, и т.д.). Все это привело к наличию большого количества наблюдательских позывных, значительно отличающихся друг от друга по своей структуре и объему вложенной в них информации. В целях упорядочения порядка образования позывных сигналов для радиолюбителей-наблюдателей и коллективных наблюдательских пунктов, Президиум Союза радиолюбителей России 2 июня 2012 года утвердил Положение о порядке выдачи позывных для идентификации наблюдателей и коллективных наблюдательских пунктов <64>. В соответствии с данным Положением образование, учет и выдача наблюдательских позывных возложена на региональные и местные отделения СРР (РО и МО СРР). В определенных случаях эти функции могут выполнять представительства и филиалы СРР. Полный текст положения приведен в приложении 12. Там же можно посмотреть образец заявления на образование наблюдательского позывного сигнала.

Начинающие радиолюбители-наблюдатели могут задаться вопросом: а нужен ли вообще наблюдателю позывной, разве нельзя просто так наблюдать?

Во-первых, он нужен для того, чтобы наблюдатель смог принимать полноценное участие во всех мероприятиях, проводимых его радиоклубом, секцией и т.п.

Во-вторых, без позывного наблюдатель не сможет подтвердить свои наблюдения. Просто будет неизвестно, кому и куда высылать ответные карточки-квитанции за проведенные наблюдения.

В-третьих, позывной дает наблюдателю право участвовать в различных соревнованиях по радиосвязи на коротких волнах, а также собирать карточки на радиолюбительские дипломы России и других стран мира.

### 4.1.3. ПОЗЫВНЫЕ РАДИОСТАНЦИЙ СТРАН БЛИЖНЕГО ЗАРУБЕЖЬЯ

#### 4.1.3.1. ПОЗЫВНЫЕ РАДИОСТАНЦИЙ УКРАИНЫ

Украине для формирования позывных сигналов любительских радиостанций выделены серии (блоки) префиксов, начинающихся с букв UR-UZ и EM-EO. При этом в префиксах постоянных (регулярных) позывных украинских любительских радиостанций используются только серии от UR до UZ (UR, US, UT, ....., UY, UZ), а в префиксах специальных позывных - EM, EN и EO. Кроме этого, серии UR–UZ используются в префиксах укороченных позывных сигналов любительских радиостанций.

Для постоянной работы в эфире индивидуальным любительским радиостанциям в данной стране присваиваются позывные, имеющие структуру «две буквы - цифра - три буквы» (с двумя последними буквами позывного от AA до VZ) или структуру «две буквы – цифра – две буквы» (с любой последней буквой в позывном). Например: US4LCW, UX5PS. При этом пятизначные позывные могут присваиваться только радиостанциям 1-й (высшей) категории. Радиостанции коллективного пользования имеют позывные структуры «две буквы – цифра – три буквы» с двумя последними буквами от WA до ZZ (т.е. вторая буква суффикса должна быть W, X, Y или Z). Например: UR5LWA, UT3BXN, UU9JYW, UR4MZA.

Цифра в позывных радиостанций Украины не несет никакой информационной нагрузки и служит исключительно для расширения емкости серий (блоков) позывных. В одной и той же области страны она может быть любой от нуля до девяти. Это связано с тем, что Украина, как и ряд других стран ближнего зарубежья, не имеет деления своей территории на условные радиолюбительские районы.

Таблица 4.5

**Условные обозначения областей и городов Украины**

Первая буква суффикса	Название территории (области)	Обозначение области
A	Сумская область	SU
B	Тернопольская область	TE
C	Черкасская область	CH
D	Закарпатская область	ZA
E	Днепропетровская область	DN
F	Одесская область	OD
G	Херсонская область	HE
H	Полтавская область	PO
I	Донецкая область	DO
J	АР Крым	KR
J	г. Севастополь	SL
K	Ровенская область	RI
L	Харьковская область	HA
M	Луганская область	LU
N	Винницкая область	VI
P	Волынская область	VO
Q	Запорожская область	ZP
R	Черниговская область	CR
S	Ивано-Франковская область	IF
T	Хмельницкая область	HM
U	Киевская область	KO
U	г. Киев	KV
V	Кировоградская область	KI
W	Львовская область	LV
X	Житомирская область	ZH
Y	Черновицкая область	CN
Z	Николаевская область	NI

Нахождение радиостанции в той или иной области страны определяется исключительно по первой букве суффикса позывного (см. табл. 4.5). Однако некоторые области (территории) можно идентифицировать и по префиксу. Так, в частности, только Автономной Республике Крым выделены префиксы серии UUØ–UU9, при этом префикс UU9 используют исключительно радиостанции г. Севастополя.

Радиостанции Киевской области используют, как правило, префиксы серии UR и US, а радиостанции г. Киева - UT, UX и UY. основополагающим все же в определении области является первая буква суффикса позывного, что закреплено в Регламенте любительской радиосвязи Украины <82>.

В случае временного (сроком до одного года) изменения места расположения любительской радиостанции в пределах территории Украины, радиолучитель к своему позывному через дробь (/) должен добавлять следующие буквы:

.../A - при осуществлении радиосвязей в стационарных условиях (например, UR5QB/A);

.../P – при осуществлении радиосвязей в полевых условиях (например, UR5QB/P).

Но здесь, как мы видим, по позывному невозможно точно определить область (регион) страны, из которой работает такая станция. Поэтому, при использовании дополнительных букв к позывному сигналу, оператор любительской радиостанции при проведении радиосвязей обязан сообщать корреспонденту свое местонахождение.



Рис.4.2. Радиолучительська карта України

Наряду с позывными сигналами постоянного (регулярного) использования, радиолучителям радиостанций 1-й категории в определенных случаях могут выдаваться (назначаться) специальные (СПС) и укороченные (УПС) позывные сигналы, о чем уже упоминалось выше. СПС используются в основном по случаю каких-либо юбилейных дат и мероприятий, а также при обеспечении проведения научных, спортивных и других экспедиций. Такие позывные имеют следующую структуру:

- префикс: две буквы (EM, EN или EO) и одна или несколько цифр;
- суффикс: одна, две, три или четыре буквы.

При этом использование в СПС двух и более цифр допускается в случае празднования значительных юбилейных дат. Четыре буквы в суффиксе СПС могут использоваться только в случае использования аббревиатуры названий (например, IARU, ARDF и т.д.).

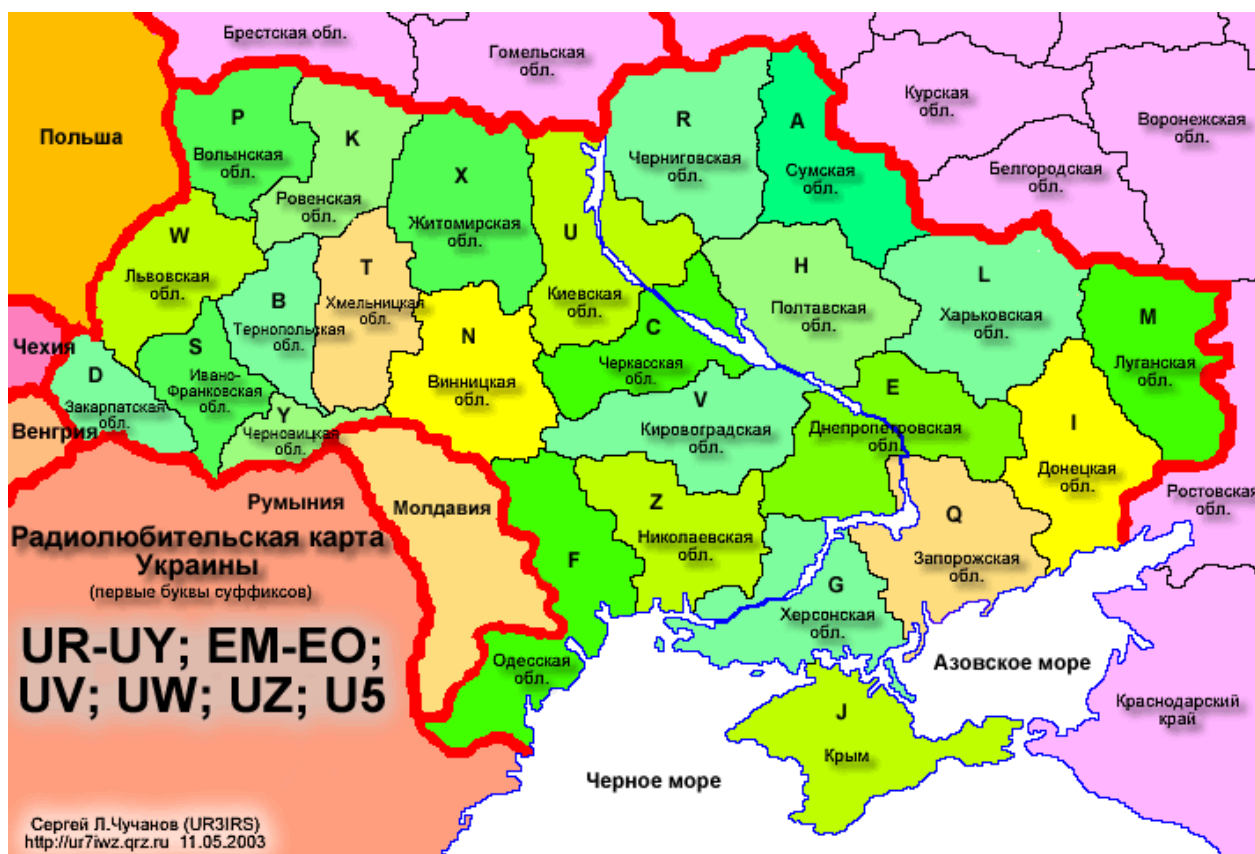
В некоторых случаях по специальному позывному сигналу можно определить местонахождение любительской радиостанции, использующей СПС. Так, коллективным любительским радиостанциям, действующим в составе украинских научных экспедиций в Антарктике присваиваются (назначаются) СПС из серии EM1A–EM1Z. Любительским радиостанциям индивидуального пользования, которые входят в состав украинских научных экспедиций в Антарктике, могут присваиваться (назначаться) СПС

из серий (блоков) EM1AA–EM1ZZ и EM1AAA–EM1ZZZ. При использовании радиолюбителем с территории Антарктиды личного позывного, к его позывному (перед ним) через дробь (/) добавляется префикс EM1 (например, EM1/UR5QB).

По некоторым позывным можно также определить принадлежной любительской радиостанции к той или иной организации. Например, специальный позывной сигнал EM5HQ принадлежит штаб-квартире Лиги радиолюбителей Украины (ЛРУ), который используется для ежегодного участия команды ЛРУ в IARU Championship, EM5U принадлежит коллективной любительской радиостанции Центрального радиоклуба общества содействия обороне Украины, а EM0U - коллективной любительской радиостанции УГЦР.

Другой упомянутой категорией позывных сигналов любительских радиостанций, являются укороченные позывные сигналы (УПС). Данные позывные сигналы имеют следующую структуру:

- префикс: две буквы (из серии UR–UZ) и одна цифра (любая от 0 до 9);
- суффикс: одна буква (соответствует букве - идентификатору области согласно табл.4.5).

УПС предназначены для использования их в крупных соревнованиях по радиосвязи на коротких и ультракоротких волнах. УПС, как и СПС, выдаются на срок не более одного года (за исключением научных экспедиций в Антарктиду использующих СПС для любительских радиостанций).

При работе в эфире с территории Украины иностранных радиолюбителей, к их личному позывному (перед ним) через дробь (/) добавляются буквы UT.

Позывные приемных любительских радиостанций (радиолюбителей-наблюдателей) состоят из префикса US, буквы, присвоенной данной области, и порядкового номера выданного позывного (например, US-A-14, US-L-218).

#### **4.1.3.2. ПОЗЫВНЫЕ РАДИОСТАНЦИЙ РЕСПУБЛИКИ БЕЛАРУСЬ**

Республике Беларусь для формирования позывных сигналов любительских радиостанций выделены серии (блоки) префиксов, начинающихся с букв EU, EV и EW. Порядок формирования и присвоения позывных сигналов в данной стране регламентируется Инструкцией о порядке формирования и присвоения позывных сигналов радиолюбителям Республики Беларусь <73>.

В соответствии с указанной Инструкцией позывные сигналы любительских радиостанций состоят из двух букв (EU, EV и EW), обозначающих государственную принадлежность (страну), одной цифры, обозначающей принадлежность к административно-территориальному делению страны или работу временным (специальным) позывным, и следующих за ней одной, двух, трех или четырех букв, являющихся идентификатором радиолюбителя или коллективной радиостанции.

Закрепление цифры префикса за конкретной областью страны дает возможность идентификации места расположения любительской радиостанции. Это закрепление выглядит следующим образом:

- 1 – г. Минск (префиксы EU1, EW1);
- 2 – Минская область (префиксы EU2, EW2);
- 3 – Брестская область (префиксы EU3, EW3);
- 4 – Гродненская область (префиксы EU4, EW4);
- 6 – Витебская область (префиксы EU6, EW6);
- 7 – Могилевская область (EU7, EW7);
- 8 – Гомельская область (EU8, EW8).

Цифры 5, 9 и 0 составляют резерв БелГИЭ и используются только по специальному разрешению для образования временных и специальных позывных сигналов.

В настоящее время в данной стране индивидуальным радиостанциям (за исключением некоторых категорий радиолюбителей) присваиваются пяти- и шестизначные позывные, которые формируются из следующих блоков:

EU1AA–EU8ZZ и EW1AA–EW8ZZ (за исключением префиксов EU5 и EW5, а также суффикса HQ) - для радиолюбителей имеющих квалификационный класс «А» и «В» (соответствует CEPT лицензии, сертификату HAREC);

EU1AAA–EU8ZZZ и EW1AAA–EW8ZZZ (за исключением префиксов EU5 и EW5) – для радиолюбителей имеющих квалификационный класс «С» (соответствует CEPT NOVICE лицензии, сертификату NOVICE);

EU1AØØR–EU8Z99R (за исключением EU5AØØR – EU5Z99R) – для любительских ретрансляторов;

EU1AØØB–EU8Z99B (за исключением EU5AØØB–EU5Z99B) – для любительских радиомаяков;

EU1ØS–EU89S – для любительских спутников.

Некоторым радиолюбителям, имеющим квалификационный класс «А», по ходатайству общественных радиолюбительских организаций могут присваиваться укороченные (четырёхзначные) позывные сигналы с одной буквой в суффиксе (любой от А до Z) из блоков EU1A–EU8Z и EW1A–EW8Z (за исключением префиксов EU5 и EW5) на срок до пяти лет. Рассмотрение заявления радиолюбителя (с

приложением ходатайства радиолобительской организации) о выдаче укороченного позывного сигнала осуществляется при выполнении им следующих условий:

- быть действительным членом радиолобительской организации;
- иметь общий радиолобительский стаж работы в эфире 20 и более лет;

- регулярно принимать участие в мероприятиях проводимых радиолобительскими организациями.

При этом обязательным требованием для выдачи ходатайства радиолобительской организацией являются выполнение радиолобителем не менее трех из нижеперечисленных условий:

- установление радиосвязей не менее чем с 315 странами и территориями мира, согласно требованиям диплома DXCC;
  - установление радиосвязей не менее чем с 2000 стран и территорий мира, согласно требований диплома DXCC Challenge;
  - установление радиосвязей не менее чем с 150 зонами мира (суммарно), согласно требований диплома 5 Band WAZ;
  - установление радиосвязей не менее чем с 30 зонами мира, согласно требований диплома WAZ 160.
- Все достижения должны быть подтверждены официальными публикациями ARRL в журнале CQ или соответствующими сертификатами;
- за последние 5 лет не менее одного раза занять:

1-3 место в Чемпионате Республики Беларусь по радиосвязи;

или 1-10 место в мире в любой категории в классе HP (высокая мощность) в соревнованиях CQ WW (Кубок мира), CQ WW WPX (Кубок мира), IARU (Чемпионат мира);

или 1-10 место в Европе, в категории HP (высокая мощность) в соревнованиях EU HF (Чемпионат Европы). Все достижения должны быть подтверждены сертификатами, выданными организаторами соревнований.

Коллективным радиостанциям, как правило, присваиваются пятизначные позывные сигналы. При этом первый символ суффикса должен быть буквой W, X или Z (например: EU1WA, EV4XM, EW8ZF).

При работе в особых условия к основному позывному сигналу через дробную черту должны добавляться дополнительные идентификаторы. В частности, такими обязательными дополнениями (идентификаторами) позывных сигналов являются:

... /P – при радиосвязях из полевых условий и при использовании носимых радиостанций;

... /M – при радиосвязях с подвижных средств (автомобиля, мотоцикла и т.д.);

... /AM – при радиосвязях с находящихся в полете летательных и воздухоплавательных средств;

... /MM – при радиосвязях с морских судов;

... /S – при радиосвязях с объекта космического базирования.

Например: EU1EKU/P, EW3BZZ/M, EW6EW/AM, EU8EU/AM и т.д.

При проведении радиосвязей в период временного нахождения на территории другой области страны, радиолобитель обязан к своему позывному сигналу добавлять через дробную черту цифру префикса, соответствующую распределению по областям, указанному выше. Например: EU8AA/3, EW8AA/2.

Как уже упоминалось выше, наряду с позывными сигналами постоянного использования, в Республике Беларусь предусматривается образование временных и специальных позывных сигналов опознавания. Образование позывных сигналов временного использования осуществляется из следующих блоков:

EV1ØISS – EV8ØISS – для радиолобительских экспедиций на объекты космического базирования;

EVØANA – EVØANZ – для радиолобителей работающих из Антарктиды;

EV9AA – EV9ZZ – для радиолобителей при проведении тренировок и соревнований по радиомногоборью.

При образовании позывных сигналов временного использования иностранным радиолобителям, желающим работать с территории Республики Беларусь, к их основному позывному через дробь добавляются буквы EW, которые предшествуют основному позывному сигналу (например: EW/UA7C).

Специальные позывные сигналы образуются на период проведения каких-либо значимых мероприятий, а также для участия в международных соревнованиях. Такие позывные присваиваются только белорусским радиолобителям и коллективным любительским радиостанциям, имеющим квалификационный класс "А". Специальные позывные сигналы формируются из следующих блоков и выдаются радиолобителям для следующих мероприятий:

EU5A–EU5Z, EV5A–EV5Z и EW5A–EW5Z - для участия в международных соревнованиях по радиосвязи на КВ и УКВ, а также для участия команд в «Полевых днях»;

EVØA–EV9Z и EVØØA–EV9999Z – для работы в эфире при проведении мероприятий, посвященных празднованию Дня Победы, по случаю юбилейных и памятных дат, а также при проведении радиолобительских экспедиций. Например: EV93ØM, где число после блока EV обозначает «930 лет», а буква M – «Минск».

### 4.1.3.3. ПОЗЫВНЫЕ РАДИОСТАНЦИЙ РЕСПУБЛИКИ КАЗАХСТАН

Республике Казахстан для формирования позывных сигналов любительских радиостанций выделены серии (блоки) префиксов, начинающихся с букв UN, UO, UP и UQ. При этом в префиксах постоянных (регулярных) позывных в настоящее время используется только серия UN, а для выдачи специальных позывных - серия UP. Префиксы серии UO будут выдаваться при исчерпании серии UN. Серия (блок) UQ пока зарезервирована и может использоваться только по специальному разрешению республиканской администрации связи.

Таблица 4.6

Условные обозначения областей и городов Казахстана

Первая буква суффикса	Название территории (области)	Первая буква суффикса	Название территории (области)
Z (B)	г. Астана	L	Костанайская область
G	г. Алматы	A	Мангистауская область
B (E)	Акмолинская область	F	Павлодарская область
Q	Алматинская область	C	Северо-Казахстанская область
I	Актюбинская область	N	Южно-Казахстанская область
O	Атырауская область	S	г. Байконур
J	Восточно-Казахстанская область	U	ретрансляторы
T	Жамбылская область	W	очные соревнования по радиосвязи
M	Западно-Казахстанская область	X	любительская аварийная служба связи
P	Карагандинская область	H	резерв
K	Кызылординская область	D, E, R, V, Y	резерв (при высвобождении)

Примечание к табл. 4.6. В скобках указаны обозначения, действовавшие до 2009 года.

Постоянные (регулярные) позывные сигналы любительских радиостанций в данной стране состоят из двух букв (UN), обозначающих государственную принадлежность (страну), цифры (в пределах от 0 до 9) и суффикса – от одной до трех букв, где первая буква – условное обозначение области страны (см. табл.4.6).

Структура позывного сигнала зависит от категории радиостанции. Так, одну букву в суффиксе имеют радиостанции категории «экстра» (например: UN2A, UN5G, UNØT), две буквы – радиостанции 1-й категории (например: UN9AA, UN8GA, UN7FJ, UN6JZ), три буквы – радиостанции 2-й и 3-й категории (например: UN9AAA, UN8GAA, UN7FJK, UN6JVZ). Позывные коллективных радиостанций имеют структуру «две буквы – цифра – три буквы». При этом второй буквой суффикса являются только буквы W, Y или Z (например, UN7AWA).

Как мы видим, цифра в позывных казахстанских радиостанций, так же как и в позывных украинских радиостанций, не несет никакой информационной нагрузки и служит исключительно для расширения емкости серий (блоков) позывных.

При работе казахстанской любительской радиостанции в особых условия к ее основному позывному сигналу через дробную черту должны добавляться дополнительные идентификаторы (цифра 7, а также буква или буквы). В частности, такими дополнениями (идентификаторами) позывных сигналов являются:

- ... /7 - при работе радиостанции из другой области;
  - ... /A - при работе радиостанции с альтернативного местонахождения в пределах области;
  - ... /P – при работе радиостанции из полевых условий и при использовании носимых радиостанций;
  - ... /M – при работе радиостанции, установленной в автомобиле;
  - ... /AM – при работе радиостанции с борта воздушного судна;
  - ... /MM – при работе радиостанции с борта морского или речного судна.
- Например: UN7AA/7, UN7AA/A, UN7AA/P, UN7AA/M, UN7AA/AM, UN7AA/MM.

При выдаче разрешений иностранным радиолюбителям для работы с территории Республики Казахстан, к их основному позывному (перед ним) через дробь добавляются буквы UN (например: UN/DL2AB).

Позывные приемных любительских радиостанций (радиолюбителей-наблюдателей) состоят из префикса UN, трехзначного порядкового номера регистрации и буквы соответствующей условному обозначению области (например: UN-ØØ1-G).



#### **4.1.3.4. ПОЗЫВНЫЕ РАДИОСТАНЦИЙ ДРУГИХ СТРАН БЛИЖНЕГО ЗАРУБЕЖЬЯ**

##### **Азербайджан:**

В Азербайджане позывные сигналы любительских радиостанций состоят из цифро-буквенного сочетания 4J или 4K, обозначающего государственную принадлежность (страну), одной цифры и суффикса – от одной до трех букв. При этом для повседневной работы радиостанциям присваиваются постоянные (регулярные) позывные с префиксами 4J2-4J9 и 4K2-4K9. Позывные сигналы специальных радиостанций имеют префиксы 4J1, 4JØ, 4K1 и 4KØ.

Позывные сигналы индивидуальных радиостанций всех категорий имеют одинаковую структуру с двумя буквами в суффиксе и образуются из блоков 4J2AA-4J9ZZ и 4K2AA-4K9ZZ. При этом допускается присвоение позывных сигналов с одной буквой в суффиксе владельцам радиостанций 1-й категории, которые имеют стаж работы в эфире 20 и более лет, высокую активность в качестве спортивных судей и тренеров. Коллективные радиостанции, как правило, имеют шестизначные позывные с суффиксами от AWA до ZZZ (например: 4K6AWZ).

Область (регион) страны определяется по префиксу позывного. Так, префиксы 4J2 и 4K2 выделены Нахичевани, а префиксы 4J4-4J9 и 4K4-4K9 – городу Баку. На всей остальной территории Азербайджана (т.е. исключая г. Баку и Нахичевань) используются префиксы 4J3 и 4K3.

Иностранцами радилюбителям, по их желанию, для работы с территории Азербайджана могут выдаваться азербайджанские позывные с префиксами, выделенными для специальных станций.

##### **Армения:**

В Армении позывные сигналы любительских радиостанций состоят из двух букв (ЕК), обозначающих государственную принадлежность (страну), одной цифры и следующих за ней двух или трех букв. При этом индивидуальным радиостанциям граждан Армении присваиваются позывные с префиксами ЕК, содержащими цифры 1-2 и 4-7 (ЕК1, ЕК2, ЕК4, ЕК5 и т.д.). Позывные с префиксом ЕК8 присваиваются исключительно коллективным радиостанциям. При желании иностранных радиолюбителей армянской национальности работать с территории Армении позывным этой страны, им выдаются позывные с префиксом ЕК9. Префикс ЕКØ используется в позывных, выдаваемых специальным радиостанциям и экспедициям. Цифра 3 пока в префиксах позывных не используется и находится в резерве.

Структура позывного сигнала зависит от категории радиостанции. Так, индивидуальные радиостанции 1-й и 2-й категории имеют две буквы в суффиксе, а 3-й и 4-й – три буквы. Радиостанции 3-й и 4-й категории идентифицируются между собой по первой букве суффикса. В частности, суффиксы позывных радиостанций 3-й категории начинаются с буквы «О» (первая буква суффикса), а радиостанций 4-й категории – с буквы «R».

##### **Грузия:**

В Грузии позывные сигналы любительских радиостанций состоят из цифро-буквенного сочетания (4L), обозначающего государственную принадлежность (страну), одной цифры (любой от 0 до 9) и следующих за ней одной или двух букв. При этом одну букву в суффиксе позывного имеют только радиостанции категории “экстра”. Индивидуальные и коллективные радиостанции различий между собой не имеют.

До конца 2008 года область (регион) в данной стране определялись по первой букве суффикса позывного (буква-идентификатор). Так, радиостанциям Аджарии присваивались позывные, имеющие в суффиксе первую букву Q или S, а радиостанциям Абхазии – позывные, суффиксы которых начинались с букв V или X. На всей остальной территории Грузии могли использоваться позывные с любой первой буквой суффикса, за исключением букв Q, S, V и X.

В 2008 году Абхазия вышла из состава Грузии и объявила о своей независимости. В связи с данным событием абхазские радиолюбители перестали использовать позывные сигналы, ранее выданные им уполномоченным государственным органом Грузии в области связи. Начиная с 2009 года, в связи с достигнутыми соглашениями, радиолюбители Абхазии стали использовать позывные сигналы с префиксом UF6, который выделен России. При этом первой буквой суффикса позывных, используемых в Абхазии, является буква V (UF6V). Передача Абхазии именно этого префикса неслучайна. Ранее префикс UF6 принадлежал Грузинской ССР, в период ее вхождения в состав СССР, и использовался на всей территории Грузии, включая Абхазию.

##### **Молдова:**

В Молдове позывные сигналы любительских радиостанций состоят из двух букв (ER), обозначающих государственную принадлежность (страну), одной цифры (любой от 0 до 9) и следующих за ней одной, двух или трех букв. При этом для повседневной работы радиостанциям присваиваются

постоянные (регулярные) позывные с префиксами ER1-ER5 (в соответствии с радиолюбительскими районами, на которые условно разделена страна). Позывные специальных станций имеют префиксы ER6-ER9.

Структура позывного сигнала зависит от категории радиостанции. Так, одну букву в суффиксе имеют индивидуальные радиостанции категории «экстра» (позывные ER1A-ER5Z), две буквы – радиостанции 1-й и 2-й категории (позывные ER1AA-ER5ZZ), три буквы – радиостанции 3-й и 4-й категории (позывные ER1AAA-ER5ZZZ, за исключением позывных с суффиксами KAA-KZZ). Коллективные радиостанции имеют только шестизначные позывные, где первая буква суффикса «К» (позывные ER1KAA-ER1KZZ, ER2KAA-ER2KZZ и т.д.).

Таблица 4.7

Условные обозначения радиолюбительских районов Молдовы

Префикс, р/район	Район, город	Буквенное обозначение	Префикс, р/район	Район, город	Буквенное обозначение	
ER1	м. Кишинёв	C	ER3	Рыбницкий	RB	
	Каларашский	CL		Сынжерейский	SG	
	Криулянский	CR		Теленештский	TL	
	Дубоссарский	DB		Унгенский	UN	
	ER2	Хынчештский	HN	ER4	Бричанский	BR
		Яловенский	IL		Каменский	CA
		Ниспоренский	NS		Дондюшанский	DN
		Оргеевский	OR		Дрокиевский	DR
Страшенский		ST	Единецкий		ED	
Новоаненский		AN	Окницкий		OC	
Каушанский		CS	Рышкаский		RS	
Кайнарский		CN	Шолданештский		SD	
ER3	Григориопольский	GR	ER5	Сорокский	SR	
	Слободзейский	SL		Бессарабский	BS	
	Штефанводский	SV		Кагульский	CH	
	Бендерский	TG		Кантемирский	CT	
	Бельцкий	BL		Чадыр-Лунгский	CG	
	Фалештский	FL		Чимишлийский	CM	
	Флорештский	FR		Земля Гагаузов	GE	
	Глодянский	GL		Леовский	LV	
Резинский	RZ	Тараклийский	TR			

При работе молдавской любительской радиостанции из другого района своей страны к ее позывному через дробную черту добавляется номер района, из которого она временно работает (например, ER1AA/5).

Позывные сигналы с цифрой 0 в префиксе присваиваются исключительно радиостанциям иностранных радиолюбителей, которые для работы в эфире с территории Молдовы желают использовать молдавский позывной (например, ER0ND).

Как уже упоминалось, Молдова имеет деление своей территории на радиолюбительские районы. Условные радиолюбительские районы включают в себя территории, указанные в таблице 4.7.

#### Кыргызстан:

В Кыргызстане позывные сигналы любительских радиостанций состоят из двух букв (EX), обозначающих государственную принадлежность (страну), одной цифры (любой от 0 до 9) и следующих за ней одной, двух или трех букв, где первая буква – условное обозначение области страны (за исключением радиостанций категории «экстра-класс»).

Структура позывного сигнала зависит от категории радиостанции. Так, одну букву в суффиксе имеют индивидуальные радиостанции категории «экстра-класс» (например: EX2A, EX8G, EX0Z), две буквы – радиостанции 1-й категории (например: EX6MA, EX7QT, EX8VZ), три буквы – радиостанции 2-й и 3-й категории (например: EX8PAY).

Цифра в позывных киргизских радиостанций не несет никакой информационной нагрузки и служит исключительно для расширения емкости позывных. В настоящее время в префиксах позывных радиостанций этой страны используются в основном цифры 2, 6, 7, 8, 9 и 0. При этом индивидуальным радиостанциям категории «экстра-класс» присваиваются, как правило, позывные сигналы с цифрами 2, 8, и 0 в префиксе (EX2, EX8, EX0), радиостанциям 1-й категории – с цифрами 6, 7 и 8 (EX6, EX7, EX8), а радиостанциям 2-й и 3-й категории – только с цифрой 8 (EX8). Коллективным

радиостанциям присваиваются позывные с цифрой 9 в префиксе (EX9). Но, несмотря на этот характерный признак, радиостанции коллективного пользования определяются все же по суффиксу позывного, а точнее по двум последним буквам, которые должны быть от WA до ZZ, т.е. вторая буква суффикса должна быть W, X, Y или Z (позывные EX9AWA-EX9ZZZ).

Как уже было упомянуто выше, область (регион) страны определяется по первой букве суффикса позывного (буква-идентификатор). В Кыргызстане областям присвоены следующие буквы-идентификаторы:

A, B, C, D, F, G – город Бишкек;  
H, I, J, K, L, M - Чуйская область;  
N – Ошская область;  
O - город Ош;  
P – Нарынская область;  
Q – Иссык-Кульская область;  
T – Таласская область;  
V – Джалал-Абадская область.

Радиостанции категории “экстра-класс” могут иметь в суффиксе любую букву от A до Z независимо от того, в какой области страны они находятся.

#### **Таджикистан:**

В Таджикистане позывные сигналы любительских радиостанций состоят из двух букв (EY), обозначающих государственную принадлежность (страну), одной цифры и следующих за ней двух или трех букв. При этом для повседневной работы радиостанциям присваиваются постоянные (регулярные) позывные с префиксами EY4-EY9. Позывные специальных станций имеют префикс EY1. Префиксы с цифрами 2, 3 и 0 пока находятся в резерве.

В данной стране индивидуальным и коллективным радиостанциям присваиваются, как правило, пятизначные позывные. При этом, индивидуальные радиостанции имеют в суффиксе позывного только буквы от AA до YZ (позывные EY4AA-EY4YZ, EY5AA-EY5YZ и т.д.), а коллективные – от ZA до ZZ (позывные EY4ZA-EY4ZZ, EY5ZA-EY5ZZ и т.д.). Но, надо иметь в виду, что коллективным радиостанциям могут присваиваться и шестизначные позывные с суффиксами ZAA-ZZZ (позывные EY4ZAA-EY4ZZZ, EY5ZAA-EY5ZZZ и т.д.).

Область (район) страны определяется исключительно по префиксу позывного, т.к. за каждой территорией закреплен префикс, имеющий определенную цифру. Это закрепление префиксов выглядит следующим образом:

EY4 – Горный Бадахшан;  
EY5 – Хатлонская область (Кулябинский район);  
EY6 – Хатлонская область (район Курган-Тюбе);  
EY7 – Согдийская область;  
EY8 – город Душанбе;  
EY9 – районы республиканского подчинения.

#### **Туркменистан:**

В Туркменистане позывные сигналы любительских радиостанций состоят из двух букв (EZ), обозначающих государственную принадлежность (страну), одной цифры и следующих за ней одной или двух букв. При этом радиостанциям присваиваются позывные только с префиксами EZ3-EZ8. Префиксы с цифрами 1, 2, 9 и 0 пока находятся в резерве.

Всем индивидуальным радиостанциям присваиваются исключительно пятизначные позывные с двумя любыми буквами суффикса (позывные EZ3AA-EZ8ZZ). Коллективным же радиостанциям присваиваются только четырехзначные позывные с одной буквой в суффиксе от A до V (позывные EZ3A-EZ3V, EZ4A-EZ4V и т.д.). Специальные радиостанции используют позывные такой же структуры, как и коллективные. При этом буква суффикса позывного специальной станции может быть только W, X, Y или Z (например, EZ5Y).

Область (регион) страны, также как и в Таджикистане, определяется по префиксу позывного, который закреплен за соответствующей территорией. Это закрепление префиксов выглядит следующим образом:

EZ3 – Ахальский Велоят;  
EZ4 – Балканский Велоят;  
EZ5 – Марыйский Велоят;  
EZ6 – Дашховузский Велоят;  
EZ7 – Лебабский Велоят;  
EZ8 – город Ашгабат.

**Узбекистан:**

Узбекистану для формирования позывных сигналов любительских радиостанций выделены серии (блоки) префиксов, начинающихся с букв UJ, UK, UL и UM. При этом в префиксах постоянных (регулярных) позывных используется только серия UK. Для выдачи специальных позывных при работе юбилейных радиостанций используются префиксы серии UM. Серии префиксов UJ и UL пока зарезервированы и радиолюбителями не используются.

В данной стране постоянные (регулярные) позывные сигналы любительских радиостанций (как индивидуальных, так и коллективных) по своей структуре ни чем не отличаются от позывных сигналов любительских радиостанций Украины. То есть они так же имеют структуру: «две буквы (UK) – цифра – две буквы» (для радиостанций 1-й категории) или структуру «две буквы (UK) – цифра – три буквы» (для радиостанций 4-й, 3-й и 2-й категории, а так же 1-й категории, если радиолюбитель не желает менять свой позывной на пятизначный). Радиостанции коллективного пользования имеют позывные структуры «две буквы (UK) – цифра (8) – три буквы» с двумя последними буквами от WA до ZZ (например, UK8IWW).

Таблица 4.8

**Условные обозначения областей и городов Узбекистана**

Первая буква суффикса	Наименование территории	Первая буква суффикса	Наименование территории
A	г. Ташкент	O	Наманганская область
B	Ташкентская область	Q	Навоийская область
C	Кашкадарьинская область	T	Сурхандарьинская область
D	Сырдарьинская область	V	Джизакская область
F	Андижанская область	U	Хорезмская область
I	Самаркандская область	Z	Каракалпакстан
L	Бухарская область		

Цифра в позывных узбекских радиостанций, так же как в позывных украинских и казахстанских радиостанций, не несет никакой информационной нагрузки и служит исключительно для расширения емкости серий (блоков) позывных. Например, в г. Ташкенте кроме цифры 8, задействованы цифры 7 и 9, в Ташкентской области – цифры 8 и 9. В других областях страны для повседневной работы пока используется только префикс UK8. Кроме этого, этот префикс применяется в позывных всех коллективных (клубных) радиостанций, независимо от области, в которой они находятся.

Область (регион) страны, также как в Украине и Казахстане, определяется по первой букве суффикса позывного сигнала (буква-идентификатор). Список букв-идентификаторов и соответствующих им областей приведен в таблице 4.8.

К сожалению, в данном справочном пособии не приведены сведения по позывным сигналам таких стран ближнего зарубежья, как Латвия (YL), Литва (LY) и Эстония (ES), что связано с отсутствием у автора необходимой информации. Думается, что для радиолюбителей достаточным будет являться сам факт определения принадлежности работающих радиостанций к данным странам ввиду их малого представительства в эфире.

\* \* \*

---

---

## ГЛАВА V ДОКУМЕНТАЦИЯ И КАРТОЧКИ-КВИТАНЦИИ

### 5.1. ДОКУМЕНТАЦИЯ ЛЮБИТЕЛЬСКОЙ РАДИОСТАНЦИИ

На каждой любительской радиостанции должны находиться:

- разрешение (лицензия) на эксплуатацию любительской радиостанции;
- Регламент любительской радиосвязи или иной документ, регламентирующий любительскую радиосвязь в стране (Инструкция, Правила и т.п.);
- аппаратный журнал.

#### 5.1.1. АППАРАТНЫЙ ЖУРНАЛ

Аппаратный журнал (LOG BOOK) – второй по значению документ на любительской радиостанции (после разрешения на ее эксплуатацию). В нем регистрируются все ее выходы в эфир: передача общего вызова, проведение радиосвязи, настройка передатчика (передающего тракта трансивера) с подключенной антенной. Для каждого выхода в эфир в аппаратный журнал должен быть занесен определенный минимум данных. В него входят: дата проведения радиосвязи, время начала радиосвязи, а для длительных радиосвязей (длящихся более 10 минут) еще и время ее окончания, диапазон или рабочая частота, позывной корреспондента, указание о передаче общего вызова или настройке аппаратуры с подключенной антенной, вид работы (телефон, телеграф и т.д.), оценка сигнала (принятая и переданная). Можно также записать краткое содержание принятого текста: местонахождение корреспондента, его имя, данные об аппаратуре и т.п.

Время в аппаратном журнале следует указывать всемирное (UTC).

Дата радиосвязи указывается в соответствии с всемирным временем.

Храниться аппаратный журнал должен не менее трех лет с момента внесения в него последней проведенной радиосвязи.

Форма страниц аппаратного журнала коротковолновика (бумажный вариант) и порядок его заполнения приведены на рисунке 5.1.

№ п/п	Дата, время UTC	Диапазон BAND, MHz	Позывной CALL	Вид илучения, MODE	Оценка сигнала RS(T)	Принятая информация, RPRT	QSL
	27.06.98 г.						
5	13 : 32	14	UN9GC	SSB	58	57, Сергей	+
6	15 : 11	3,5	JA7EDZ	CW	599	599, Tada	+ +

**Рис.5.1. Образец страниц аппаратного журнала**

Подобную форму имеет и аппаратный журнал радиолюбителя-наблюдателя. В нем лишь необходимо ввести дополнительную графу, в которой указывается позывной сигнал корреспондента наблюдаемой радиостанции (или указывается CQ, если она передавала общий вызов).

Если у вас под рукой есть хоть какой-нибудь компьютер, то лучше всего вести журнал именно в нем. Для этого существует множество компьютерных программ, в том числе и бесплатных. Какую-либо конкретную из них рекомендовать трудно, так как все они отвечают и минимальным требованиям правил, и типичным надобностям радиолюбителя. Лучше всего попробовать несколько разных программ и выбрать ту, которая покажется более удобной. Такие LOG-программы можно найти в сети Интернет на Сервере радиолюбителей России "QRZ.RU" (<http://www.qrz.ru>) в разделе «Файловый архив».

Огромное преимущество компьютерного журнала перед бумажным - легкость поиска нужной связи и возможность оперативной проверки, работали ли вы с данной станцией раньше или нет. Это важно и в соревнованиях, и в DX-ing'e. Очень удобно и то, что можно легко делать всевозможные подборки и выписки из журнала, вести разную статистику и учет достижений. Кроме того, если вы будете заносить в компьютер свои записи по ходу работы в эфире, то не нужно будет при каждой связи смотреть на часы, чтобы зафиксировать время - это будет происходить автоматически. Не забудьте только сделать соответствующие установки, чтобы фиксировалось не местное, а всемирное время (UTC), а также регулярно проверять, правильно ли идут внутренние часы компьютера.

Жесткие диски компьютеров иногда ломаются, поэтому следует не забывать регулярно делать резервные копии журнала на CD дисках или флэш-картах.

Для правильного выбора подходящей программы из существующего их многообразия, можно первоначально ориентироваться на такие как MixW2, CQLog и AALog. Учитывая высокую популярность указанных программ, дадим им краткую характеристику. Начнем с очень интересной программы MixW2 (рис.5.2), авторами которой являются украинские радиолюбители-программисты Николай Федосеев (UT2UZ) и Денис Нечитайлов (UU9JDR). Данная программа по своей природе является уникальной и сочетает в себе аппаратный журнал, программу для повседневной работы в эфире, а также контекст-программу для участия в различных соревнованиях.



Рис.5.2. Внешний вид основного окна программы «MixW2»

Говоря о возможностях программы MixW, следует сказать, что она поддерживает работу в режимах SSB, AM, FM, CW, BPSK, QPSK, FSK, RTTY, Packet (HF/VHF), Pactor (только прием), AMTOR (FEC), MFSK, Hellschreiber, Throb, FAX (только прием), SSTV, MT63 и OLIVIA с использованием звуковой карты ПК; управляет основными функциями трансиверов многих моделей и типов (с использованием CAT-системы); управляет поворотными устройствами и переключателями антенн; имеет набор более 140 макрокоманд, которые доступно набираются и легко используются; работает совместно с другими радиолюбительскими программами; передает данные во внешние азимутальные карты (DXAtlas); распечатывает QSL-карточки с использованием текстового редактора Word; принимает одновременно несколько станций, в том числе с разными видами модуляции; импортирует и экспортирует данные журнала связей в другие форматы и программы; работает с данными различных типов колбуков.

В данной программе можно также добавлять или редактировать базу данных по префиксам и территориям; корректировать амплитуду выходного сигнала для отдельного вида связи; изменять алгоритм приема телеграфного сигнала и использовать фильтры; изменять размеры экрана интерфейса и его отдельных окон и размещать в удобном месте экрана монитора; настраивать форму журнала связей на работу в соревнованиях и вести мгновенную статистику в ходе соревнований, используя фильтры; в автоматическом режиме делать общий вызов, сканирование сигналов в пределах полосы пропускания; осуществлять поиск в журнале связей по заданным критериям, в том числе по начальным буквам позывного; вести различного рода статистику и учет QSL-информации; производить выборку записей и осуществлять действия по их конвертированию в другие форматы. И это еще не все возможности данной многорежимной программы!

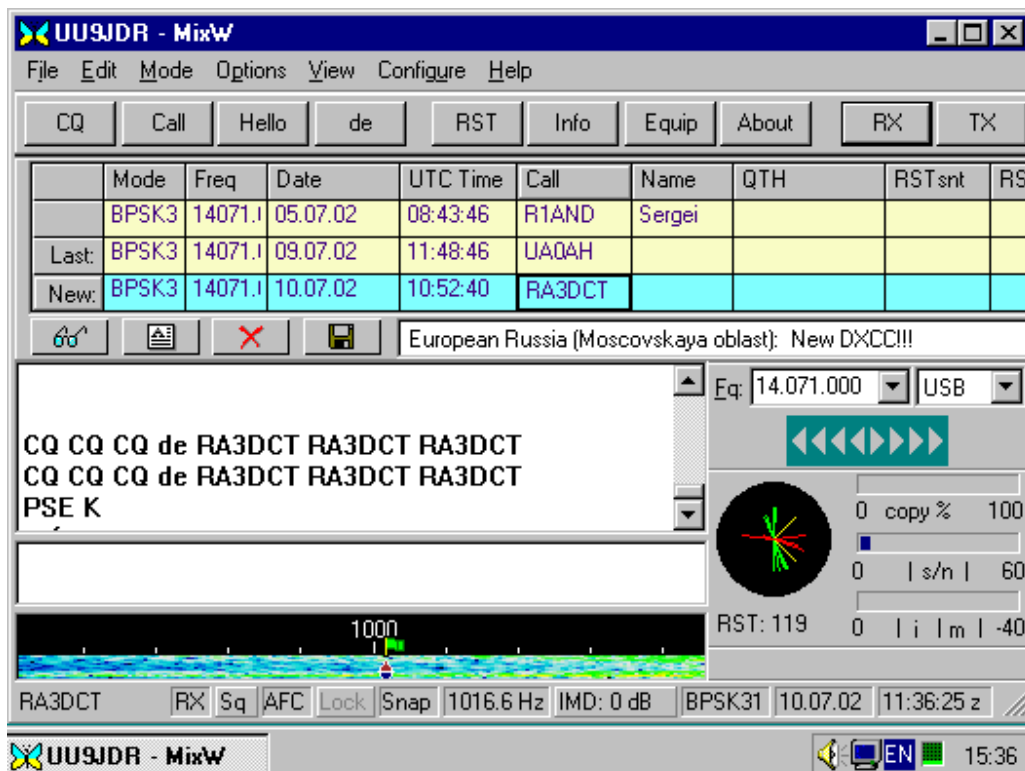

Более подробную информацию о данной программе, ее настройке и использования для работы в эфире можно получить посетив официальный авторский веб-сайт по программе MixW (<http://mixw.net/>) или русскоязычный веб-сайт Виктора Ткаченко, UT1UA (<http://www.ut1ua.narod.ru/>).

Очень популярной среди радиолюбителей постсоветского пространства является также программа «**CQLog**» (рис.5.3), автором которой является Олег Силкин (RA3DCT). Данная программа представляет собой электронный аппаратный журнал радиолюбителя, который помогает вести учет радиосвязей, рассылать QSL почту, вести статистику по многим радиолюбительским дипломам. При вводе позывного радиолюбитель быстро узнает инициалы корреспондента из баз данных QRZ, RAC и RIC, получает сообщение о повторности радиосвязи, если ранее радиосвязь с данной радиостанцией уже проводилась. Одновременно в соответствующем окне программы отображаются территория мира, зоны WAZ и ITU, направление антенны. CQLog имеет внутреннюю базу QSL менеджеров и DX календарь. Возможен двусторонний обмен данными с такими программами как MixW2 и DigiPan; прием данных из CwGet и TrueTTY; интеграция с DXAtlas и экспорт данных на eQSL.cc в реальном времени. CQLog имеет режим контестов; печатает QSL карточки, наклейки на них и конверты; поддерживает CAT системы для трансиверов YAESU, ICOM, KENWOOD и Ten-Tec. Более подробную информацию о данной программе можно посмотреть в сети Интернет по адресу: <http://www.cqlog.com/ru/>.

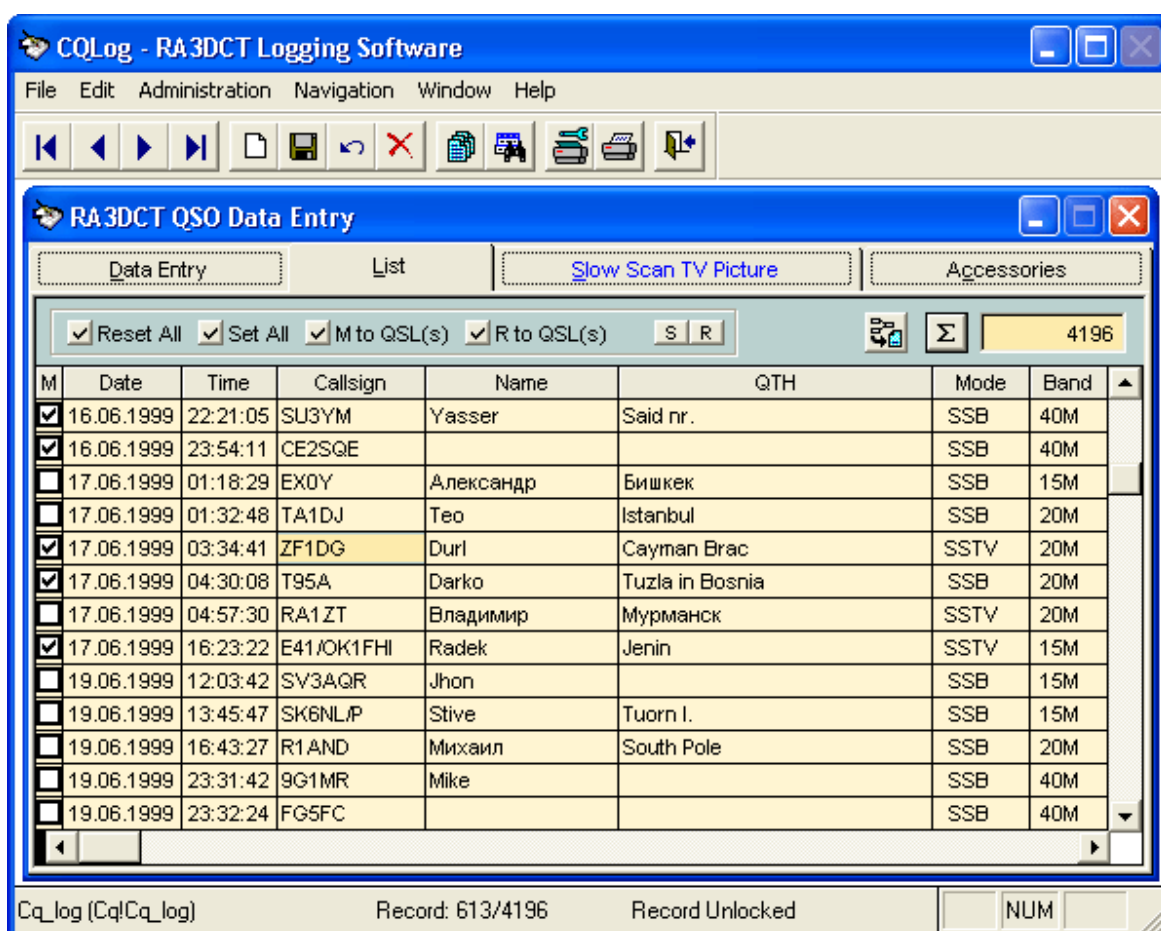

**Рис.5.3. Вид окна учета проведенных радиосвязей программы «CQLog»**

Еще одной, не менее популярной программой для ведения электронного аппаратного журнала, как уже указывалось, является программа Александра Анипкина (RZ4AG) «**AALog**» (рис.5.4). Данная программа позволяет вести и хранить несколько аппаратных журналов как одной, так и разных радиостанций (т.е., на разные позывные). Имеется возможность ввода данных о QSO как во время работы в эфире, так и позднее, а также их редактирования; поиска предыдущих QSO с конкретным корреспондентом; сортировки связей внутри определенного журнала по времени, позывному, диапазон и виду излучения; экспорта аппаратного журнала в текстовый файл и в формат ADIF; импорта из форматов ADIF и Cabrillo; переноса данных из одного журнала в другой; печати аппаратного журнала,

наклеек на QSL-карточки и конверты; сбора файла с данными о связях из нескольких журналов; ведения статистики по выполнению условий дипломов DXCC, WAZ, P-75-P, WAS, WAJA, JCC, WAIP, RUSSIA, WPX, DPF, DDFM и других, а также добавления дипломов пользователем; поддержки цифровых видов связи с использованием программы TrueTTY (для RTTY и PSK31), а также телеграфа с помощью программы CWType; использования внешних радиолюбительских баз данных Buckmaster HamCall CD-ROM, QRZ CD-ROM, RAC CD-ROM (Flying horse) и RIC (базы данных о радиолюбителях из стран бывшего СССР), а также данных GoList, QSL Routes, WinQSL; взаимодействия с программами Omni-Rig, DX Atlas и Band Master; импорта данных из журналов программы для соревнований AATest. Программа AALog совместима с LoTW (Всемирный аппаратный журнал) и eQSL.cc (см. раздел 5.2 настоящей главы). Кроме этого, имеется возможность управления трансиверами импортного производства с помощью дополнительной программы HamPort. Более подробную информацию о программе AALog можно посмотреть в сети Интернет на веб-сайте DXsoft (<http://www.dxsoft.com>).

Date	Time	Callsign	Mode	Band	RST ser	RST rcv	Name	QSL s	QSL r	Terr. pref	State	Subdivision
11.10.2003	13:00	RW9WY/P	SSB	40m	59	59	Oleg			UA9W	BA	BA-45
11.10.2003	13:02	RW4PP/P	SSB	40m	59	59	Alexander			UA4P	TA	TA-50
11.10.2003	13:05	UA9OS	SSB	20m	59	59	VICTOR			UA9O	NS	NS-03
11.10.2003	13:15	UA6LP/P	SSB	40m	59	59	OLEG			UA6L	RO	RO-49
11.10.2003	13:23	RA6HD	SSB	40m	59	59	Vladimir			UA6H	ST	ST-17
11.10.2003	13:46	RA9FR/M	SSB	20m	59	59	ANDREY			UA9F	PM	PM-15
11.10.2003	14:06	VK2IA	CW	20m	599	599	BERND			VK2		
11.10.2003	14:27	BQ9P	CW	40m	599	599				BV9P		
11.10.2003	14:31	UA9JGX	SSB	20m	59	59	Alexander			UA9J	HM	HM-10
11.10.2003	18:11	HE2CC	CW	20m	599	599				HB9	TG	
11.10.2003	18:47	RA1QQ	CW	80m	599	599	NICK			UA1Q	VO	VO-04
11.10.2003	18:52	VK7GN	CW	40m	599	599	034/015			VK7		
11.10.2003	18:55	VK7GK	CW	40m	599	579	267/013			VK7		
11.10.2003	19:29	HS8AC/P	CW	80m	599	599				HS8		
11.10.2003	19:45	KH0T	CW	40m	599	599	SHINICHI			KH0		
12.10.2003	06:42	RZ9WM/P	SSB	20m	59	59	RIMMA			UA9W	BA	BA-28
12.10.2003	16:58	R3ARS/3	CW	40m	599	599	Sergej				KG	KG-27
12.10.2003	17:12	RK9AEI	SSB	40m	59	59	Сергей			UA9A	CB	CB-07
12.10.2003	17:21	UU4JKN	SSB	40m	59	57	Сергей			UU1		

Territory: Russia (As) (Western Siberia, Bashkortostan)  
 Name: Oleg  
 QTH:  
 QSL via:

Notes:  
 <EMPTY>

QSOs in log  
 6324  
 Filter is off

**Рис.5.4. Вид окна учета проведенных радиосвязей программы "AALog"**

В заключение данного раздела хочется упомянуть еще об одной программе аппаратного журнала, автором которой является Александр Гусаров (RU3DKV). Программа RU3DKV «Журнал оператора» настолько проста, что начинающие коротковолновики смогут разобраться в ней без какого-либо описания. Данная программа не требует инсталляции и устанавливается в результате запуска файла jurnal.exe, который можно скачать в сети Интернет с домашней страницы автора программы ([www.ua4lou.narod.ru](http://www.ua4lou.narod.ru)) в разделе «Архив».

## 5.2. КАРТОЧКИ-КВИТАНЦИИ

Понятие «карточка-квитанция» (QSL) появилось в 1925 году, когда решался вопрос об учреждении первого радилюбительского диплома мира. Тогда родился основной принцип получения любого диплома – подтверждение всех радиосвязей карточками-квитанциями.

Карточка-квитанция может быть выполнена типографским способом по индивидуальному заказу, на стандартном бланке какого-либо радиоклуба или на художественной карточке. В последние годы некоторые коротковолновики стали изготавливать их самостоятельно с помощью компьютерной техники. Предпочтительным все же остается типографский способ изготовления QSL.

QSL-карточки бывают одно- и двусторонними. Согласно рекомендаций Международного радилюбительского союза их размер должен быть 9 x 14 см. Максимально допустимый размер – 10,5 x 14,8 см. Для наглядности на рис.5.5 и 5.6 приведены примеры простых черно-белых односторонних QSL, а на рис.5.7-5.8 и вкладках – цветных одно- и двусторонних QSL с художественным оформлением.

<b>ZONE 19 RUSSIA OBL. HK</b>					
<b>QTH: SOLNECHNY</b>					
<b>RAØCDU</b>					
<i>op. Malvina</i>					
<b>CFM OUR QSO</b>					
<b>TO RADIO</b>	<b>DATE</b>	<b>UTC</b>	<b>MHz</b>	<b>RS(T)</b>	<b>2-WAY</b>
JA1TX	1.X.99	2:41	21	599	CW
<b>PSE-QSL-TNX via P.O. Box 20, Solnechny, 682711, Russia</b>					
<b>73/88! <a href="#">Malvina</a></b>					

**Рис.5.5. Односторонняя карточка-квитанция радилюбителя-коротковолновика**

При составлении текста QSL-карточки должны использоваться выражения из радилюбительского кода (таблица 10.6) и Q-кода (таблица 10.5). Название своего населенного пункта должно быть указано в английской транскрипции. Помимо основной информации о проведенной радиосвязи на бланке QSL-карточки необходимо указать условное обозначение области (используя сокращение «OBL», например, «OBL. HK»), условный номер зоны по списку диплома WAZ (ZONE WAZ...), QTH, название страны, имя, а также фразу «CFM OUR QSO», которая означает – «подтверждаю наше QSO».

Радилюбители-наблюдатели при заполнении карточек-квитанций вместо фразы «CFM OUR QSO» должны писать «HRD UR QSO», а также указать с кем работала наблюдаемая станция (WKD WID...).

<b>ZONE 19 RUSSIA OBL. HK</b>					
<b>KHABAROVSK REG.</b>					
<b>RAØ-HK-895</b>					
<i>op. Eugenia</i>					
<b>HRD UR QSO</b>			<b>WKD WID: <a href="#">RAØCDU</a></b>		
<b>TO RADIO</b>	<b>DATE</b>	<b>UTC</b>	<b>MHz</b>	<b>RS(T)</b>	<b>2-WAY</b>
JA1TX	1.X.99	2:41	21	599	CW
<b>PSE QSL via P.O. Box 20, Solnechny, 682711, Russia or bureau.</b>					
<b>Dr OM, GL &amp; 73! <a href="#">Eugenia</a></b>					

**Рис.5.6. Односторонняя карточка-квитанция радилюбителя-наблюдателя**





Рис.5.7. Двухсторонняя карточка-квитанция радиолобителя-коротковолновика (лицевая сторона)

WAZ-19 ASIATIC RUSSIA ITU-34  
 WW-Loc: PO80EK RDA: HK -25

**RA0CL**  
 ex: UA0CJQ

A member of:  
 RCC#159  
 EPC#6286  
 KDR#267  
 AFARU#947  
 AGB#166  
 MsstvS#106

Rig: FT-2000 & IC-7000  
 Power amplifier: IC-PW1  
 Ant: Inv. V on 80-40m  
 DELTA LOOP on 80m  
 CP-6 on 80-10m  
 E-mail: ra0cl@mail.ru

CFM OUR QSO via: **Украина**

TO RADIO: **UX1LN**

DATE	UTC	MHz	2-WAY	RS-T
06 JAN. 2010	07 : 14	14	SSB	57

PSE QSL TNX **73! ALEX**



















Remark's: **DR YURI, TNX FER NICE QSO.  
 GL & 73! ALEX (RA0CL)**

270035

✉ Alexander N. Zamoroka, P. O. Box 20, Solnechny-1, Khabarovsk reg., 682711, RUSSIA

Рис.5.8. Двухсторонняя карточка-квитанция радиолобителя-коротковолновика (оборотная сторона)

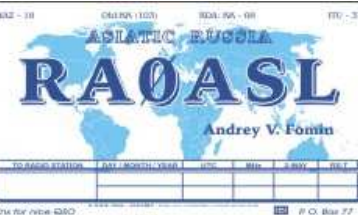

 <p>RUSSIAN AMATEUR RADIO STATION</p> <p><b>UA9LAY</b></p> <p>WAZ - 17 ITU - 30 OBL - 18</p> <p>Yuri Bastykin</p>	<p>RUSSIAN AMATEUR RADIO STATION</p>  <p>WAZ - 36 ITU - 29 RDA - 88-06 WW-Loe: LO16kg</p> <p><b>RW3TJ</b></p> <p>Oleg Arkhipov</p>	<p>EUROPEAN RUSSIA ITU - 30</p>  <p><b>RW4PU</b></p> <p>ex: RA4PJT Gennady P. Pigrerya</p> <p>WW Loc: LO04rt OBL - TA (094)</p>																						
<p>ASIATIC RUSSIA WEST SIBERIA ITU - 31</p>  <p><b>RK9UM</b></p> <p>WAZ - 18 ITU - 31 RDA - 88-06 WW-Loe: LO16kg</p> <p>Vladimir Korovkin</p> <p>Valery Taropchenkov</p>	<p>ASIATIC RUSSIA WEST SIBERIA</p> <p>WAZ-17 ITU-30 WWL-MO64PX OBL-OM RDA-OM-01</p>  <p><b>UA9MA</b></p> <p>Gennady Kolmakov</p> <p>P.O.Box 341, Omsk 644961, RUSSIA</p>	<p>ASIATIC RUSSIA WEST SIBERIA</p>  <p><b>UA9MI</b></p> <p>WAZ-17 ITU-30 WWL-MO64PX OBL-OM RDA-OM-01</p>																						
<p>ASIATIC RUSSIA KHAKASSIA ITU-33</p>  <p><b>RA0WKC</b></p> <p>Alexey Benyuchin</p>	<p>ASIATIC RUSSIA CHUKOTKA</p>  <p><b>UA0KEG</b></p> <p>Anatoly Antonov</p> <p>CO-19 ITU-26 RDA-CR-01</p>	<p>ASIATIC RUSSIA WEST SIBERIA</p>  <p><b>RV9LV</b></p> <p>WAZ-17 ITU-30 RDA- 88-06 WW-Loe: LO16kg</p>																						
<p>EUROPEAN RUSSIA WAZ-16 ITU-29</p>  <p><b>RN3QLM</b></p> <p>Sergey Vakulin</p>	<p>EUROPEAN RUSSIA WAZ-16 ITU-29</p>  <p><b>RN3QOZ</b></p> <p>Alexej Vakulin</p>	<p>ASIATIC RUSSIA SOUTH URAL</p>  <p><b>UA9AOL</b></p> <p>Nicolai "Nick" Gorovenko</p>																						
<p>ASIATIC RUSSIA WEST SIBERIA</p>  <p><b>UA9LBQ</b></p> <p>Serge V. Kurash</p> <p>CO-17 ITU-28 RDA- 88-06 WW-Loe: LO16kg</p>	<p>RUSSIA SAROV</p>  <p><b>RA3TUS</b></p> <p>Russia SAROV</p>	<p>ASIATIC RUSSIA SOUTH URAL</p>  <p><b>UE4CMS</b></p> <p>Russia, Belogorokhaya Village, SARATOV region</p> <p>ZONE: CO-19, ITU-29 RDA-SA-34</p>																						
<p>EUROPEAN RUSSIA WAZ-16 ITU-29</p>  <p><b>UA6AVA</b></p> <p>Yuri Tkachev</p> <p>WAZ-16 ITU-29 RDA- 88-06 WW-Loe: LO16kg</p>	<p>TO RADIO:</p> <table border="1"> <tr> <th>DATE</th> <th>TIME</th> <th>MODE</th> <th>QTH</th> <th>QSL</th> </tr> <tr> <td> </td> <td> </td> <td> </td> <td> </td> <td> </td> </tr> </table>	DATE	TIME	MODE	QTH	QSL						<p>ASIATIC RUSSIA RDA- 88-06 WW-Loe: LO16kg</p>  <p><b>UA9CL</b></p> <p>WW Loc: LO04RW Pavel Khramov</p> <table border="1"> <tr> <th>VIA RADIO</th> <th>DATE</th> <th>TIME</th> <th>MODE</th> <th>2-WAY</th> <th>RS-T</th> </tr> <tr> <td> </td> <td> </td> <td> </td> <td> </td> <td> </td> <td> </td> </tr> </table> <p>73!</p>	VIA RADIO	DATE	TIME	MODE	2-WAY	RS-T						
DATE	TIME	MODE	QTH	QSL																				
VIA RADIO	DATE	TIME	MODE	2-WAY	RS-T																			
<p>ASIATIC RUSSIA OBL-OM RDA-OM-01 ITU - 32</p>  <p><b>RA0ASL</b></p> <p>Andrey V. Fomin</p> <p>TO RADIO STATION: DAY MONTH YEAR TIME MODE QSL</p>	<p>ASIATIC RUSSIA ITU - 34</p>  <p><b>RK0CWZ</b> Family's club station OBI-HK RDA-HK-25 <b>RZ0CYG</b> Youthful radio club QTH: SOLNECHNY town</p> <p><b>RA0CM</b> Malvina Zamorka <b>RA0CDW</b> Eugenia Zamorka</p> <p>TO RADIO STATION: DAY MONTH YEAR TIME MODE QSL</p>	<p>CENTRAL RUSSIA ITU - 30</p>  <p><b>UA3-157-515</b></p> <p>Nick N. Matsakov</p> <p>TO RADIO: DAY MONTH YEAR TIME MODE QSL</p>																						



**Barbados**  
**8P9JG**  
 Tom Georgens, W2SC

**Fiji**  
**3D2GM**  
 IOTA: J06016

**LU1VFP**  
 Patriciano Argenteo

**3C0M**  
 Anchoa Island  
 IOTA: J06016

**D4C**  
 Ilha de São Vicente  
 CQ 35 - ITU 46 - AF 086

**US5QLJ**  
 Zaporizh'ye  
 Volodymyr Novakivsk

Uzbek American Radio Station  
**UK/DL9LBH**  
 Uzbekistan - the heart of Central Asia

**CARACAS** CQ 9 ITU 12 **VENEZUELA**  
**YW5CQ**

**YL2MU**  
 LATVIA

**Falkland Islands**  
**VP8DKY**

**DU3NXE**

**West Kiribati**  
**T30GM**  
 IOTA: UC051

**IK7JPJ**  
 IOTA: J06016

**6V7I** **SENEGAL**

**DOMINICA**  
**J7DX**

**FREEPORT, GRAND BAHAMA**  
 CQ 8 ITU 11 IOTA NA-050  
**C6AKQ**  
 Operator:  
 N4BP - BOB PATTEN  
 2841 NW 112 TERRACE  
 PLANTATION FL 33323  
 USA  
 Florida Contest Group  
 Confirming QSO with: [Table]  
 Date: [Table]  
 UTC: [Table] MHz: [Table] RST: [Table] Mode: [Table]

**Keelung - Taiwan** **BV1EK**  
 Confirming QSO with: [Table]  
 Day: [Table] Month: [Table] Year: [Table] UTC: [Table] MHz: [Table] 2-Way: [Table] RST: [Table]  
 Fred Steiner  
 PO Box 38-01  
 Keelung  
 Taiwan 99709  
 Grid: PL85cd  
 CQ Zone 24  
 ITU Zone 44  
 IOTA: A15-029  
 QSL Direct or via Bureau: PO Box 73, Taipei City, Taiwan 10099  
 Historic Keelung is located at the northern tip of Taiwan overlooking the island's only natural deep-water harbor and is surrounded by two active volcanoes, and featuring the only part of the island free of earthquake faults.

**ILLINOIS FRANKLIN COUNTY**  
**WQ9Z**  
 ROY W. PINKSTON, JR.  
 P.O. Box 879 - SESSER, IL 62884  
 Confirming QSO: [Table]  
 To Radio: [Table]  
 Day: [Table] Month: [Table] Year: [Table] UTC: [Table] RST: [Table] 2-Way: [Table] MHz: [Table]  
 RIC: [Table] ANT: [Table] PSE: [Table] QSL: [Table] TXN: [Table]

**GIBRALTAR**  
**ZB2X**  
 Op. OH2KI  
 Confirming QSO with: [Table]  
 Day: [Table] Month: [Table] Year: [Table] UTC: [Table] MHz: [Table] RST: [Table] Mode: [Table]

**ALMATY** WA2 17 ITU 31 KDA G92 QTH-Loc MN83gd **KAZAKHISTAN**  
**UN3GX**  
 Ex: UNPGBA  
 To Radio: [Table]  
 Day: [Table] Month: [Table] Year: [Table] UTC: [Table] MHz: [Table] Mode: [Table] RST: [Table]  
 Thanks for nice contact  
 PSE: [Table] direct: [Table] 73!  
 TNX: [Table] via bureau: [Table]  
 Baur A. Tulopov  
 Akstey-4, 102 - 20, Almaty  
 Kazakhstan 050063

**VU3DJQ** WA2-22 ITU-11  
 India  
 Grid Loc: M88NU  
 Qth Manager: EA7PFR  
 C.R. RAMAN  
 BHA - 34, POCKEE-1  
 SECTOR A-9, NARULA  
 DELHI 110048, INDIA  
 CFM QSO with: [Table]  
 Day: [Table] Month: [Table] Year: [Table] UTC: [Table] MHz: [Table] Mode: [Table] RST: [Table] QSL: [Table]  
 PSE / TNX (QSL BUREAU) DIRECT / TO MANAGER



Основу текста QSL-карточки составляют данные о проведенной радиосвязи: позывной корреспондента, которому направляется QSL; дата и время проведения QSO; диапазон или рабочая частота; вид излучения и оценка слышимости сигнала. Эти данные можно дополнить сведениями о своей аппаратуре и антеннах, выражениями благодарности за QSO и QSL (если вы ее уже получили от корреспондента).

Если для QSL-карточки используется стандартный (общий) бланк или художественная открытка, то ваш позывной должен быть либо надпечатан типографским способом (в типографии), либо нанесен резиновым штампиком, изготовленным в специальной мастерской. Свой позывной надписывать от руки нельзя, т.к. такая QSL будет считаться недействительной. Недействительной считается также QSL-карточка, на которой в позывном корреспондента или в указанных данных о проведенном QSO, имеются исправления. Такие QSL на радиолюбительские дипломы не засчитываются.

QSL-карточки, как правило, заполняются шариковой авторучкой, фломастером или на пишущей машинке с латинским шрифтом. В последние годы многие радиолюбители для заполнения QSL-карточек стали использовать компьютерную технику. Рекомендованный цвет для заполнения QSL – черный или синий.

При заполнении QSL-карточки **рукой**, позывной корреспондента вписывается печатными буквами; при этом необходимо обратить особое внимание на четкое написание схожих букв латинского алфавита (например, U и V, V и Y), а также не путать схожие по написанию буквы русского и латинского алфавитов (например, русское «вэ» и латинское «бэ» - B). Кроме этого следует иметь в виду, что при написании позывного корреспондента, содержащего цифру «0», **рукой**, ноль следует перечеркнуть по диагонали чертой, чтобы отличать его от буквы «O». Например, UAØCJQ.

Дата проведения QSO должна указываться как день, месяц и год, причем месяц целесообразно писать либо английскими словами (MAY, JUNE и т.д.), либо римскими цифрами.

Время проведения QSO надо всегда указывать всемирное (UTC, UT), даже на QSL для радиолюбителей своей страны, с точностью до минут.

Диапазон, на котором была проведена радиосвязь, обычно указывается в мегагерцах: 1,8; 3,5; 7; 14; 21 и 28 МГц. Вид излучения (режим работы) следует указывать как 2-WAY SSB (при работе телефоном), 2-WAY CW (при работе телеграфом) и т.д. Образец заполнения QSL-карточки приведен на рисунке 5.8 (текст синего цвета).



Рис.5.9. Вид электронных карточек-квитанций (eQSL)

Обмен QSL-карточками осуществляется, как правило, через QSL-бюро региональных отделений (областных, краевых, республиканских) национальных радиолюбительских организаций. В России QSL обмен в основном осуществляется через региональные отделения Союза радиолюбителей России. Рассортировав QSL по областям (краям, республикам) или странам, радиолюбитель сдает или высылает их в QSL-бюро. При этом необходимо знать, что QSL-бюро СРР и его региональных отделений обслуживают только членов СРР. Обслуживание других радиолюбителей возможно при уплате ими годовой абонентской платы. С Положением о QSL-бюро Союза радиолюбителей России можно ознакомиться на веб-сайте СРР (<http://www.srr.ru>).

Некоторые радиолюбители и различного рода радиоэкспедиции пользуются помощью так называемых QSL-менеджеров, которые занимаются рассылкой их QSL-карточек. В этом случае, на отправляемой корреспонденту QSL-карточке следует указать и позывной такого менеджера (VIA...). Кроме этого, есть радиолюбители, которые не пользуются услугами QSL-бюро. В этом случае QSL следует слать по адресу такого радиолюбителя, иначе ответную карточку вы можете не получить. Необходимые вам адреса для отправки QSL-карточек можно найти в сети Интернет на "QRZ.RU" (<http://www.qrz.ru>) или "QRZ.COM" (<http://www.qrz.com>). Если доступ в Интернет отсутствует, то многие адреса можно найти в справочниках (колбуках), выпускаемых в книжном варианте и на CD-дисках.

Говоря о QSL-карточках, следует добавить, что с конца прошлого века в практику вошел электронный QSL обмен. Система электронных QSL получила название «eQSL.cc» (The Electronic QSL Card Centre). Для обмена электронными QSL-карточками в сети Интернет создан соответствующий сайт. Пользоваться услугами данного сайта может любой радиолюбитель (даже радионаблюдатель). Однако для этого радиолюбитель должен зарегистрироваться на eQSL.cc. Для регистрации в этой системе необходимо зайти на главную страницу сайта, которая размещается по адресу: <http://www.eqsl.cc>. Все, что вас будет интересовать на этой странице, это надпись REGISTER. Нажав на данную ссылку, вы перейдете на страницу регистрации. После регистрации на данном сайте у вас появится своя личная страница. При входе в папку «In Box» у вас откроется журнал входящих eQSL, где будут отражены электронные QSL-карточки, поступившие в ваш адрес. Эти eQSL вы можете распечатать на принтере. Заполнение отправляемых eQSL может производиться двумя способами: заполнение вручную и автоматическое заполнение из вашего электронного аппаратного журнала, если он у вас имеется. Услуги по электронному QSL обмену бесплатные. Более полную информацию о правилах пользования системой eQSL.cc можно получить из статьи Сергея UA4PCA, расположенной на веб-сайте URS по адресу: <http://uarl.com.ua/eqsl-answer/index.htm>.

Пользуясь системой eQSL.cc следует помнить, что положения многих дипломов предусматривают составление заявок на их получение только на основании «живых» QSL-карточек.

\* \* \*

---

---

## ГЛАВА VI РАБОТА В ЭФИРЕ

### 6.1. СОДЕРЖАНИЕ ПЕРЕГОВОРОВ РАДИОЛЮБИТЕЛЕЙ

Любительская радиостанция – это не личное средство связи, а аппаратура для проведения экспериментов, спортивных мероприятий, переключек радиолюбителей. Поэтому переговоры во время радиосвязи следует вести только в пределах радиолюбительской тематики.

Прежде всего, при любительской радиосвязи происходит обмен сообщениями о четкости, громкости и качестве сигнала корреспондента (RS или RST, см. таблицу 10.4). Собственно прием позывного сигнала и RS(T) является тем минимумом информации, обмен которой и определяет факт установления двусторонней радиосвязи (QSO) между радиолюбителями (Для радионаблюдателей полным считается наблюдение, когда приняты позывные сигналы наблюдаемой радиостанции и радиостанции, с которой она работает, а также имя оператора и ее местонахождение – QTH, если они были переданы в эфире).

Кроме RS(T) можно передавать и принимать:

- приветствие (доброе утро, добрый день и т.д.);
- свое имя (обычно сокращенное);
- точное местонахождение: название области (края, республики), а также название населенного пункта;
- описание используемой аппаратуры;
- описание погодных условий;
- сообщение об условиях прохождения на коротких волнах;
- информацию об интересных станциях, которые работают в данное время;
- адрес, по которому надо выслать QSL-карточку;
- поздравления и пожелания в связи с праздниками.

Если в эфире встречаются радиолюбители, особо интересующиеся одной из сторон работы (соревнованиями, конструированием аппаратуры, радиолюбительскими дипломами и т.п.), то эти вопросы могут обсуждаться достаточно подробно.

При проведении радиосвязи необходимо передавать только короткие сообщения, переходя на прием не реже, чем через 1,5-2 минуты, т.к. прием длинного монолога может прервать появившаяся на частоте помеха.

### 6.2. ОБЩИЙ ВЫЗОВ И ПОИСК КОРРЕСПОНДЕНТА

Если вам безразлично, кто окажется вашим корреспондентом, можно использовать способ начала работы в эфире – передачу общего вызова (CQ - «Всем»). До начала общего вызова необходимо убедиться, что выбранная вами частота не занята (вы можете не слышать одну из радиостанций, ведущих радиосвязь – QSO). Поэтому коротко задайте вопрос - «Частота свободна?» (QRL?), обязательно добавив свой позывной. Не услышав ответа в течении 5-10 секунд, переходите к передаче: 3 раза «всем», 2-3 раза свой позывной, затем попросите ответить.

Убедившись, что частота не занята, и начав давать общий вызов, вы становитесь хозяином частоты и можете работать на ней любое время. Но бывают исключения из этого правила:

- вам ответила очень редкая станция. После окончания вашей радиосвязи к ней подключатся десятки желающих. По установившейся радиолюбительской этике следует уйти с данной частоты и дать возможность провести QSO другим станциям;
- занятая вами частота была намечена кем-либо для встречи в эфире. Когда подойдет ее время, вас попросят освободить частоту. Будьте вежливы и предоставьте частоту встречающимся на ней радиостанциям.

Если на общий вызов ответа нет, это вовсе не значит, что вас никто не слышит. Возможно, что для других радиолюбителей установление связи с вами интереса не представляет. Но если услышанную станцию вы сами вызовете, она, как правило, вам ответит.

Поиск нужного корреспондента – самая важная часть работы в эфире. Надо уметь слушать. Здесь очень пригодится опыт коротковолновика-наблюдателя. Обычно громкие сигналы – это сигналы ближних станций, связь с которыми не вызывает ни трудности, ни интереса. Именно слабо слышимые, замирающие, теряющиеся в помехах сигналы таят в себе неожиданные «открытия» стран и территорий.

Найдя интересного корреспондента, дающего общий вызов, остается только своевременно и четко ему ответить. Сложнее обстоит дело, если интересующая вас станция уже ведет радиосвязь. Тут надо набраться терпения и подождать окончания радиосвязи. После того как разговаривающие попрощаются, можете вызывать нужную вам станцию. При этом не будьте назойливы, если ваши вызовы не замечены, либо они не слышны, либо связь с вами не интересна станции, к которой вы обратились. Постарайтесь найти другого корреспондента.

Если на частоте разговаривают, а вы хотите присоединиться к разговору, дождитесь паузы между включениями и скажите короткое заклинание: «Брейк-брейк» (или «брэк-брэк»). Эти слова означают: «Я знаю, что вы занимаете частоту, но мне бы хотелось присоединиться к вашему разговору». Если ваш «брейк» услышан, вам предоставят слово или попросят минутку подождать. Когда вам предоставят слово, вы можете представиться, назвав свой позывной, и включиться в разговор.

### **6.3. «КРУГЛЫЕ СТОЛЫ» РАДИОЛЮБИТЕЛЕЙ**

«Круглый стол» - это большое число радиостанций, собравшихся на одной частоте для обмена интересными сообщениями. Как правило, у «круглых столов» есть ведущая радиостанция – организатор и руководитель работы, постоянные участники и случайные. Начинается работа за «круглым столом» в строго определенное время и вблизи определенной частоты. Ведущий объявляет о начале работы, называет свой позывной и составляет список присутствующих радиостанций. Затем он сообщает имеющуюся у него информацию и предлагает поочередно переходить на передачу остальным участникам. Каждый из них старается появиться с интересным сообщением, например, о готовящейся DX-экспедиции, днях активности радиоклубов, учрежденных дипломах, замеченных особенностях прохождения радиоволн на каком-либо диапазоне и т.п.

Таким образом, в эфир передается информация, собранная многими радиолюбителями. На «круглых столах» вы можете также выяснить интересующие вас вопросы, назначить какому-либо коротковолновика время для проведения QSO и т.д.

Если у вас нет ничего интересного для сообщения, не стремитесь к участию в работе «круглого стола». Но послушать других, конечно, стоит. Особенно полезно знакомиться с работой радиолюбителей своего региона начинающим коротковолновикам и тем, кто долгое время не выходил в эфир.

### **6.4. ОБЩИЕ ПРАВИЛА ВЕДЕНИЯ ДВУСТОРОННИХ ЛЮБИТЕЛЬСКИХ РАДИОСВЯЗЕЙ**

- Операторы любительских радиостанций должны вести двусторонние радиосвязи (QSO) только с любительскими радиостанциями.
- Переговоры во время любительской радиосвязи могут вестись только по вопросам, связанным с радиолюбительской тематикой.
- Радиообмен в пределах указанной тематики ведется открытым текстом с применением Q-кода (таблица 10.5) и радиолюбительского кода (таблица 10.6).
- В телефонных радиосвязях следует передавать буквы позывного сигнала при помощи фонетического алфавита (таблицы 10.1 и 10.2).
- Ведение переговоров, не относящихся к радиолюбительской тематике, а также обсуждение в эфире политики, религии, секса, коммерции, запрещается.
- Позывной сигнал своей радиостанции необходимо называть в начале и при полном окончании сеанса радиосвязи, а при длительных сеансах связи, повторять свой позывной не реже одного раза в пять-десять минут.
- Передача общего вызова не должна продолжаться более двух минут, причем передача сигнала «всем» и позывного сигнала радиостанции должны чередоваться: три раза «всем», два-три раза позывной сигнал.
- Запрещается эксплуатация любительских радиостанций, не отвечающих техническим требованиям и правилам техники безопасности, а также создающих помехи работе телевизионных приемников промышленного изготовления, подключенных к настроенным и согласованным наружным телевизионным антеннам.
- В ходе радиосвязи необходимо следовать общепринятому радиолюбительскому этикету, проявлять взаимную вежливость, выдержку и такт.

## 6.5. ПРИМЕРЫ ЛЮБИТЕЛЬСКИХ РАДИОСВЯЗЕЙ

### 6.5.1. Пример любительской телефонной радиосвязи

1. Внимание: всем, всем, всем. Работает радиостанция Роман, Зинаида, ноль, цапля, Василий, Анна, RZØCWA (вызов повторяется несколько раз). Прием.
2. RZØCWA, вас вызывает Ульяна, знак, пятый, Павел, Сергей, UX5PS. Прием.
1. UX5PS, вам отвечает RZØCWA. Добрый день, товарищ оператор. Благодарю вас за вызов. Ваши сигналы получаю на пять девять. Мое имя Сергей. Нахожусь в городе Хабаровске. Как меня поняли? UX5PS, здесь RZØCWA. Прием.
2. RZØCWA, я UX5PS. Добрый день, Сергей. Все понял. Благодарю за ответ. Очень рад встрече в эфире. Вам рапорт 58 (пять восемь). Мой город Харьков, Украина. Меня зовут Виктор. Прошу выслать мне вашу КюЭсЭл карточку (QSL-CARD). Примите мои наилучшие пожелания и хороших дальних связей. До свидания. RZØCWA, здесь UX5PS. Конец связи.
1. UX5PS, я RZØCWA. Все принял, Виктор. Благодарю за радиосвязь и сообщение. Свою КюЭсЭл карточку (QSL) обязательно вышлю. Желаю успехов и хороших дальних связей. UX5PS, я RZØCWA. До свидания.73! Полный конец связи.

\* \* \*

Для проведения *типовой телефонной радиосвязи с иностранными радиолюбителями*, кроме Q-кода и фонетического алфавита для международных радиосвязей (таблица 10.2), достаточно знать небольшой объем английских слов (фраз) и числительные от 0 до 9 (таблица 10.3).

Ниже приведено примерное QSO, фразы которого построены следующим образом: вначале приведен английский текст, за ним следует английский текст, изложенный в русской транскрипции, а далее приводится его перевод на русском языке.

1. Hallo, CQ, CQ, CQ. Here is R-A-9-C-M-Z, RA9CMZ. RA9CMZ is calling CQ and standing by.

**Хэ'лоу, си-кью, си-кью, си-кью. Хиа из ар-эй-найн-си-эм-зэд, 'Ромео-'альфа-найн-'Чарли-'Майк-'зулу. Ар-эй-найн-си-эм-зэд из ко-линь си-кью энд стэндин бай.**

\* Внимание, всем, всем, всем. Здесь R-A-9-C-M-Z, RA9CMZ. RA9CMZ вызывает всех и переходит на прием (ожидает вызова).

2. RA9CMZ, here is KL7CO, K-L-7-C-O. Over.

**Ар-эй-найн-си-эм-зэд, хиа из 'килоуат-'лима-сэвн-'Чарли-'Оскар. Овэр (Оува).**

\* RA9CMZ, здесь KL7CO, K-L-7-C-O. Прием.

1. KL7CO, this is RA9CMZ. Good morning, old man. Thank you for your call. It's nice to meet you the first time. Your signal is 5-8. My name is Mike, M-I-K-E. My QTH is Asbest. Now microphone back to you. How did you copy me? Go ahead.

**KL7CO, зыс из RA9CMZ. Гуд 'монин, оулд мэн. Сэнк ю фо йо 'кол. Итс 'найс ту мит ю зэ 'фаст тайм. Йо 'сигнал из э 5-8 (файв эйт). Май нэйм из Майк. Май Кю-Ти-Эйч из Асбест. Нау майкрофон бак ту ю. Хау дид ю 'копи ми? Г'оу э'хэд.**

\* KL7CO, здесь RA9CMZ. Доброе утро, приятель. Спасибо тебе за твой вызов. Приятно встретить тебя первый раз. Твой сигнал 5-8. Мое имя Майк. Мой Кю-Ти-Эйч – Асбест. Теперь микрофон назад тебе. Как ты принял меня? Давай (начинай передачу)!



2. RA9CMZ, this is KL7CO. O.K., Mike. Thank you for reply. You report is 5-9. My name is David, D-A-V-I-D, and I'm located in Anchorage, Alaska. Thank you very much for the nice contact, dear Mike. Send me your QSL-card, please. Good luck and DX. RA9CMZ, this is KL7CO. Good bye, Mike. 73!

**RA9CMZ, зыс из KL7CO. Оу-'Кэй, Майк. Сэнк ю фо ри'плай. Ю ри'пот 5-9 (файв найн). Май нэйм из Дэвид энд айм ло'кэйтэд ин Энкоридж, А'ласскэ. Сэнк ю 'вэри мач фо зэ найс 'контакт, диа Майк. Сэнд ми йо Кю-Эс-Эл кад, плиз. Гуд лак энд ди-'экс. RA9CMZ, зыс из KL7CO. Гуд бай, Майк. 'Сэвнти сри!**

\* RA9CMZ, здесь KL7CO. Понял, Майк. Спасибо вам за ответ. Вам рапорт 5-9. Мое имя Дэвид и я нахожусь в Анкоридже, Аляска. Большое спасибо за прекрасную связь, дорогой Майк. Пришлите мне вашу Кю-Эс-Эл карточку, пожалуйста. Удачи и дальних связей. RA9CMZ, здесь KL7CO. До свидания, Майк. 73!

1. KL7CO, this is RA9CMZ. Roger, David. Thank you also for the nice QSO. It was nice talking to you. Hope to see you again soon. My QSL for you will be there! Send me also you QSL, please. Good luck and good bye, my friend. 73!

**KL7CO, зыс из RA9CMZ. Роджер, Дэвид. Сэнк ю 'олсоу фо зэ найс Кю-Эс-Оу. Ит у'оз найс токин 'ту ю. Х'оуп ту сыи ю а'гэн суун. Май Кю-Эс-Эл фо ю уи'лл би зза! Сэнд ми 'олсоу ю Кю-Эс-Эл, плиз. Гуд лак энд гуд 'бай, май фрэнд. 'Сэвнти сри!**

\* KL7CO, здесь RA9CMZ. Принято, Дэвид. Благодарю тебя тоже за хорошую радиосвязь. Было приятно поговорить с тобой. Надеюсь увидеться снова скоро. Моя карточка-квитанция тебе будет! Пришли мне тоже твою карточку-квитанцию пожалуйста. Успехов и до свидания, мой друг. 73!

*Примечание.* При проведении SSB QSO рапорт (оценка сигнала) может быть передана как пять-девять (файв-найн), пятьдесят девять (фифти найн), пять на девять (файв бай найн), а в случае плохой слышимости, как счет. Например, 33 – 1,2,3/1,2,3 (уан, ту, сри – уан, ту, сри).

### 6.5.2. Пример любительской телеграфной радиосвязи

#### 1. CQ CQ CQ DE RZ3AWB RZ3AWB AR

(Всем, всем, всем от RZ3AWB. Передачу закончил.)

#### 2. RZ3AWB DE JA1OUN PSE K

(RZ3AWB от JA1OUN. Пожалуйста, передавайте.)

#### 1. JA1OUN DE RZ3AWB R OK GA TKS FER CALL = UR SIGS RST 599 = MY QTH IS MOSCOW = MY NAME IS ALEX = HW? JA1OUN DE RZ3AWB K

(JA1OUN от RZ3AWB. Принято. Добрый день. Благодарю за вызов. Ваши сигналы 599. Мое местонахождение – Москва. Мое имя Алекс. Как дела? (Как поняли?) JA1OUN от RZ3AWB, отвечайте.)

#### 2. RZ3AWB DE JA1OUN = OK GA DR ALEX = TKS FER RPRT = UR RST 589 = MY QTH IS TOKYO = MY NAME IS MASA = HW? RZ3AWB DE JA1OUN K

(RZ3AWB от JA1OUN. Получено. Добрый день, дорогой Алекс. Спасибо за сообщение. Ваш PCT 589. Мое местонахождение – Токио. Мое имя Маса. Как поняли? RZ3AWB от JA1OUN, передавайте.)

#### 1. JA1OUN DE RZ3AWB = ALL OK DR MASA VY GLD MEET U = PSE UR QSL CARD = MY QSL CARD SURE WLL = VY 73 BEST FB DX GB = JA1OUN DE RZ3AWB SK

(JA1OUN от RZ3AWB. Все получил, дорогой Маса. Очень рад встретить Вас. Пожалуйста, пришлите свою карточку-квитанцию. Моя карточка-квитанция будет обязательно. Наилучшие пожелания. Наилучших, приятных дальних связей. До свидания. JA1OUN от RZ3AWB. Полный конец связи.)

#### 2. RZ3AWB DE JA1OUN = OK ALEX = MY QSL UR SURE WLL = TNX FER FB QSO = MY 73 ES FB DX = HPE CU AGN GB = RZ3AWB DE JA1OUN SK

(RZ3AWB от JA1OUN. Получено, Алекс. Моя карточка-квитанция Вам будет, будьте уверены. Благодарю за прекрасную радиосвязь. Мои наилучшие пожелания и приятных дальних связей. Надеюсь на новую встречу в эфире. До свидания. RZ3AWB от JA1OUN. Полный конец связи.)

*Примечание.* При телеграфной радиосвязи между предложениями передается знак раздела.



## 6.6. РАДИОСВЯЗИ С DX-СТАНЦИЯМИ

Когда в эфир выходит радиостанция из страны, где радиолюбителей мало, или из какого-нибудь особенно интересного места, то всегда находится много желающих установить с ней радиосвязь, чтобы пополнить свою "DX-коллекцию". Чем больше радиостанций работает на одной частоте, тем больше это привлекает внимание остальных. Зачастую процесс приобретает лавинообразный характер цепной реакции, возникает сутолока, "куча-мала", а по-английски - "pile-up" (произносится "пайл-ап").



Нередко бывает, что число одновременно вызывающих радиостанций доходит до десятков, а в особых случаях - и тысяч. Если DX-оператор умеет проводить связи быстро, то удастся избежать слишком большой "свалки". Но если спрос очень велик (например, это радиостанция какой-нибудь краткосрочной экспедиции на необитаемый и трудно-доступный остров), то "pile-up" может иметь место в течение всего времени работы в эфире DX-экспедиции.

Добиться связи с редкой DX-станцией из-за огромного числа вызывающих бывает подчас нелегко, поэтому лучше всего, если вам удастся обнаружить ее раньше других еще до возникновения "pile-up". Терпеливое и очень внимательное прослушивание эфира в значительной мере может компенсировать и небольшую мощность вашего передатчика, и не очень эффективные антенны. При работе с такой радиостанцией следует быть лаконичным и ограничиваться минимальным объемом информации, необходимой для зачета проводимой радиосвязи (QSO). А еще лучше, если вы будете соблюдать определенные правила поведения при работе с DX-станциями, которые могут значительно повысить результативность работы таких радиостанций. Эти правила являются своеобразной клятвой или обязательством радиолюбителя-коротковолновика перед самим собой. Эти правила гласят:

- Я буду слушать, слушать и ещё раз слушать.
- Я буду вызывать только в том случае, если принимаю DX-станцию уверенно.
- Я не буду слепо полагаться на информацию из DX-кластера и перед тем, как вызывать, удостоверюсь в правильности позывного сигнала DX-станции.
- Я не буду мешать ни DX-станции, ни кому-либо, кто её вызывает и никогда не буду настраиваться на частоте передачи DX-станции или в полосе частот, где слушает DX-станция.
- Прежде чем позвать DX-станцию, я дожжусь, когда она завершит проводимую связь.
- Я всегда буду передавать свой позывной сигнал полностью.
- Я буду вызывать, затем слушать, давая вызов через разумные промежутки времени. Я никогда не буду вызывать непрерывно.
- Я не буду работать на передачу, когда оператор DX-станции передает позывной, не похожий на мой.
- Я не буду работать на передачу, когда оператор DX-станции просит уточнить позывной, не похожий на мой.
- Я не буду работать на передачу, когда оператор DX-станции делает вызов на иные географические регионы, чем тот, где я нахожусь.
- Когда оператор DX-станции будет вызывать меня, я буду повторять свой позывной только в том случае, если не буду уверен, что он принял его правильно.
- Я буду благодарен, если проведу радиосвязь и когда её проведу.
- Я буду уважать своих коллег-радиолюбителей и вести себя так, чтобы заслужить их уважение.

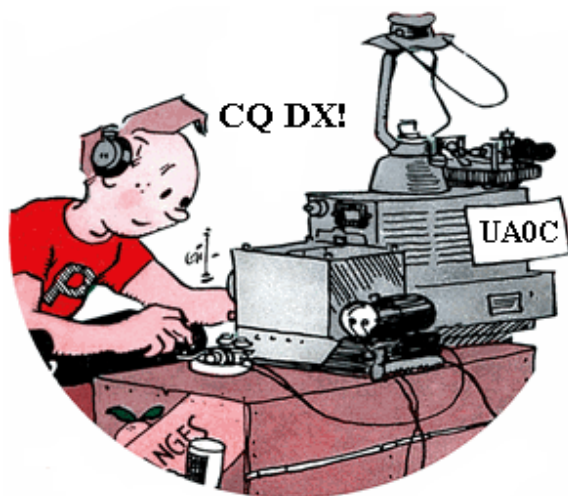

---

## ГЛАВА VII УВЛЕЧЕНИЯ КОРОТКОВОЛНОВИКОВ

Во введении к данной книге, а также в ряде ее разделов уже упоминались некоторые аспекты любительского радио. Однако в целом данное хобби имеет немалый спектр направлений, которым радиолюбители-коротковолновики отдают предпочтение в меру своей увлеченности. Например, одних коротковолновиков в большей мере интересует радиоспорт, а других коллекционирование радиолюбительских дипломов. Третьи вообще редко выходят в эфир, т.к. им наиболее интересным является конструирование любительской радиоаппаратуры. Учитывая многогранность такого хобби, как радиолюбительство, постараемся выделить основные направления в нем, вызывающие наибольший интерес у радиолюбителей-коротковолновиков. Итак, в данном хобби можно выделить такие направления, как:

- конструирование и постройка любительской приемо-передающей аппаратуры и антенн;
- участие в различных соревнованиях по радиосвязи на КВ и УКВ (радиоспорт);
- коллекционирование карточек-квитанций (QSL-card), высылаемых в подтверждение проведенных радиосвязей, а также дипломов, выдаваемых за проведение тех или иных радиосвязей;
- поиск и проведение радиосвязей с любительскими радиостанциями, работающими из отдаленных мест или из мест, с которых крайне редко работают любительские радиостанции (DXing);
- работа какими-то определенными видами излучения - телеграфия (CW), телефония с однополосной, амплитудной или частотной модуляцией (SSB, AM, FM), телевидение с медленной разверткой (SSTV), цифровые виды связи (RTTY, PSK, MFSK и т.д. );
- связь на УКВ с использованием отражения радиоволн от Луны (EME), от зон полярного сияния («Аврора»), от метеорных потоков (MS), с ретрансляцией через радиолюбительские ИСЗ;
- работа малой мощностью передатчика (QRP) на простейшей аппаратуре;
- работа на ретро-аппаратуре, реставрация и воссоздание исторических образцов аппаратуры радиосвязи;
- участие в радиоэкспедициях — выход в эфир из отдаленных и труднодоступных территорий и стран, где нет активных радиолюбителей;
- участие в работе радиолюбительской аварийной службы (РАС) по ликвидации всевозможных катастроф и природных катаклизмов.

Как видим, спектр интересов в любительском радио действительно широкий. Учитывая ограниченность объема данной книги, более подробно в данном разделе расскажем только о некоторых направлениях в нашем хобби. Тем более, что другие направления в той или иной мере изложены в других разделах книги.

### 7.1. РАДИОЛЮБИТЕЛЬСКИЕ ДИПЛОМЫ

Многие из вас, несомненно, уже испытали волнение первого выхода в эфир и радость от получения первой QSL-карточки. Вскоре карточек станет так много, что места на стене перед радиостанцией для них уже не будет хватать... И тогда вы подниметесь на новую ступеньку в нашем хобби: в вашей коллекции появится первый диплом. Диплом – это признание ваших заслуг; диплом – это результат



Рис.7.1. Диплом «WAC»

вашего упорства; диплом – это история, география, спорт и политика, сконцентрированные на небольшом листе плотной бумаги. Но, прежде всего диплом, на котором красуется ваш позывной, это память о вашем участии в важных событиях в жизни городов и стран мира, это память о ваших контактах с юбилейной Москвой и олимпийским Сочи, это ваши радиопутешествия по странам и континентам земного шара.

Первый радиолюбительский диплом был учрежден в начале 1926 года и первоначально являлся официальной наградой для радиолюбителей Американской радиолюбительской лиги – ARRL. Диплом называли «WAC» - WORKED ALL CONTINENTS (Работал со всеми континентами). Впоследствии, по решению Международного радиолюбительского союза (IARU), диплом стал международным, т.е. стал выдаваться радиолюбителям всего мира.

В настоящее время в мире существует несколько тысяч различных радиолюбительских дипломов. Немалое количество дипломов учреждено и в странах СНГ. Учредителями дипломов, наряду с национальными радиолюбительскими организациями, являются радиолюбительские организации многих областей (краев, республик), а также городов и районов. При учреждении дипломов радио-

любительские организации, как правило, определяют цель и сроки действия диплома, вид излучения, диапазоны, необходимое количество радиосвязей. Большинство учредителей ставят задачу повысить активность в эфире; прежде всего членов своей организации и поднять пропаганду их спортивно-технических достижений. Так, для получения финского диплома «ОНА», учрежденного финской национальной радилюбительской организацией, требуется провести радиосвязи с 15 разными любительскими радиостанциями пяти радилюбительских районов Финляндии; соискателю японского диплома «JCC» - радиосвязи со 100 городами Японии. Российский диплом «P-100-P» выдается за проведение радиосвязей со 100 любительскими радиостанциями Российской Федерации.

Важным обстоятельством в участии в постоянных соревнованиях на соискание радилюбительских дипломов являются QSL-карточки, высылаемые корреспондентами в подтверждение проведенных радиосвязей. QSL-карточки являются документами, подтверждающими выполнение условий того или иного диплома. По получению QSL-карточек, необходимых по положению о дипломе, соискатель должен составить заявку на его получение. Перед составлением заявки, необходимо внимательно прочитать положение о том или ином дипломе, поскольку некоторые из них требуют составления специальной формы заявки. В одних положениях требуется представление QSL-карточек, подтверждающих проведение радиосвязей, а в других – только заверенная заявка, составленная на основании QSL-карточек полученных от корреспондентов. В последнем случае пересылать QSL-карточки не требуется. В последние годы появилось большое количество дипломов, заявки на получение которых составляются не на основании полученных QSL, а в виде выписки из аппаратного журнала.

При составлении заявок на дипломы, в положениях о которых не указана форма заявки, можно использовать обычную форму заявки (см. приложение 17). Такая заявка должна содержать:

- название диплома, на который делается заявка;
- фамилию и инициалы соискателя;
- позывной сигнал владельца радиостанции (соискателя);
- почтовый адрес соискателя, а также e-mail, если диплом выдается в электронном виде;
- позывные радиостанций, с которыми проведены радиосвязи (наблюдения), и данные, подтверждающие выполнение условий диплома (данные о радиосвязях или наблюдениях).

### **ДИПЛОМЫ DARC и DIG (ГЕРМАНИЯ)**

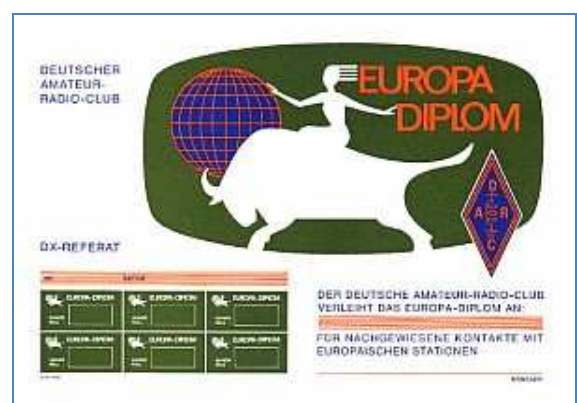



ДИПЛОМЫ РОССИЙСКОГО ТЕЛЕГРАФНОГО КЛУБА «R-CW-C»

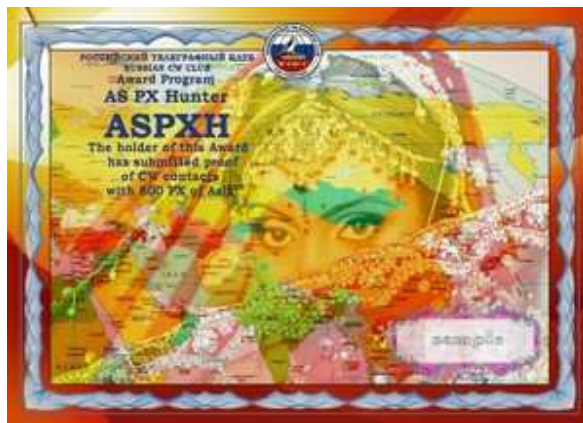



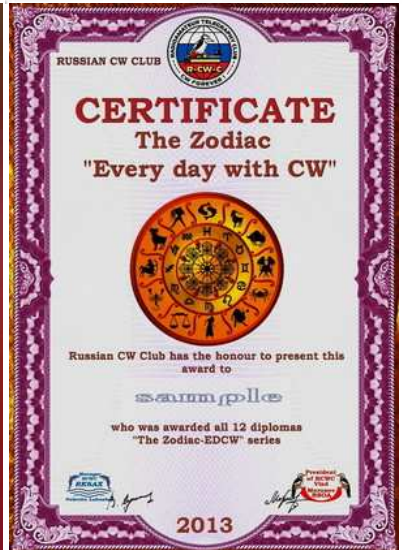
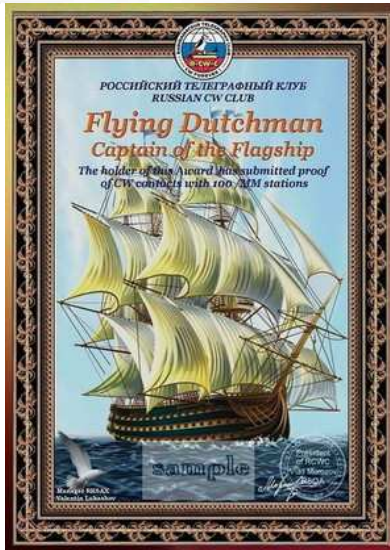
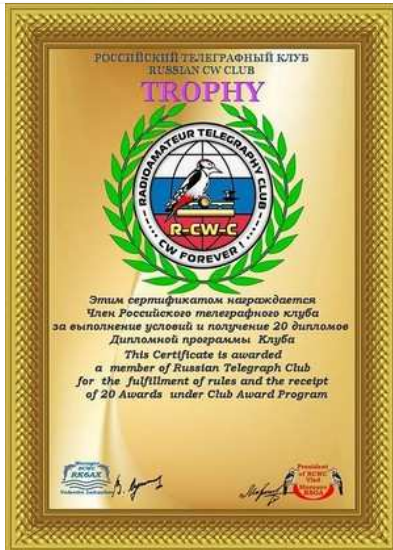



**ДИПЛОМЫ РЕСПУБЛИКИ КАЗАХСТАН**

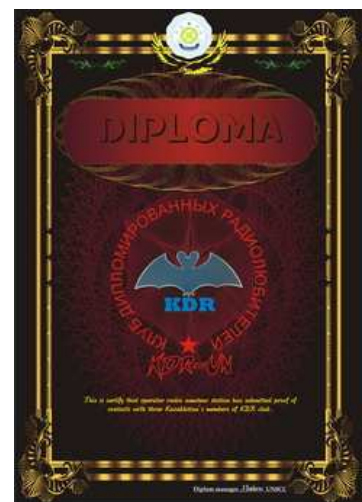
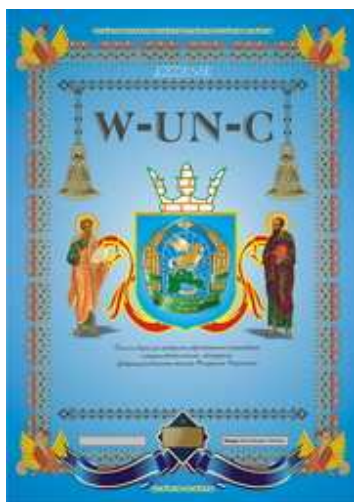
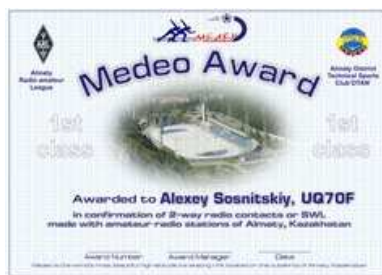



ДИПЛОМЫ «SKIF CONTEST GROUP» (РОССИЯ)



В последние годы в радиолюбительскую практику также стали входить электронные дипломы. Данный вид дипломов отличается от бумажных тем, что он высылается радиолюбителю по электронной почте (e-mail) в виде файла. Данный файл может храниться в электронном альбоме, а может быть распечатан на фотобумаге с помощью принтера. Как правило, такие дипломы являются бесплатными. Заявки на них высылаются также в электронном виде. Большое количество таких дипломов в настоящее время учреждено Европейским PSK-клубом (ЕРС). Многие клубы и объединения пошли еще дальше, предлагая радиолюбителям выбор между бумажными и электронными дипломами. Среди них впервые очередь можно назвать Центр дипломных менеджеров Казахстана (МАС), Украинский телеграфный МОРЗЕ клуб "U-CW-C", а также Российский телеграфный клуб "R-CW-C".



Рис.7.2. "Наградная стена" Александра Пашкова (UA90A)

Для «охотников за дипломами» в приложении 18 приведены положения о радиолюбительских дипломах, большинство из которых могут быть выполнены начинающими коротковолновиками в течение нескольких месяцев. Полезным будет также посещение Сервера радиолюбителей России "QRZ.RU" (<http://www.qrz.ru>). На данном сервере в разделе "Дипломы" имеется большое количество положений не только российских, но и зарубежных дипломов.

## 7.2. РАДИСПОРТ

В России, как и во многих других странах, радиоспорт является видом спорта, признанным государством наряду с другими видами спорта и внесен во Всероссийский реестр видов спорта (ВРВС). Он включает в себя такие дисциплины, как:

- многоборье МР-4;
- многоборье МР-3;
- многоборье МР-2;
- скоростная радиотелеграфия (СРТ);
- радиосвязь на коротких волнах (КВ) - телефон;
- радиосвязь на коротких волнах (КВ) - телеграф;
- радиосвязь на ультракоротких волнах (УКВ);
- спортивная радиопеленгация (СРП);
- спортивная радиопеленгация – радиоориентирование;
- спортивная радиопеленгация – спринт.

Следует сказать, что в ВРВС отсутствует такая спортивная дисциплина, как радиосвязь на коротких волнах (КВ) – цифровые виды (см. главу IX), однако радиолюбительские организации, в т.ч. и национальные, проводят такие соревнования.

Ниже будет рассказано только о соревнованиях по радиосвязи на КВ, т.к. это наиболее массовые и масштабные соревнования. Тем более, что данная книга посвящена именно любительской радиосвязи на коротких волнах.





### 7.2.1. СОРЕВНОВАНИЯ ПО РАДИОСВЯЗИ НА КВ

Соревнования по радиосвязи на КВ (CONTEST) – это одно из интереснейших сторон коротковолнового радиолюбительства. В соревнованиях оттачивается мастерство оператора и нарабатывается опыт работы в эфире. Участие в них дает возможность «получить» в свой актив новые области, страны и зоны мира, необходимые для выполнения условий ряда радиолюбительских дипломов. Участвуя в соревнованиях, проводимых внутри вашей страны, вы можете получить не только спортивный разряд, но и звание мастера спорта, стать чемпионом области (края, республики), какого-либо региона или даже всей страны.

Соревнования подразделяются на международные и внутригосударственные (т.е. проводимые внутри страны). В свою очередь внутригосударственные соревнования подразделяются по соответствующим уровням. На примере России, внутригосударственные соревнования подразделяются на всероссийские (проводимые на территории всей страны), зональные (проводимые на территории нескольких регионов страны, входящих в разные федеральные округа), межрегиональные (проводимые на территории нескольких регионов страны, входящих в один федеральный округ), региональные (проводимые на территории одного края, области или республики) и муниципальные (проводимые на территории одного муниципального образования). Эти соревнования, как правило, носят заочный характер и проводятся практически всегда в выходные или предвыходные дни.



*Рис.7.3. Автор книги во время соревнований по радиосвязи на КВ (апрель 2009 г.)*

Начинающим радиоспортсменам на первом этапе желательно понять процесс участия в соревнованиях. Для этого следует вначале просто понаблюдать в одном-двух соревнованиях за работой других радиолюбителей и только потом самому становиться участником каких-либо соревнований.

Начинать следует с участия в муниципальных (т.е. в городских и районных, если таковые проводятся) или региональных (областных, краевых, республиканских) соревнованиях. Приобретя немного опыта работы в данных соревнованиях, можно переходить к участию в более крупных.



# Russian Contest Club

since 1997

Работа в первых нескольких соревнованиях должна быть направлена не на достижение высокого результата, а на умение правильно провести радиосвязь, записать позывной и переданный корреспондентом контрольный номер, а также точное время ее проведения. При участии в соревнованиях, проводимых внутри страны, необходимо указывать общегосударственное время. Во внутрироссийских и всероссийских соревнованиях, например, указывается московское время (MSK). Международные соревнования определяют применение международного времени (UTC, UT).

В ходе соревнований радиоспортсмены состязаются в умении быстро и четко проводить радиосвязи, в ходе которых происходит «обмен» контрольными номерами. Контрольный номер может формироваться по-разному для разных соревнований (система контрольных номеров определяется Положением о соревнованиях). Он может состоять из цифр и букв, или только цифр. Например, из оценки сигнала и трехзначного порядкового номера радиосвязи (599001, 59002, ...), оценки сигнала и условного обозначения области (599SL, 59HK, ...), обозначения географических координат и номера связи и т.п.

Подготовку к соревнованиям нужно начинать с изучения прохождения радиоволн и своей активной работы в эфире в течение недели предшествующей соревнованиям. За это время необходимо поста-



**Рис.7.4. Виктория Куликова (UR5GFF), многократный чемпион очных Всеукраинских соревнований по радиоспорту (КВ/УКВ и СРТ)**

раться поработать в те часы, в которые будут проводиться соревнования. Это поможет вам узнать будущих соперников, изучить прохождение, провести опыты с антеннами и аппаратурой. Активная работа в эфире перед тестом помогает «запомнить» ваш позывной, привыкнуть к нему вашим будущим соперникам. Практика показывает, что вызываемая станция чаще откликается на знакомый ей позывной.

До начала соревнования радиоспортсмен должен: проверить работоспособность аппаратуры; установить на часах общегосударственное время своей страны (при участии в соревнованиях, проводимых внутри страны) или международное время (при участии в международных соревнованиях) с точностью до минут, а лучше до секунд; приготовить заточенный с двух сторон карандаш или две авторучки; разлиновать необходимое количество листов для записи радиосвязей, где предусмотреть графы для указания времени их проведения, диапазона (если связи будут проводиться на нескольких диапазонах), позывного корреспондента, переданного и принятого контрольных номеров.

Начинающим радиоспортсменам в соревнованиях лучше работать «на поиск», а не на общий вызов. Найдя работающую станцию вначале необходимо точно записать ее позывной, а затем уже вызывать ее. Получив от корреспондента контрольный номер и записав его, следует передать свой контрольный номер, и после подтверждения его приема корреспондентом, сразу отметить в соответствующей графе время (указывается время окончания радиообмена).

Следует заметить, что при участии в соревнованиях радиолобитель должен работать только в

тех участках диапазонов и только теми видами излучения, которые определены для категории его радиостанции и Положением о соревновании.

Во многих соревнованиях по радиосвязи на КВ, особенно проводимых внутри страны, могут участвовать и наблюдатели. Для них в положениях о соревнованиях определяется специальная зачетная подгруппа. Очки наблюдателям начисляются за двусторонние наблюдения (когда приняты позывные обеих работающих между собой станций и переданные ими обеими контрольные номера) и за односторонние (когда приняты позывные обеих станций и один контрольный номер).

Участвуя в соревнованиях, наблюдатели тоже могут выполнить нормативы спортивных разрядов. Это является также хорошей школой для будущих выступлений в качестве оператора радиостанции.

Информацию о проводимых международных и внутригосударственных соревнованиях можно получить на проводимых в эфире «круглых столах» и в радиоклубах. Положения многих соревнований публикуются в радиолюбительских журналах, а также регулярно размещаются на Сервере радиолюбителей России «QRZ.RU» (<http://www.qrz.ru>) в разделе «Соревнования». Радиолюбители Украины, Беларуси и Казахстана могут получить информацию о соревнованиях, проводимых в их странах, на веб-сайтах своих национальных радиолюбительских организаций в аналогичных разделах. Адреса данных сайтов указаны в приложении 5 данной книги.

### 7.2.1.1. ОТЧЕТ УЧАСТНИКА СОРЕВНОВАНИЙ

Радиоспортсмен, принявший участие в соревновании, должен представить в судейскую коллегию отчет. Отчет должен быть отправлен в срок, определенный Положением о данном соревновании (обычно он составляет 10-15 дней для национальных соревнований и от 10 дней до 1,5 месяцев для международных). Он состоит из обобщающего (титального) листа (рис.7.5), который пронумеровывается как лист № 1, и основных листов (рис. 7.6 и 7.7), которые нумеруются как листы № 2, 3, 4 и т.д.

На обобщающем листе необходимо указать буквенное обозначение своей области; категорию и позывной радиостанции; общее количество листов отчета; наименование соревнования; дату соревнования; наименование своего населенного пункта; свои данные; зачетное время; зачетную подгруппу; количество переходов с диапазона на диапазон (если радиосвязь проводилась на нескольких диапазонах); заполнить графу «заявлено» в таблице «заявленный результат» (графу «подтверждено» заполняет судья судейской коллегии).

В нижней части обобщающего листа должно быть приведено заявление спортсмена следующего содержания: «Я свидетельствую, что в данных соревнованиях полностью соблюдал требования Регламента любительской радиосвязи, Правила и Положение о соревнованиях». Обобщающий лист подписывается участником соревнования, а для коллективной радиостанции – всеми членами команды.

Обобщающий лист отчета для международных соревнований несколько отличается от аналогичного листа отчета для внутригосударственных соревнований, но заполнение его не составляет большого труда.

На основных листах отчета в верхней части обязательно должны быть указаны: название соревнования; порядковый номер листа и общее количество листов; позывной участника; дата соревнования; вид излучения (при необходимости); диапазон (при проведении радиосвязей на одном диапазоне). В нижней части указываются данные по очкам для данного листа. На каждом листе должно быть указано не более 40 радиосвязей.

Отчет должен быть выполнен аккуратно, без помарок и исправлений. Если в данных по какой-либо радиосвязи сделана ошибка, то лучше переписать лист. Если желания переписывать лист нет, то необходимо хотя бы сделать сноску внизу листа с указанием номера строки, правильного ее написания и заверить это своей подписью, иначе данная радиосвязь судейской коллегией засчитана не будет. В случае проведения повторной радиосвязи с одним и тем же корреспондентом, которая по Положению о соревновании не может быть засчитана, тоже должна быть внесена в отчет, но очки по ней не проставляются. В конце строки, в которой указана повторная незачетная радиосвязь, необходимо указать – «Повтор» (DUPE).

Отчет лучше всего писать в этот же день или на следующий, не позже. Подсчет очков необходимо производить внимательно, проверив его несколько раз.

Отчет желательно выполнять на специальных бланках, которые можно заказать в радиоклубе, но в случае их отсутствия отчет можно выполнить на стандартных листах писчей бумаги (формат А4), при этом использоваться должна только одна сторона листа.

Если участник не претендует на включение в зачет, то очки не подсчитываются и не проставляются, а на обобщающем листе просто пишется «Отчет для контроля» (CHECK LOG).

Если участник соревнования желает получить свой отчет обратно, то необходимо в конверт с отчетом вложить почтовый конверт соответствующего размера со своим обратным адресом и наклеенными почтовыми марками на соответствующую сумму (при участии в соревнованиях, проводимых внутри страны).

В последние годы положения большинства международных соревнований определяют обязательность представления отчетов об участии в соревнованиях в электронном виде. Если такое требование содержится в положении, то оно должно быть выполнено. При этом файлы электронного отчета следует представлять только в том формате, который определен положением, иначе ваш отчет не будет принят к рассмотрению или будет использован как “Check log”. Наиболее применяемым для электронных отчетов является формат CABRILLO. Отчет в данном формате представляет собой единый файл, объединяющий и обобщающий лист, и собственно отчет.



Общее кол-во листов	Позывной	Обозначение области	Категория р/станции
---------------------	----------	---------------------	---------------------

**Отчет  
участника соревнований по радиосвязи на КВ (SSB/CW)**

« \_\_\_ » \_\_\_\_\_ 20\_\_ г.

г. \_\_\_\_\_

	1	2	3
Фамилия			
Имя			
Отчество			
Год рождения			
Личный позывной			
Спортивный разряд			
Тренер			
Образование			
Домашний адрес			

Зачетное время \_\_\_ часов с \_\_\_\_\_ MSK (UKR, ...) по \_\_\_\_\_ MSK (UKR, ...).

Кол-во переходов \_\_\_\_\_ Зачетная подгруппа \_\_\_\_\_

**СПОРТИВНЫЕ РЕЗУЛЬТАТЫ**

	Заявлено	Подтверждено	Штраф. очки	Итого
Всего р/связей				
Очков за связи				
Очков за .....				
Очков за .....				
Всего очков				

Выполнение спортивных нормативов \_\_\_\_\_

Я свидетельствую, что в данных соревнованиях полностью соблюдал требования Регламента любительской радиосвязи, Правила и Положение о соревнованиях.

Подписи: 1. \_\_\_\_\_ (\_\_\_\_\_) 2. \_\_\_\_\_ (\_\_\_\_\_)  
3. \_\_\_\_\_ (\_\_\_\_\_)

**Рис.7.5. Примерный образец обобщающего листа отчета  
для соревнований проводимых внутри страны**

Соревнования _____					Лист № _____			
Позывной _____		Дата « ____ » _____ 20__ г.			Всего листов _____			
Время	Диапа- зон	Пере- ход	Позывной корресп.	Вид излуче- ния	Контрольные номера		Очки за связи	Отметки судей
					передан	принят		
				Очков на листе	Заявлено			
					Подтверж.			
					Штрафных			
					Всего			

**Рис. 7.6. Примерный образец основного листа отчета для соревнований проводимых внутри страны**

Соревнования _____					Лист № _____		
Позывной _____		Дата « ____ » _____ 20__ г.			Всего листов _____		
Время	Диапа- зон	Позывной		Контрольные номера		Кол-во очков	Отметки судей
		I -го корресп.	II - го корресп.	I - го корресп.	II - го корресп.		
					Заявлено		
					Подтверждено		

**Рис. 7.7. Примерный образец основного листа отчета наблюдателя для соревнований проводимых внутри страны**

Содержание файла в формате CABRILLO выглядит следующим образом:

START-OF-LOG: 2.0

ARRL-SECTION:

CALLSIGN: RA0CL

CATEGORY: SINGLE-OP ALL LOW

CATEGORY-OVERLAY:

CLAIMED-SCORE: 355

CLUB: RCC

CONTEST: Oceania DX Contest

CREATED-BY: MixW 2.20

NAME: Alexander Zamoroka

ADDRESS: P.O. Box 20,

ADDRESS: Solnechny town, Khabarovsk region, 682711,

ADDRESS: Russia

OPERATORS:

SOAPBOX: ra0cl@mail.ru

QSO: 14010 CW 2002-10-12 0944 RA0CL 599 001 VK2APK 599 129

QSO: 14010 CW 2002-10-12 0950 RA0CL 599 002 KH6ND 599 126

QSO: 28010 CW 2002-10-13 0627 RA0CL 599 014 VK4TT 599 467

QSO: 21010 CW 2002-10-13 0640 RA0CL 599 015 ZL1GO 599 1293

END-OF-LOG:

Приведенный пример отчета содержит информацию об участии автора в международных соревнованиях "OCEANIA DX Contest (CW)" 2002 года.

Для понимания содержания отчета в формате CABRILLO приведем пояснения к содержанию его строк:

**START-OF-LOG: 2.0** - начало CABRILLO-отчета, версия 2.0.

**ARRL-SECTION:** - указывается группа зачета в соревнованиях ARRL. Участники России и стран ближнего зарубежья указывают "DX".

**CALLSIGN:** - указывается позывной радиостанции участника соревнования.

**CATEGORY:** - указывается категория участника (в соответствии с положением о соревнованиях). Если участник не претендует на какое-либо место в соревнованиях, то следует указать "CHECK LOG" (в этом случае отчет принимается только для проверки).

**CATEGORY-OVERLAY:** - не используется.

**CLAIMED-SCORE:** - указывается заявленный результат.

**CLUB:** - указывается принадлежность к клубу. Например, "RCC" (Russian Contest Club).

**CONTEST:** - указывается наименование соревнования.

**CREATED-BY: MixW 2.20** - программа, с помощью которой создавался отчет.

**NAME:** - указывается имя и фамилия участника (желательно именно в таком порядке).

**ADDRESS:** - указывается почтовый адрес участника.

**OPERATORS:** - указывается список операторов коллективной станции (если это отчет коллективной радиостанции).

**SOAPBOX:** - примечание. Можно указать свой электронный адрес, данные об аппаратуре и т.п.

Далее идут записи о связях в следующем формате:

QSO: 14010 CW 2002-10-12 0944 RA0CL 599 001 VK2APK 599 129

QSO: 14010 CW 2002-10-12 0950 RA0CL 599 002 KH6ND 599 126

QSO: 28010 CW 2002-10-13 0627 RA0CL 599 014 VK4TT 599 467

QSO: 21010 CW 2002-10-13 0640 RA0CL 599 015 ZL1GO 599 1293

\*\*\*\* \*\* \*\* \* \*\*\*\*\* \*\* \*\* \* \*\*\*\*\* \*\* \*\* \* \*\*\*\*\* \*\* \*\* \* \*\*\*\*\*

1 2 3 4 5 6 7 8 9 10 11

1 - "QSO:", поле обязательно.

2 - частота в килогерцах; можно указывать любую частоту в пределах диапазона, если нет возможности указать точную частоту.

3 - вид модуляции ("CW" для телеграфа, "PH" для телефона и т.д.).

4 - дата в формате "год-месяц-день".

5 - время UTC в формате "ЧЧММ" (часы, минуты).

6,7,8 - переданные позывной, рапорт, контрольный номер.

9,10,11 - принятые позывной, рапорт, контрольный номер.

Последняя строка:

**END-OF-LOG:** - конец отчета.

Компьютерные программы для участия в тех или иных соревнованиях, большинство из которых одновременно используются и для составления отчетов, можно найти в сети Интернет на радиолобительских сайтах (см. раздел 5.1.1 главы V). В большинстве своем эти программы создают отчеты именно в формате CABRILLO. Кроме того, существуют разнообразные конверторы, превращающие в CABRILLO файлы отчетов, созданных в других форматах. Если во время соревнований учет проведенных радиосвязей производился на отдельных листах, то после соревнований все данные о проведенных QSO необходимо будет перенести в электронный аппаратный журнал, с помощью которого и создать отчет в формате CABRILLO.

В настоящее время преимущество электронных отчетов стало очевидным и для организаторов российских соревнований, так как их применение ускоряет процесс судейства соревнований по любительской радиосвязи и повышает его качество. Однако для участников российских соревнований, к сожалению, формат CABRILLO неприемлим, поскольку не допускает использования кириллицы при записи фамилий, имен и отчеств спортсменов, а также не предусматривает способ указания спортивных разрядов, возрастных групп, категорий радиостанций, данных тренеров и другой информации, требующейся для российских соревнований. Исходя из этого, в России был разработан аналог формата CABRILLO, который получил название «ЕРМАК». Начиная с 01.01.2009 года данный формат является единственной формой отчетности для участников соревнований по радиосвязи на КВ, организуемых и проводимых Союзом радиолюбителей России, а также иных соревнований, аккредитованных в установленном порядке. Для молодежных первенств, проводимых в России, представление электронных отчетов в формате ЕРМАК стало обязательным, начиная с 01.01.2010 г. С подробным описанием формата ЕРМАК, а также с перечнем соревнований, при участии в которых применяется данный формат отчетов, можно ознакомиться на веб-сайте СРР (<http://srr.ru/CONTEST/ermak/index.html>).

### 7.2. СПОРТИВНЫЕ РАЗРЯДЫ И ЗВАНИЯ

В России и ряде стран ближнего зарубежья одной из мер определения мастерства того или иного спортсмена являются спортивные разряды и звания. Спортивные разряды начинаются с юношеских, которые присваиваются юным спортсменам, а заканчиваются разрядом - кандидат в мастера спорта (КМС). Они присваиваются на срок два года и подлежат обязательному подтверждению хотя бы один раз в течение последующих двух лет. Подтверждение спортивного разряда до истечения двух лет со дня его присвоения, влечет автоматическое продление срока его действия на последующие два года со дня подтверждения. Спортивные звания, в отличие от спортивных разрядов, присваиваются пожизненно и в дальнейшем подтверждения не требуют. В России присвоение спортивных разрядов и званий осуществляется в соответствии с Положением о Единой всероссийской спортивной классификации (ЕВСК) <53>. В ряде стран ближнего зарубежья (например, в Украине, Беларуси и Казахстане) действуют аналогичные ЕСК <69,70,71>.

Виды спорта, в которых в России присваиваются разряды и звания, внесены во Всероссийский реестр видов спорта (ВРВС). Радиоспорт, как уже было указано выше, тоже внесен в ВРВС и значится в нем под номером 65. Это значит, что в радиоспорте, также как и в любом другом виде спорта, можно выполнить нормы спортивных разрядов и званий. В радиоспорте могут присваиваться следующие спортивные разряды и звания: спортивные разряды – второй юношеский, первый юношеский, третий, второй, первый, кандидат в мастера спорта (КМС); спортивные звания – Мастер спорта (МС), Мастер спорта международного класса (МСМК), Заслуженный мастер спорта (ЗМС). При этом массовые спортивные разряды присваиваются с 10 лет, спортивный разряд КМС – с 13 лет, звание МС – с 15 лет, звание МСМК – с 16 лет. Процедуру присвоения спортивных разрядов и званий можно узнать в местном или региональном отделении СРР ([www.srr.ru](http://www.srr.ru)), а также в любой другой спортивной радиолобительской организации.



### 7.3. РАДИОЭКСПЕДИЦИИ

Читая данную книгу, у начинающих коротковолнников может сложиться мнение, что любительская радиосвязь заключается в постоянном сидении дома возле трансивера или приемника. Однако это не совсем так. Многие радиолюбители-коротковолнники сочетают свое хобби с активным отдыхом. В



зависимости от своих возможностей (физических, технических, финансовых и т.д.), они организуют различного рода экспедиции: от мини-радиоэкспедиций выходного дня до крупных международных DX-экспедиций (DX-Pedition). Разве вам самим не доставит удовольствие поездка за город или небольшой турпоход в выходной день? Ведь при этом вы сможете насладиться общением с природой: подышать свежим воздухом, искупаться в речке, пообщаться с друзьями по хобби. Все это можно сочетать с работой в эфире. Может оказаться, что вы будете работать в полевых условиях из редкого района, соседствующего с вашим, высокогорной местности, берега вашей речки, озера или водохранилища. Такие радиосвязи засчитываются

на многие радиолюбительские дипломы. Дополнение вашего позывного идентификатором "/P", всегда вызовет повышенный интерес к вашей радиостанции со стороны других коротковолнников.



**Рис.7.7. Работа из полевых условий (Сергей Руденко, RD9CX)**

Довольно большой интерес вызывают радиоэкспедиции в места, где нет постоянно проживающих радиолюбителей. В своей стране радиолюбители-путешественники организуют экспедиции в природные парки и заповедники, в высокогорные места, на острова рек и озер, а также в труднодоступные административные районы. Это дает возможность другим радиолюбителям-коротковолнникам повысить свои спортивные результаты на соискание различных радиолюбительских наград: дипломов, плакеток, кубков и т.п.

Одной из таких радиоэкспедиций, например, является экспедиция в ранее не активированный Эвено-Бытантайский национальный улус Республики Саха (Якутия). Несмотря на сложные зимние условия, сильные морозы, четверка отважных радиолюбителей-коротковолнников из разных городов России решила на активацию указанного редкого района YA-38 (по списку дипломной программы RDA). В состав экспедиции вошли Василий Суханов (RA1ZZ), Александр Иванов (RA3AV), Юрий Петрохалкин (UA9KW) и Наталья Миняйлова (R9000). В период данной экспедиции, работавшей в эфире с 27 ноября по 3 декабря 2013 года, ее участниками было проведено около 5 тысяч QSO. Благодаря этим ребятам было ликвидировано очередное «белое пятно» на радиолюбительской карте и многие коротковолнники смогли улучшить свои результаты по различным дипломным программам. В-первую очередь, конечно, по дипломной программе RDA.



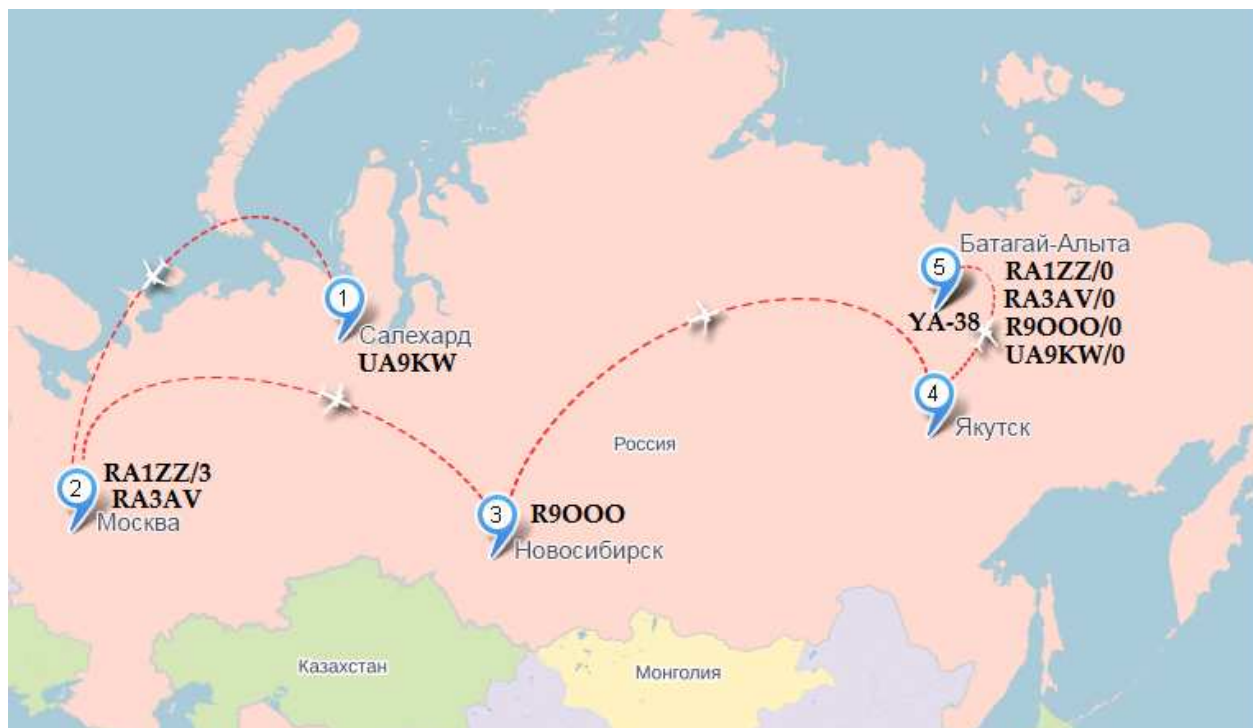

**Рис.7.8. Маршрут радиоэкспедиции в редкий район России YA-38**

Среди радиолюбителей-коротковолнников есть и такие путешественники, которые регулярно организуют радиоэкспедиции не только в другие регионы и труднодоступные места своей страны, но и в другие страны, а также на различные экзотические или труднодоступные острова, где радиолюбителей мало или нет вообще. Такие DX-экспедиции, как их называют, являются трудоемкими, поэтому они организуются группами наиболее подготовленных радиолюбителей или радиоклубами, с привлечением спонсорской помощи различных организаций и граждан.

В качестве примера можно привести очень хорошо подготовленную и проведенную международную российско-украинскую радиоэкспедицию на Маркизские острова, расположенные почти в центре Тихого океана, которая работала в эфире с 16 октября по 4 ноября 2011 года. Участникам экспедиции удалось получить для работы в эфире целых три позывных сигнала! Первый - TX3T для работы с о. Таити (OC-046), второй (основной) – TX7M для работы непосредственно с Маркизских островов (OC-027) и третий – TX5A для работы в CQ WW SSB Contest. За время этой DX-экспедиции, ее участниками было проведено более 101 тысячи QSO! Радиолюбительское сообщество дало очень высокую оценку работе участников экспедиции. По праву, она признана одной из лучших DX-экспедиций. Рассказ об экспедиции TX7M можно найти на Украинском KB портале (<http://hfdx.at.ua>).



*Рис.7.9. Команда российско-украинской DX-экспедиции TX7M в составе: R3FA, US7UX, UU4JMG, RK7A, UX0LL, UA7A, RM2U, UT5UY, US0KW, UR5MID*





## Кругосветное плавание яхты "Купава"



### Экипаж яхты "Купава"



Юрий Бондарь  
(UT6UF)



Андрей Зубенко  
(UT6UE)

*Кругосветное плавание украинских радиолюбителей Юрия Бондаря (UT6UF) и Андрея Зубенко (UT6UE) на яхте «Купава» длилось почти 2,5 года - с 11 ноября 2009 по 3 мая 2012...*

\* \* \*

---

---

## ГЛАВА VIII ТЕЛЕГРАФНАЯ АЗБУКА

### 8.1. ИЗУЧЕНИЕ ТЕЛЕГРАФНОЙ АЗБУКИ

Одним из двух основных видов радиосвязи применяемых коротковолновиками является телеграф (CW). Он позволяет проводить связи при большом уровне помех, когда обмен информацией телефоном и некоторыми другими видами радиосвязи практически невозможен. Преимущество его еще и в том, что используя радиоловительский код и Q-код можно проводить радиосвязи с разными странами мира не зная национального языка своего корреспондента. Кроме этого, нормативные акты в области любительской радиосвязи многих стран определяют, что для получения разрешений на эксплуатацию радиостанций (за исключением начальной категории) радиоловители должны уметь принимать на слух и передавать рукой знаки телеграфной азбуки.

Телеграфная азбука была изобретена в первой половине XIX века американским художником и инженером Самюэлем Морзе, в честь которого она и была названа. По своему содержанию она очень проста и представляет собой различные комбинации двух элементов – точки и тире. Точки и тире – это посылки, отличающиеся друг от друга только длительностью. Тире длиннее точки в три раза. Из их комбинаций образованы все буквы латинского алфавита, цифры, знаки препинания и раздела. В русском алфавите есть буквы, которых нет в латинском, поэтому в русском варианте азбуки Морзе созданы свои комбинации точек и тире. Это буквы Ч, Ш, Э, Ю, Я.

Самый простой и надежный способ изучения телеграфной азбуки – в радиоклубе, радиотехнической школе или секции под руководством опытного преподавателя. Правда, многие из тех, кто желал бы ее изучить, живут в небольших городах, поселках и селах, где нет радиоклубов и радиотехнических школ. В этом случае узнайте, нет ли в вашем населенном пункте радиоловитель-коротковолновика. Его можно найти по радиоловительской антенне на доме или во дворе. Он наверняка не откажется помочь, если сам владеет телеграфной азбукой. Хорошим учителем может оказаться и бывший военнослужащий-радиотелеграфист. В крайнем случае, телеграфную азбуку можно изучать и самостоятельно.

Нормальный режим занятий - 3 - 4 раза в неделю по 1,5 - 2 часа в день (уроками минут по 25 - 30, с перерывами). Еще лучше - каждый день хотя бы по часу (по полчаса утром и вечером). Минимум - 2 занятия в неделю по 2 часа. Занятия реже, чем 1 раз в 3 - 4 дня, малоэффективны, так же, как и более 3 часов подряд. При нормальном режиме занятий, прием текстов со скоростью 40-60 знаков в минуту (знаком считается буква, цифра, знак препинания) осваивается примерно в течение месяца (а иногда и значительно быстрее). Самое главное - это регулярность и полная сосредоточенность во время занятий. Лучше заниматься полчаса, ни на что не отвлекаясь, чем дергаться между уроком и другими делами в течение трех часов. Отключайте телефон и всё остальное, что может помешать. Если вы знаете, что ближайший месяц будет слишком сильно загружен, то лучше отложите начало учебы на другое время. Но если уж взялись - то не отступайте, и тогда успех обязательно придет. К тому же, изучение "морзянки" может оказаться неплохим способом снятия стресса от забот и хлопот трудового дня.

Начинать изучение телеграфной азбуки следует только с приема. Когда скорость приема всех букв и цифр стабильно установится на 30 знаках в минуту, можно приступать к передаче этих знаков.

При изучении сигналов азбуки Морзе (телеграфной азбуки) точки обозначаются как «**ти**» (произносится кратко, отрывисто), а тире как «**ТА**» (произносится протяжно). Но для лучшего усвоения знаков телеграфной азбуки при их словесном произношении (напевах) лучше использовать буквы, напевы которых произносятся, а также слова, рифмующиеся со звуковыми сигналами. При этом, воспроизводя звучание знака, все тире нужно произносить с ударением. Например, букву **У** (••—) следует произносить как «**ти-ти-ТУ**» - с ударением на **ТУ** (или как «**у-бе-ГУ**», с ударением на **ГУ**), а



**Самюэл Финли Бриз Морзе**

букву **С** (•••), как «си-си-си» (или, как «са-мо-лет»). Цифре **5** (•••••) соответствует рифмующееся выражение «петя-петушок» (**пе-тя-пе-ту-шок**) и т.д. Полностью напевы знаков телеграфной азбуки приведены в таблицах 8.1 и 8.2.

Таблица 8.1

**Таблица словесного выражения кода Морзе  
(русский и латинский алфавиты)**

Буквы		Слоговое обозначение		Код Морзе
русские	латинские	1-й вариант	2-й вариант	
1	2	3	4	5
А	A	ти-ТА	ай-ДА	• —
Б	B	БА-ти-ти-ти	БЕЙ-ба-ра-бан	— •••
В	W	ти-ВА-ВА	ви-ДА-ЛА	• — —
Г	G	ГА-ГА-ти	ГА-РА-жи	— — •
Д	D	ДА-ти-ти	ДО-ми-ки	— ••
Е	E	ти	есть	•
Ж	V	ти-ти-ти-ЖА	же-ле-зис-ТО	••• —
З	Z	ЗА-ЗА-ти-ти	ЗА-КА-ти-ки	— — ••
И	I	ти-ти	и-ди	••
Й	J	ти-ТАЙ-ТАЙ-ТАЙ	и-КРАТ-КО-Е	• — — —
К	K	КА-ти-КА	КАК-де-ЛА	— • —
Л	L	ти-ЛА-ти-ти	лу-НА-ти-ки	• — ••
М	M	МА-МА	МА-МА	— —
Н	N	НА-ти	НА-те	— •
О	O	ТО-ТО-ТО	О-КО-ЛО	— — —
П	P	ти-ПА-ПА-ти	пи-ЛА-ПО-ёт	• — — •
Р	R	ти-РА-ти	ре-БЯ-та	• — •
С	S	си-си-си	са-мо-лёт	•••
Т	T	ТА	ТАК	—
У	U	ти-ти-ТУ	у-бе-ГУ	•• —
Ф	F	ти-ти-ФА-ти	фи-ли-МОН-чик	•• — •
Х	H	хи-хи-хи-хи	ха-та-мо-я	••••
Ц	C	ЦА-ти-ЦА-ти	ЦА-пли-НА-ши	— • — •
Ч*	-	ЧА-ЧА-ЧА-ти	ЧЕ-ЛО-ВЕ-чик	— — — •
Ш*	-	ША-ША-ША-ША	ША-РО-ВА-РЫ	— — — —
Щ	Q	ЩА-ЩА-ти-ЩА	ЩУ-КА-жи-ВА	— — • —
Ы	Y	ТЫ-ти-ТЫ-ТЫ	Ы-не-НА-ДО	— • — —
Ь	X	ТА-ти-ти-ТА	Я-мяг-кий-ЗНАК	— •• —
Э*	-	ти-ти-ТЭ-ти-ти	эле-РО-ни-ки	•• — ••
Ю*	-	ти-ти-Ю-Ю	ю-ли-А-НА	•• — —
Я*	-	ти-Я-ти-Я	я-МАЛ-я-МАЛ	• — • —

\* Буквы, употребляемые только при радиосвязях на русском языке.

Начинать обучаться приему на слух необходимо с изучения букв, наиболее простых по звучанию (состоящих из одних точек или одних тире), а затем постепенно переходить к изучению более сложных букв, содержащих различные сочетания точек и тире. При этом запоминать число точек и тире совсем не нужно и даже вредно.

За один день рекомендуется изучать по 3-5 букв. К цифрам следует приступать после изучения всех букв (сначала изучаются четные цифры и ноль, а затем – нечетные). Знаки препинания и служебные знаки можно оставить напоследок. Ниже предлагается система изучения телеграфной азбуки Морзе по следующим группам знаков:

Первая – Т, М, О, Ш, Е, И, С, Х.

Вторая – А, Г, Ф, Б, З.

Третья – У, К, Р, Щ, Й.

Четвертая – Н, Ъ, Ж, Ю, Л.

Пятая – В, Ы, Я, Ч.

Шестая – Э, Ц, Д, П.



Седьмая – 2, 4, 6, 8, 0.

Восьмая – 1, 3, 5, 7, 9.

Девятая – знак вопроса (?), дробная черта (/), знак раздела (=).

Таблица 8.2

**Таблица словесного выражения кода Морзе  
(цифры, знаки препинания и служебные знаки)**

Цифры, знаки препинания и служебные знаки	Слоговое обозначение		Код Морзе
	1-й вариант	2-й вариант	
1	2	3	4
1	ти-ТА-ТА-ТА-ТА	и-ТОЛЬ-КО-О-ДНА	• — — — —
2	ти-ти-ТА-ТА-ТА	две-не-ХО-РО-ШО	•• — — —
3	ти-ти-ти-ТА-ТА	три-те-бе-МА-ЛО	••• — —
4	ти-ти-ти-ти-ТА	че-тве-ри-те-КА	•••• —
5	ти-ти-ти-ти-ти	пя-ти-ле-ти-е	•••••
6	ТА-ти-ти-ти-ти	ПО-ше-сти-бе-ри	— ••••
7	ТА-ТА-ти-ти-ти	ДА-ДА-се-ме-ри	— — •••
8	ТА-ТА-ТА-ти-ти	ВО-СЬМО-ГО-и-ди	— — — ••
9	ТА-ТА-ТА-ТА-ти	НО-НА-НО-НА-ми	— — — — •
0	ТА-ТА-ТА-ТА-ТА	НОЛЬ-ТО-О-КО-ЛО	— — — — —
9*	ТА-ти	НА-те	— •
0*	ТА	ТАК	—
? знак вопроса	ти-ти-ТА-ТА-ти-ти	э-ти-ВА-ПРО-си-ки	•• — — ••
= знак раздела	ТА-ти-ти-ти-ТА	РАЗ-де-ли-те-КА	— ••• —
/ дробная черта	ТА-ти-ти-ТА-ти	ТОТ-фи-ли-МОН-чик	— •• — •
Ошибка (перебой)	ти-ти-ти-ти-ти-ти-ти-ти	ко-шка-бро-си-ла-ко-тя-ток	••••••••

\* *Сокращения.* Применяются при передаче цифровых комбинаций: контрольных номеров в соревнованиях, оценки сигнала (RST), мощности передатчика и т.п.

На каждом занятии сначала тренируются в приеме ранее изученных знаков, затем отдельно разучивают очередное количество новых, потом принимают тексты, составленные только из новых знаков, а затем – из старых и новых знаков с некоторым преобладанием новых. Добавлять новые знаки для изучения следует только после того, как будет достаточно надежно освоен прием ранее изученных.



Рис.8.1. Примерный образец написания букв русского алфавита

Чтобы сигналы телеграфной азбуки быстрее запоминались, старайтесь во всякий свободный момент, везде, где позволяет обстановка, насвистывать или напевать их, используя при этом любой текст. Например, крупные заголовки в газетах, журналах, номера автомашин, надписи на вывесках и т.п.

Записывать принимаемые сигналы можно карандашом, шариковой ручкой, фломастером и т.д., но так, чтобы они были разборчивы. При этом старайтесь записывать слова и группы почти не отрывая букву от буквы, а карандаш или авторучку от бумаги. Если при приеме текста не удалось сразу записать какой-то знак, то лучше пропустите его, поставив прочерк. И не задерживайтесь, не пытайтесь вспоминать, иначе пропустите несколько следующих.

A	B	C	D	E	F	G
H	I	J	K	L	M	N
O	P	Q	R	S	T	U
V	W	X	Y	Z	L	2
3	4	5	6	7	8	9

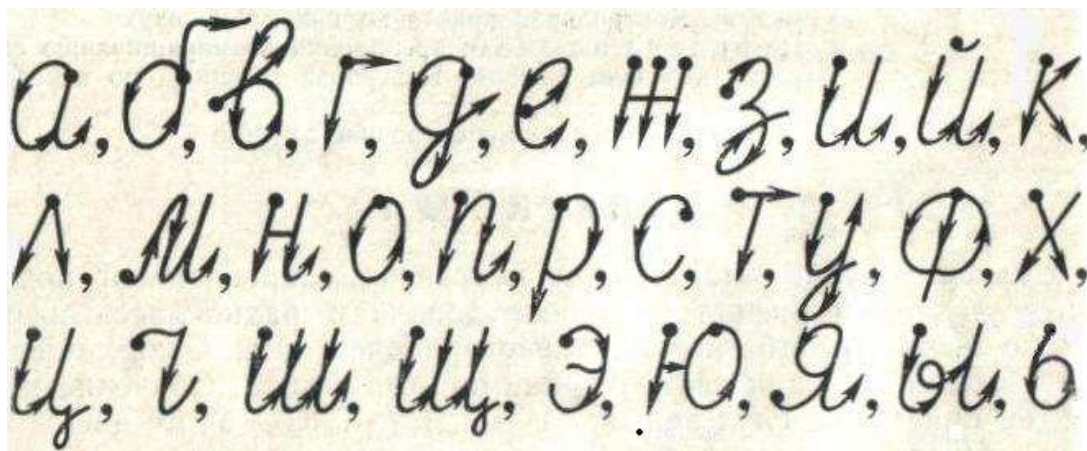
Рис.8.2. Примерный образец написания букв латинского алфавита и цифр

С первых дней занятий надо приучать себя писать латинскими буквами, а те знаки, которых в латинском алфавите нет – русскими. Умение писать двумя алфавитами необходимо для работы с различными корреспондентами – российскими и иностранными. Это важно еще и потому, что международные радилюбительские коды основаны на сокращениях английских слов, а записав их русскими буквами, можно и не догадаться об истинном значении сокращения. Примерные образцы написания букв русского и латинского алфавита, а также цифр, приведен на рисунках 8.1 и 8.2. Как видно из данных рисунков, русские буквы лучше писать строчными буквами, а латинские – печатными.

Иногда, после того как изучено около 20 букв, может почувствоваться, что прогресс замедлился и с добавлением каждого нового знака возникает все больше ошибок при приеме. Это вполне естественно, так как теперь набор знаков становится более разнообразным. Выход из положения прост; нужно на несколько дней полностью отложить в сторону все, что уже хорошо усвоено, и заниматься исключительно новыми знаками. Когда они будут надежно разучены, можно вновь вспомнить ранее освоенные, а затем тренироваться в приеме уже всех знаков.

Начав изучать телеграфную азбуку необходимо параллельно, с первых занятий, слушать эфир. Эфир желательно слушать ежедневно, хотя бы полчаса, при этом пытаться записать все телеграфные сигналы. Не беда, если из сотен букв вы запишите лишь несколько, зато цена их намного выше, чем учебных. Скоро вы заметите, что их становится все больше и больше. Ежедневная тренировка прочно закрепит в памяти все полученное на занятиях. Очень хорошим подспорьем для обучающегося является использование магнитофона, на котором записаны тренировочные тексты для прослушивания, а еще лучше – использование персонального компьютера со специальной программой по изучению телеграфной азбуки. Такие программы в немалом количестве можно найти в сети Интернет. Например, на Сервере Кубанских радилюбителей “CQHAM.RU” (<http://www.cqham.ru>) и Сервере радилюбителей России “QRZ.RU” (<http://www.qrz.ru>) в разделе «Начинающим». В качестве примера можно привести такую обучающую программу как АДКМ-2000 (Автоматический датчик кода Морзе). Внешний вид данной программы приведен на рис.8.3.

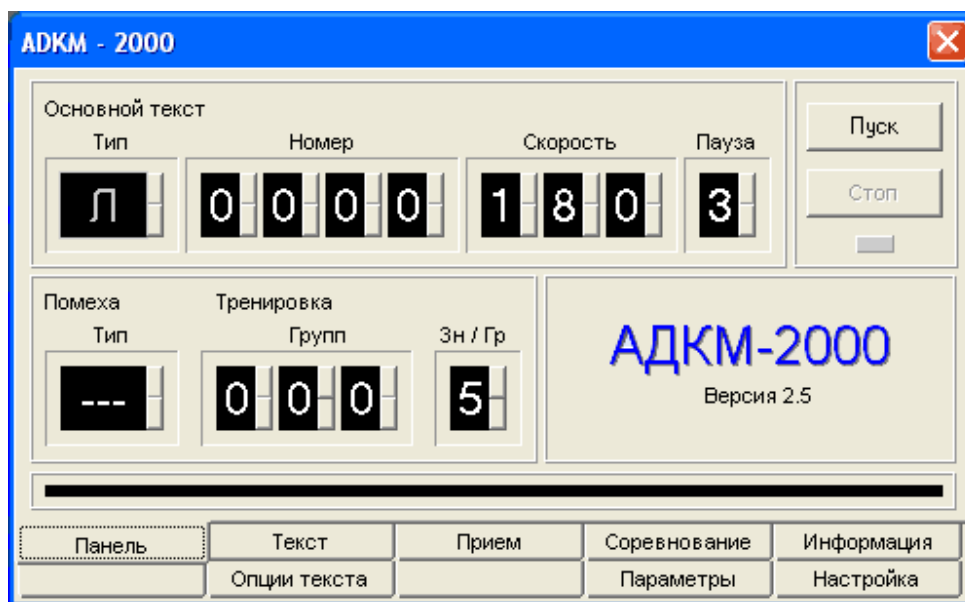

**Рис.8.3. Внешний вид обучающей программы АДКМ-2000.**

Благодаря наличию Руководства пользователя к программе АДКМ-2000, ее освоение не представляет больших трудностей. Использование указанной программы позволяет значительно сократить сроки освоения приема на слух знаков телеграфной азбуки. Программа АДКМ-2000 может также успешно использоваться руководителями радиокружков и радиоклубов для подготовки радиотелеграфистов, а также для проведения соревнований по скоростной радиотелеграфии. Найти и скачать данную программу вы можете в сети Интернет по адресу: <http://adkm2000.chat.ru/>.

Еще одной обучающей программой, сведения о которой хотелось бы привести здесь, является CW контекст симулятор “Morse Runner”. Данная программа является отличным подспорьем для приобретения навыков работы в CW соревнованиях. Найти и скачать ее также можно в сети Интернет по адресу: <http://www.dxatlas.com/MorseRunner/>.

### 8.1.1. ПЕРЕДАЧА НА КЛЮЧЕ

Высокое качество передачи на ключе зависит от умения радиооператора четко, ритмично и без перебоев передавать сигналы телеграфной азбуки. Умение передавать на ключе начинается с правильной посадки обучающегося, правильной хватки ключа и правильных движений кисти руки. При правильной посадке корпус держится прямо, голова чуть наклонена вниз, плечи и руки расслаблены. Правая рука согнута примерно под прямым углом, являясь как бы продолжением ключа. Локоть чуть касается корпуса. Головка ключа держится тремя пальцами так, чтобы большой и средний охватывали ее с боков, а указательный палец в слегка согнутом положении был наложен на головку ключа сверху. Безымянный палец и мизинец должны быть подогнуты внутрь ладони. Пальцы держат ключ без напряжения, но так, чтобы во время работы они не отрывались от головки.

Начинать передачу необходимо с отработки длинных сигналов (тире). Каждое тире передается на счет «раз-два-три». Отработав передачу длинных сигналов, можно переходить к изучению коротких сигналов (точек) на счет «раз».

Все передаваемые знаки должны быть четкими. Тире ничем не должны отличаться друг от друга, точки тоже. Необходимо при изучении передачи и при тренировках тире передавать в три раза длиннее, чем точку.

Передачу сигналов следует производить как с прослушиванием, с помощью звукового генератора (рис.8.4), так и без самопрослушивания с обязательным мысленным напевом сигнала.

В период разучивания и в процессе дальнейшей работы передачу длинных сигналов следует проводить за счет прогиба кисти руки, без напряжения мышц тела. Передачу коротких сигналов (точек) осуществляют быстрым опусканием и подниманием кисти.

При передаче на ключе необходимо строго следить за интервалами между передаваемыми знаками, а также группами и словами. Необходимо помнить, что четкая передача на ключе будет только тогда, когда строго соблюдаются интервалы между передаваемыми знаками.

Разучивать передачу знаков телеграфной азбуки следует группами в следующем порядке:

Первая – Т, М, О, Ш, Е, И, С, Х.

Вторая – 0, 5, 1, 9, 8.

Третья – 7, 6, 2, 3, 4.

Четвертая – А, Я, У, Ж, В, Й, Н, Д.

Пятая – Б, Г, Ч, З, Ю, Р, Л, П.

Шестая – К, Ъ, Ф, Э, Щ, Ц, Ы.

Седьмая – знак вопроса (?), дробная черта (/), знак раздела (=).

При разучивании передачи знаков самое главное не торопиться наращивать скорость. Необходимо научиться строго выдерживать все длительности и интервалы на очень малой скорости. Когда выработается определенный автоматический навык, постепенно увеличивайте скорость передачи. При этом следует помнить, что пауза между элементами знака равна одной точке, а между знаками – одному тире. Если разучивать эти соотношения на малой скорости, то по всей дальнейшей работе телеграфом сложностей не возникнет.



Рис.8.4. Схема звукового генератора

Как вы уже поняли из сказанного выше, для того чтобы осваивать передачу знаков телеграфной азбуки, следует запастись обычным телеграфным ключом (SB1) и звуковым генератором, который несложно собрать самому. На рисунке 8.4 изображена одна из схем такого генератора, который

собран на двух транзисторах (VT1, VT2) разной структуры. Частота генерируемых колебаний зависит от емкости конденсатора (C1) и сопротивления резистора (R1), и составляет при указанных номиналах примерно 1000 Гц. Нагрузкой генератора может быть динамическая головка (BA1) мощностью 0,2...1 Вт со звуковой катушкой сопротивлением 6...10 Ом. В качестве питания желательно применять батарею (GB1) 3336 или соединенные последовательно 373-и.

Говоря о начальном этапе освоения передачи знаков телеграфной азбуки, настоятельно рекомендую это делать с использованием обычного (вертикального) телеграфного ключа. Навыки работы на таком ключе очень будут вам полезны во многих нестандартных ситуациях. Когда вы приобретете какой-то опыт владения таким ключом, можете начинать осваивать различного рода манипуляторы электронных телеграфных ключей.

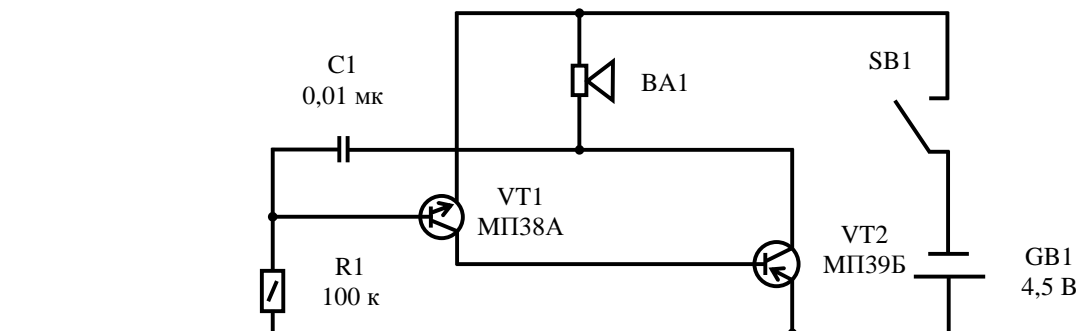
\* \* \*



**RUSSIAN CW CLUB**

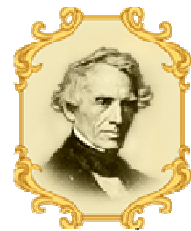



## ГЛАВА IX НОВЫЕ ВИДЫ РАДИОСВЯЗИ

### 9.1. ОБЩИЕ СВЕДЕНИЯ

За период менее чем сто лет любительская радиосвязь развилась от простых искровых радиопередатчиков до цифровой обработки сигналов (DSP). И если раньше у радиолюбителей был выбор только между телефоном и телеграфом (т.е. между теми видами связи, о которых мы до настоящего времени вели речь), то сейчас мы имеем большой выбор новых видов связи, вплоть до передачи любительского телевизионного изображения. Это напрямую связано с технической революцией в области компьютерной техники, которая влечет снижение ее стоимости и делает возможным покупку компьютера, даже пусть не самого современного, почти любым радиолюбителем. В связи с этим происходит постоянное увеличение количества любительских станций, использующих SSTV и цифровые виды радиосвязи, к которым относятся RTTY, AMTOR, PAKET RADIO, PSK, MFSK и ряд других. Наиболее распространенными из них сейчас являются RTTY, PSK31, MFSK и SSTV. Для того чтобы освоить эти виды связи достаточно, как правило, иметь трансивер, компьютер и модем. Ну и конечно необходимы программы для работы цифровыми видами связи и SSTV, установленные на компьютере. При этом особого внимания заслуживают программы под Windows, так как при их использовании отпадает необходимость изготовления модема для подключения компьютера к трансиверу. Для этих целей используется звуковая карта компьютера, ставшая неотъемлемой частью современных мультимедийных систем и, которыми оснащены почти все компьютеры (здесь следует сказать, что в последнее время почти все радиолюбители перешли на использование звуковых карт, отказавшись от модемов). Чтобы начать работу указанными видами связи (режимами работы), достаточно соединить имеющийся компьютер с трансивером и все, можно работать!

Подключение компьютера к трансиверу (рис.9.1) не представляет никакой сложности и осуществляется следующим образом: выход принимаемого звукового НЧ-сигнала трансивера (желательно использовать нерегулируемый выход НЧ) соединяется с линейным входом (LINE IN) звуковой карты



Рис.9.1. Подключение «компьютер-трансивер»

компьютера (при его отсутствии – с микрофонным входом), а выходной канал звуковой карты (LINE OUT или Speaker) - с микрофонным входом трансивера (лучше с линейным аналоговым входом, если такой имеется). Последнее соединение желательно осуществить через простой резисторный делитель напряжения, обеспечивающий уровень на микрофонном входе трансивера не более 10 мВ. Делитель конструктивно лучше всего установить перед микрофонным гнездом трансивера. Все

соединения должны производиться только при выключенной аппаратуре и экранированным проводом. Аппаратура должна быть заземлена и согласована с антенным хозяйством, чтобы исключить возможные наводки ВЧ-напряжения на компьютер. Следует помнить, что во время работы цифровыми видами связи и SSTV микрофон, а также речевой компрессор (при его наличии), должны быть отключены, иначе весь шум вашего помещения будет излучаться в эфир. Если вы используете трансиверы зарубежного производства, то это намного упрощает задачу, так как многие из них имеют аналоговые входы для работы RTTY, SSTV, Packet и т.д. При работе на передачу с использованием таких входов микрофон и речевой компрессор отключаются автоматически.

Выше описанное подключение компьютера к трансиверу (на рис.9.1 два верхних соединения) определяет управление трансивером (прием-передача) обычным способом, т.е. непосредственно оператором (например, с помощью педали или другого переключателя). Однако есть возможность автоматического управления приемом-передачей трансивера через компьютер. Для этого необходимо выполнить соединение между компьютером и трансивером, которое на рис.9.1 указано самым нижним и выделено пунктиром. Если нет желания заниматься конструированием лично, то вы можете приобрести готовый интерфейс для сопряжения компьютера с трансивером. Например, RigExpert Tiny

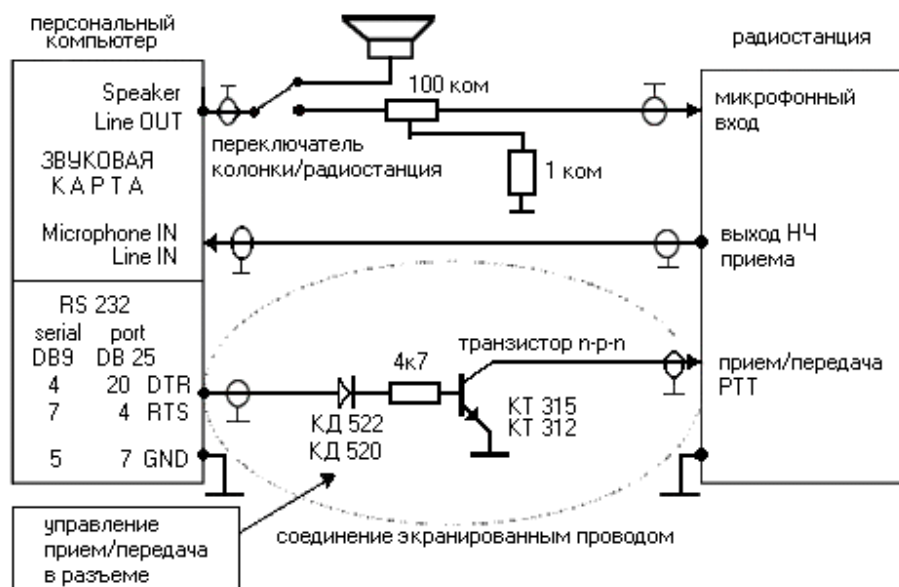
или UnicomDual. Для начинающих коротковолновиков наиболее интересным и удобным, по мнению автора, будет интерфейс **RigExpert Tiny** (рис.9.2), который не требует отдельного приобретения необходимых кабелей. В функции данного устройства входят последовательный CAT-порт (управление частотой и режимами работы трансивера при помощи компьютера), второй последовательный порт с выходами PTT (переключение на передачу) и CW (телеграфная манипуляция), а также соединение трансивера со звуковой платой компьютера. Подключение к трансиверу осуществляется напрямую, входящими в комплект интерфейса кабелями с соответствующими разъемами. При соединении с компьютером используется его USB-шина, что освобождает разъемы последовательных (COM) портов, которые могут быть задействованы для подключения других устройств. Светодиоды на верхней панели интерфейса позволяют контролировать его работу, во многом помогая при настройке программного обеспечения. Отдельный источник питания при этом не требуется. В настоящее время интерфейс имеет различные варианты, что позволяет использовать его практически со всеми типами трансиверов таких фирм, как YAESU, ICOM, KENWOOD и TEN-TEC. Более подробную информацию о технических аспектах осуществления цифровой связи и SSTV с помощью компьютера вы сможете найти в файлах помощи (Help) программ для этих видов связи или на радиоловительских web-сайтах сети Интернет в соответствующих разделах.



**Рис.9.2. Интерфейс «RigExpert Tiny»**

Ниже приводится краткий обзор наиболее распространенных видов цифровой связи, используемых радиолюбителями-коротковолновиками.

## **9.2. ЦИФРОВАЯ СВЯЗЬ**

### **9.2.1. RTTY**

RTTY является первым из цифровых видов связи, используемых радиолюбителями, и представляет собой буквопечатающий радиотелеграф (радиотелетайп). Однако, несмотря на использование радиоловительского телетайпа более 50 лет и появлением в последние годы наиболее современных видов цифровой связи, он остается популярным и на сегодняшний день. Правда, в первые годы освоения RTTY о его большой популярности говорить не приходилось, так как первоначально для работы использовались громоздкие механические телеграфные аппараты. С появлением персональных компьютеров и созданием специальных модемов, RTTY как бы заново родился и получил новый подъем. В настоящее время аппаратные средства для работы RTTY оборудовать стало значительно легче. Этого можно достичь с простым модемом (например, таким как HamComm), а еще лучше с использованием звуковой карты персонального компьютера, о чем уже упоминалось

выше. Работа данным видом связи возможна с любым SSB-трансивером, т.е. не только промышленного изготовления, но и самодельным.

Работу RTTY (и большинства других цифровых видов связи) всегда можно услышать на диапазоне 20 м в участке между 14070 и 14100 кГц (приоритетной для данного режима является частота 14080 кГц). Часто RTTY слышно, в зависимости от условий прохождения, на диапазонах от 40 до 10 м. Во время соревнований RTTY слышен на всех диапазонах.

Участки КВ диапазонов, выделенные радиолюбителям для работы цифровыми видами связи, в том числе и RTTY, приведены в таблицах 3.5, 3.6, 3.7, 3.8 и 3.9 (см. раздел 3.3 главы III). Как следует из указанных таблиц, режим RTTY (как и все другие виды цифровой связи) может использоваться операторами радиостанций всех категорий. Однако, для начинающих радиолюбителей-коротковолновиков некоторых стран имеются существенные ограничения. Так, например, в Беларуси операторы радиостанций категории «С» могут работать только в диапазоне 10 м и УКВ диапазонах, а в России операторы радиостанций 4-й (начальной) категории – исключительно в УКВ-диапазонах.

Если вы новичок в цифровых видах связи, то RTTY является хорошим началом их освоения. При этом, как и во многих других случаях работы на любительских диапазонах, настоятельно рекомендуется сначала слушать эфир. Узнать RTTY сигнал во время приема довольно легко, так как данный режим использует два разнесенных тона, и если на спектрографе вы увидите две параллельно «бегущие» дорожки желтово-красного цвета, то это, несомненно, сигнал RTTY. Он имеет ширину 170 Гц.

Проведение радиосвязей в режиме RTTY не представляет больших сложностей. Оно аналогично обычным QSO, принятым в других видах связи, когда на обеих проводящих связь радиостанциях присутствует человек, идет приветствие, обмен рапортами, именами, разговор об аппаратуре, погоде и т.д. Вместе с тем, RTTY (а также все другие цифровые виды связи) имеет существенное отличие от традиционных режимов работы - телефона и телеграфа. Если при работе Phone (SSB, FM, AM) и CW основным является слуховой прием информации, то в режиме RTTY – это визуальное восприятие, т.е. передаваемая и принимаемая информация отражается на экране монитора в виде текста. Перед тем, как начать работу в режиме RTTY, понаблюдайте за работой других станций. Посмотрите, как проводятся QSO, и вскоре уже сможете работать сами. Особенно не расстраивайтесь, если вы "печатаете" на клавиатуре компьютера не слишком быстро. Все приходит со временем, да к тому же можно использовать заранее заготовленные «фрагменты» для передачи информации корреспонденту (кстати, эти же фрагменты можно использовать и при работе в режимах PSK и MFSK).

При работе RTTY полученную информацию можно сохранить на жестком диске компьютера, включая все данные о QSO (дату, время, диапазон и т.д.), и в дальнейшем использовать ее для заполнения QSL-карточек, составления отчетов по соревнованиям, заявок на дипломы и т.п.

Программы для работы RTTY (MixW2, TrueTTY, MMTTY, RITTY и т.д.), а также более полную информацию о данном цифровом виде связи, можно найти на радиолюбительских веб-сайтах в сети Интернет. Из русскоязычных веб-сайтов в первую очередь следует назвать Сервер радиолюбителей России "QRZ.RU" (<http://www.qrz.ru>) и Сервер Кубанских радиолюбителей (<http://cqham.ru>).

### 9.2.2. PSK31

В последнее десятилетие большую популярность завоевал совершенно новый вид связи, который получил название PSK31 (Phase Shift Keying). Он вобрал в себя передовую технологию в области обработки и передачи звуковых сигналов, компьютерную технологию и многие хорошо известные приемы, хотя внешне напоминает работу RTTY. Все это вместе взятое позволило получить совершенно уникальные характеристики канала связи, о которых не мечтали еще двадцать лет назад.

Огромный вклад в развитие PSK31 внесли SP9VRC и G3PLX. Первые опыты работы в режиме PSK31 (SP9VRC) были основаны на использовании относительно дорогих интегральных микросхем цифровой обработки сигнала (DSP). Поистине "революционным" шагом явилось создание Питером (G3PLX) для персонального компьютера со звуковой картой программы, реализующей обработку цифровых сигналов. Эта программа (PSK31SBW) вызвала невиданный всплеск активности радиолюбителей, интересующихся PSK31. Такого не наблюдалось даже в период бурного внедрения однополосной модуляции (SSB) в радиолюбительскую практику. Однако появление программы PSK31SBW не единственная причина бурной активности радиолюбителей, использующих PSK31, и его быстрой популяризации. Что же тогда дало такой сильный толчок в развитии этого вида связи? Чем на самом деле вызвана бурная активность радиолюбителей? Здесь можно назвать несколько причин. Во-первых, как было сказано, это конечно появление программы PSK31SBW, а также хорошее описание к программе на русском языке, подготовленное российскими радиолюбителями RV3DBL и RA3DOA, которое позволяло изучить многие особенности работы в режиме PSK31 и выйти в эфир за минимальное время без особых трудностей. Во-вторых, благодаря удивительным

особенностям PSK31, сигнал, излучаемый передатчиком, занимает в эфире полосу всего 31 Гц! Это позволяет использовать на приемной стороне очень узкополосные фильтры. Соответственно, намного улучшается соотношение сигнал/шум - извечная проблема на радиотрассах. Бывает, что сигнала в головных телефонах не слышно, а на мониторе печатается принимаемый текст. Встроенная в программу цифровая обработка сигнала позволила "вытащить" сигнал из-под шумов. В-третьих, появилась возможность работать в эфире с маленькой или средней мощностью передатчика, что и делают операторы большинства станций, работая в режиме PSK31. Использование небольшой мощности обусловлено значительным улучшением соотношения сигнал/шум на приемной стороне. Даже при работе QRP, сигналы читаются довольно четко и без каких-либо проблем.

PSK имеет две разновидности этого режима работы – BPSK и QPSK. Основным вариантом является BPSK и в настоящее время этот режим используется подавляющим большинством радиолюбителей. Только в сложных условиях приема они переходят на QPSK. Но однозначно преимущества одного варианта перед другим определить сложно, так как все зависит от конкретных условий связи.

За последние годы появилось большое количество различных программ, предназначенных для работы в режиме PSK31. Вот некоторые из них: PSK31SBW, PSKGNR (очень полезное дополнение к программе P3K31SBW), MixW, HamScor, W1SQLPSK, WinWarbler, WinPSK, DigiPan, Zakanaka, PSK-PAL, Крот и т. д. Останавливаться на описании работы с этими программами здесь я не буду, так как такое описание обычно очень утомительно, а вы и сами очень быстро сообразите, что к чему, когда увидите экран монитора. Большинство данного программного обеспечения бесплатно и свободно распространяется. В Интернете есть большое количество веб-сайтов по тематике PSK31 на английском языке. Для радиолюбителей России и стран ближнего зарубежья более интересным будет, конечно, веб-сайт Владимира Конова (UA1ACO), расположенный по адресу: <http://www.ua1aco.narod.ru/>, собравший на своих страницах всю информацию по тематике PSK31 на русском языке. Здесь имеются практические советы по конфигурированию и подключению аппаратуры в режиме PSK31; большой архив программного обеспечения; ссылки на аналогичные сайты; примеры звучания сигналов PSK31 в эфире; интерфейсы различного программного обеспечения для работы в режиме PSK31 и краткое описание этих программ; информация по соревнованиям, проводимым в режиме PSK31, и их результатам; адреса почтовых рассылок и "рефлекторов" по тематике PSK31; таблицы распределения частот, выделенных для работы PSK31, и многое другое. Материалы сайта обновляются по мере поступления информации. Этот веб-сайт имеет "зеркало" с более полным архивом программ, которое находится по адресу: <http://www.psk31.narod.ru/>.

Говоря о работе в режиме PSK, следует отметить только то, что она полностью аналогична работе в режиме RTTY. При этом можно использовать одни и те же заранее заготовленные "фрагменты" текста. Необходимо также знать, что большинство PSK станций работает в районе частот 14070 и 21070 кГц (в диапазоне 10 м основными являются частоты 28070 и 28120 кГц). На слух PSK сигнал выглядит как почти непрерывный тон, с еле заметной модуляцией по частоте (как бы журчание), а на спектрографе он отражается как "бегущая" дорожка желтого цвета.

В заключение хочется подчеркнуть, что возможности режима PSK еще далеко не исчерпаны и до конца не реализованы. Качественные характеристики связи на PSK могут быть улучшены путем дальнейшей модернизации аппаратной части радиостанции и используемого программного обеспечения. Для полноты картины следует добавить, что наряду с режимом PSK31 радиолюбители в настоящее время используют также более скоростные режимы PSK, а именно - PSK63 (особенно в соревнованиях), PSK125 и PSK250.

### 9.2.3. MFSK

Новый цифровой режим PSK совершил маленькую "революцию" в радиолюбительской связи. Однако еще выше планку достижений цифровых методов поднимает режим MFSK (Multi-Tone Frequency-Shift Keyed). В нем используются методы 60-х годов прошлого столетия и последние достижения техники DSP. MFSK не заменяет полностью PSK, хотя и представляет собой жизнеспособную альтернативу в условиях, когда другие режимы уже не работают. В целом указанные режимы дополняют друг друга.

Идею нового любительского режима работы (MFSK) первым реализовал Nino Porcino (IZ8BLY), который разработал соответствующую программу "Stream". Первое QSO (между IZ8BLY и ZL1BPU) с использованием этого нового метода было проведено 18 июня 2000 года на 17-метровом диапазоне на трассе длиной около 17000 км. Был получен 100% прием информации при использовании дипольных антенн и трансиверов мощностью 25 Вт.

MFSK модуляцией работают обычно в том же участке диапазона, где и RTTY, т.е. в диапазоне 20 м, например, в участке 14.070...14.090 кГц. Как звучит на слух MFSK - можно узнать, включив программу на передачу и, контролируя выход на акустические колонки или головные телефоны (кстати, так



можно прослушать звучание всех цифровых режимов). Он имеет приятное музыкальное звучание и на него легко настраиваться. Вне всякого сомнения, звук у него лучше, а ширина полосы уже (составляет 316 Гц), чем у большинства используемых сегодня цифровых видов связи. Методы работы в режиме MFSK полностью похожи на RTTY и PSK, при этом можно использовать одни и те же макрокоманды.

Для ближних QSO — вплоть до 12000 км (без распространения в полярных областях) — MFSK работает очень хорошо, хотя режимом PSK31 пользоваться проще. Если вас интересует QRP, то здесь MFSK вне конкуренции. На дальних и полярных трассах при очень плохих условиях MFSK продолжает давать почти идеальный прием, когда сигналы уже почти не слышны и сильно замирают, и даже когда имеются QRM. Высокая мощность передатчика при этом не обязательна. На низкочастотных диапазонах MFSK является, вероятно, наилучшим из цифровых режимов. При проведении радиосвязи гроззовые эффекты почти не влияют на качество принимаемого текста.

В настоящее время, благодаря программе MixW, данный вид связи стал набирать еще большую популярность. Это связано с тем, что, начиная с версии 2.07 авторами программы в модуль MFSK была встроена функция приема-передачи изображения (это не одно и то же, что SSTV). Картинки можно готовить в любом графическом редакторе (например, Photoshop). Сохранять их следует в формате \*.jpg или \*.bmp; формат \*.gif не поддерживается. Приемлемый размер картинок для передачи простых изображений составляет не более 100x150 пикселей. При выборе картинок и их размера необходимо исходить из того, что время передачи зависит от размеров и цветности изображения. Так, цветная картинка передается в два раза дольше, чем черно-белая. Для оперативного поиска и вставки изображения в момент передачи текста, в директории MixW полезно создать специальную папку с подготовленными картинками (например, "Pictures").

Принимается картинка автоматически с раскрытием отдельного (от главного) приемного окна. При желании ее можно сохранить на жесткий диск. Для сохранения следует щелкнуть мышкой на пиктограмме Windows в левом верхнем углу приемного окна (отдельное окно с принятой картинкой) и выбрать из меню пункт - "Save Pictures/Сохранить картинку".

Если данный вид связи (режим работы) заинтересует вас, то советую использовать упомянутую выше программу MixW (V.2.07 или выше). Имея эту программу, можно не заботиться о других, так как MixW предусматривает работу всех основных цифровых видов связи (и не только). В сети Интернет вы можете "скачать" бесплатную русскоязычную программу MixW2, которая находится на "QRZ.RU" (<http://www.qrz.ru>) в разделе «Файловый архив», а также на веб-сайтах, указанных в разделе 5.1.1 главы V данной книги.



Рис.9.3. Рисунок сигналов RTTY (1), PSK31 (2) и MFSK16 (3)

### 9.3. SSTV

Первые сообщения о передаче радиолюбителями телевизионного изображения по узкополосному каналу появились в конце пятидесятых годов прошлого столетия (QST, 1959 г., № 3). Новый вид радиосвязи получил название SSTV (от английских слов SLOW SCAN TELEVISION), что означает телевидение с медленной разверткой. Он позволяет не только обмениваться информацией, обычно передаваемой при любительской связи, но и видеть фотографии (картинки) своих корреспондентов на экране монитора.

До 1990 года SSTV использовалось только зарубежными радиолюбителями. В экс-СССР существовал запрет на данный вид связи. Однако, несмотря на запрет, радиолюбители бывшего Советского Союза не стояли в стороне и активно осваивали этот интересный вид радиосвязи. Они изготавливали необходимые устройства для приема SSTV-сигналов и даже проводили смешанные QSO. Двусторонние SSTV-связи радиолюбители нашей страны начали проводить с 1 марта 1990 года, когда запрет был снят. Первоначально работать данным видом связи было разрешено только

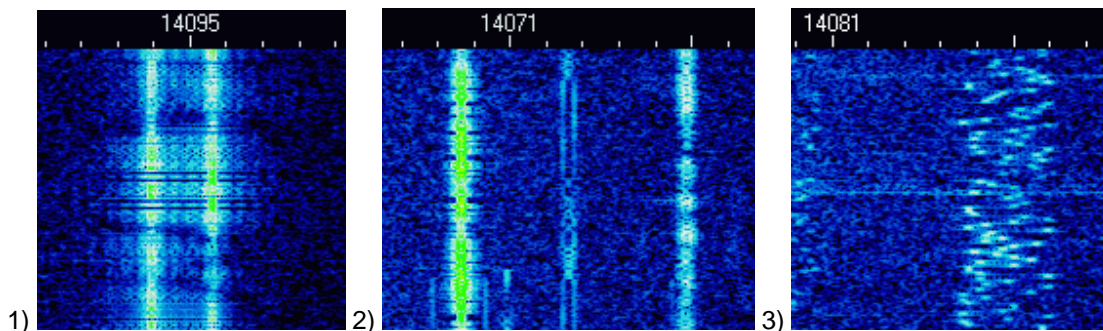

операторам радиостанций 1-й категории. С 1996 года в России это право было предоставлено и операторам радиостанций 2-й категории, но с некоторыми ограничениями. Кардинальное изменение произошло благодаря решению Государственной комиссии по радиочастотам (ГКРЧ) Российской Федерации от 26 сентября 2005 г. № 05-08-04-001 <60>. Благодаря этому решению SSTV стало доступным и для операторов радиостанций 3-й категории. Теперь и они могут работать в режиме SSTV почти во всех радиолюбительских диапазонах. Исключение составляет 20-метровый диапазон (14 МГц), в котором операторам радиостанций 3-й категории работать запрещено. Операторам же радиостанций 2-й категории предоставлено право работы в режиме SSTV без каких либо ограничений. Новое решение ГКРЧ от 15 июля 2010 года № 10-07-01 <58> не внесло в этой части никаких изменений.

В других странах ближнего зарубежья радиолюбители тоже имеют право работать в режиме SSTV, однако в ряде стран это право распространяется в основном на операторов радиостанций 2-й категории (или ей равнозначной) и более высокой (например, в Украине). Начинающие радиолюбители-коротковолновики в таких странах, к сожалению, до настоящего времени этого права лишены. Но расстраиваться не стоит. До получения 2-й категории (или ей равнозначной) вы можете проводить наблюдения за работой SSTV-станций и даже участвовать в SSTV-соревнованиях в подгруппе наблюдателей! А если в вашем населенном пункте имеется коллективная радиостанция 1-й или 2-й категории, то с разрешения ее начальника вы можете использовать позывной данной радиостанции для работы в режиме SSTV.

Для того чтобы освоить этот «новый» вид связи достаточно, как уже неоднократно говорилось выше, иметь трансивер и компьютер со звуковой картой. С SSTV-программами, думается, больших трудностей не будет. Их в немалом количестве вы также сможете найти на радиолюбительских сайтах в сети Интернет. Наиболее часто используемыми программам являются MMSSTV, MixW, W95SSTV/ChromaPIX, WinPIX Pro, SSTV32, JVComm32, и ряд других. Многие из этих программ кроме своей основной задачи, позволяют выполнять и другие. В частности, во время приема можно редактировать SSTV-картинки, делать запись в аппаратный журнал (WinLog) и т.д. Многие из них позволяют работать не только SSTV, но и многими цифровыми видами связи (например, уже упоминавшаяся программа MixW). Однако по мнению большинства SSTV-ов наиболее популярной и удобной для использования является программа MMSSTV (автор – японский радиолюбитель Makoto Mori, JE3NHT).



**Рис.9.4. Внешний вид программы “MMSSTV”**

Начинающие SSTV-ты должны знать, что существует около 50 различных режимов передачи изображений. Однако, несмотря на такое многообразие, операторы SSTV в основном применяют такие режимы, как Scottie 1 (S1) и Martin 1 (M1). При этом Scottie 1 используется главным образом в США и Японии, а Martin 1 – в странах Европы. Все другие режимы используются не очень часто, в основном только для коротких экспериментов.

При работе SSTV очень важным является знание участков (полос) частот, используемых для этого вида работы. Ни в коей мере не следует использовать частоты, отведенные для работы цифровыми видами радиосвязи, так как SSTV имеет «особый» статус. Это значит, что для данного вида работы выделены свои «индивидуальные» частоты, которые не совпадают с частотами цифровых видов связи. Как правило, при выделении радиочастот для любительской службы в той или иной стране, уполномоченные органы ориентируются на Частотный план КВ-диапазонов 1-го района IARU, в который входят все страны бывшего СССР. Здесь следует сказать, что с 29 марта 2009 года его редакция значительно отличается от той, которая была принята в 1996 году. Частотный план 1996 года определял следующие участки (полосы) частот и вызывные частоты для работы SSTV: 3730-3740 кГц, 7035-7045 кГц, 14230 кГц (вызывная частота), 21340 кГц (вызывная частота) и 28680 кГц (вызывная частота). Таким образом, на низкочастотных диапазонах определялись конкретные участки (полосы) частот, а на верхних – только вызывные частоты. В последнем случае, после установления связи следовало перейти на другую частоту в участке, отведенном для работы SSB и продолжить там проведение радиосвязи в режиме SSTV. В России и других странах бывшего СССР пошел по такому пути, что и в диапазонах 14, 21 и 28 МГц определили участки (полосы) частот для работы SSTV всего по 10 кГц (т.е., ± 5 кГц от вызывных частот).



**Рис.9.5 и 9.6. Картинки, принятые с помощью программы “MMSSTV”**

Новый частотный план КВ-диапазонов 1-го района IARU внес существенные изменения в этой части. В частности, теперь на всех КВ-диапазонах определены вызывные частоты SSTV, а в диапазоне 7 МГц, кроме того, произведено изменение участка для работы в режиме SSTV. Как уже было сказано выше, в этом диапазоне для работы в режиме SSTV был определен участок 7035-7045 кГц, который также отведен для цифровых видов связи и CW. Это создавало определенные неудобства при работе разными видами излучения. Исходя из этого, по всей видимости, новым частотным планом для работы SSTV определен участок частот выше 7100 кГц. Если вы посмотрите новый частотный план 1-го района IARU, действующий с 29 марта 2009 года, то увидите, что вызывные частоты для работы SSTV выглядят следующим образом:

- диапазон 3,5 МГц (80 м) – **3735 кГц;**
- диапазон 7 МГц (40 м) – **7165 кГц;**
- диапазон 14 МГц (20 м) – **14230 кГц;**
- диапазон 21 МГц (15 м) – **21340 кГц;**
- диапазон 28 МГц (10 м) – **28680 кГц.**

Не смотря на выше приведенную информацию, при работе SSTV следует руководствоваться частотным планом своей страны (см. раздел 3.3 главы III). Дело в том, что в некоторых странах бывшего СССР для работы SSTV в диапазоне 7 МГц продолжает использоваться участок частот, отведенный для цифровых видов связи. Так, например, в Республике Беларусь новым решением ГКРЧ при Совете Безопасности Республики Беларусь от 14.10.2011 г. № 19K/11 «О внесении изменений и дополнений в решение от 14 мая 2009 г. № 02K/09» <86>, в диапазоне 7 МГц для работы SSTV определен прежний участок частот 7035-7045 кГц, что противоречит частотному плану КВ-диапазонов 1-го района IARU. Аналогичная ситуация, с небольшим отличием, сложилась и в Украине. Решением Национальной комиссии, осуществляющей государственное регулирование в сфере связи и информатизации (НКРЧ), от 25.06.2013 г. № 390 <84> хоть и установлен новый участок частот для работы SSTV, но он незначительно отличается от прежнего и составляет 7040-7060 кГц.

Намного лучше в этой части ситуация в России. Это связано с тем, что решением Государственной комиссии по радиочастотам (ГКРЧ) Российской Федерации от 15 июля 2010 года № 10-07-01 «О выделении полос радиочастот для радиоэлектронных средств любительской и любительской спутниковой служб» (с последующими изменениями) <58> утверждены новые условия использования выделенных полос радиочастот. Данный документ учел положения нового частотного плана КВ-диапазонов 1-го района IARU, в том числе и по такому виду работы (излучения), как SSTV.

Согласно указанному решению ГКРЧ в России для работы SSTV определены следующие участки (полосы) частот КВ-диапазонов:

- диапазон 3,5 МГц (80 м) – **3700-3750 кГц**;
- диапазон 7 МГц (40 м) – **7130-7175 кГц**;
- диапазон 14 МГц (20 м) – **14225-14235 кГц**;
- диапазон 21 МГц (15 м) – **21225-21450 кГц**;
- диапазон 28 МГц (10 м) – **28600-28700 кГц**.

При этом, как уже говорилось выше, частоты 3735, 7165, 14230, 21340 и 28680 кГц должны использоваться операторами SSTV только как вызывные частоты. То есть, они определены для передачи общего вызова (CQ). После установления связи (желательно в режиме SSB) необходимо перейти на другую свободную частоту внутри указанного участка соответствующего диапазона.

Из приведенной информации видно, что в России значительно расширены полосы частот для работы SSTV. В то же время, по диапазону 14 МГц (20 м), который является наиболее активным, никаких изменений не произошло и SSTV участок остался шириной 10 кГц.

Неоднозначная ситуация сложилась в Республике Казахстан в связи с утверждением в данной стране в феврале 2009 года Правил регистрации и эксплуатации радиоэлектронных средств радилюбительских служб. Эти Правила, с одной стороны, улучшили положение радилюбителей, дав возможность работы в режиме SSTV операторам радиостанций 3-й (начальной) категории и увеличив разрешенную выходную мощность передатчиков. С другой стороны, этими Правилами не была предусмотрена работа казахстанских радилюбителей указанным видом излучения в КВ диапазонах 15 и 10 метров (21 и 28 МГц). Это касалось даже операторов радиостанций высшей категории «Экстра»! 28 декабря 2011 года в Республике Казахстан были утверждены новые Правила регистрации и эксплуатации радиоэлектронных средств радилюбительских служб <80>. Парадоксальным является тот факт, что при разработке новых Правил были допущены прежние ошибки и даже больше. Новыми Правилами, также как и предыдущими, не предусмотрена возможность работы любительских радиостанций в режиме SSTV в диапазонах 10 и 15 метров, а радиостанций 1-й категории и категории «Экстра» и в диапазоне 40 метров (!), чего ранее не было.

В связи с имеющимися недочетами и противоречиями в действующих Правилах регистрации и эксплуатации радиоэлектронных средств радилюбительских служб Республики Казахстан, радилюбителями этой страны предпринимаются меры по внесению необходимых изменений в указанные Правила. Будем надеяться, что эти усилия приведут к положительному результату.

Говоря об SSTV, следует отметить определенные особенности при работе данным видом. В частности, наряду с соблюдением частотных ограничений при проведении SSTV радиосвязей радилюбители-коротковолновики должны придерживаться определенных правил, которые всегда помогут оперативно и качественно проводить QSO. Эти правила, выработанные практической работой в эфире, определяют следующее:

- перед началом передачи своей картинки необходимо внимательно прослушать частоту (не менее 1,5 - 2 минуты) и убедиться, что она свободна. Рекомендуется так же уточнить это микрофоном в режиме SSB. Не исключено, что на ней проводится связь с вашим ближайшим соседом, находящимся в "мертвой" зоне, которого вы не слышите;
- убедившись, что частота не занята, можно начать передачу картинки с CQ - заставкой. При этом настоятельно рекомендуется, всё же, вначале дать общий вызов в телефонном режиме. Это значительно повысит оперативность работы;
- следует обращать особое внимание на частотный интервал с соседними станциями. Так как при SSTV для передачи картинок применяется относительно широкая полоса, необходимо использовать SSTV частоты с интервалом 3 кГц. Например, в диапазоне 15 м при вызывной частоте 21340 кГц желательно работать на частотах 21334, 21337, 21343, 21346 кГц и т.д. Такой подход к выбору частоты никогда не создаст помехи на соседних частотах и ваш сигнал не внесет искажений в картинки, передаваемые рядом;
- каждый режим SSTV имеет своё название, которое желательно передать микрофоном перед началом передачи картинки. Это упростит приём вашему корреспонденту;
- передаваемая картинка должна быть художественно оформлена. Ее содержание может зависеть от интересов оператора, но лучше использовать картинки, которые связаны с вашей станцией (shack,

антенны, QTH, семейство, ландшафт и животный мир вашего региона и т.п.). Это делает SSTV действительно притягательным!

- необходимо учитывать, что ваши картинки может принимать не только ваш корреспондент, но и многие другие радиолюбители, поэтому воздержитесь от передачи картинок, которые бы вы никогда не передали при работе с YL или детьми;

- текст на картинке следует располагать так, чтобы он не закрывал на ней важные объекты. Цвет помещаемого на картинку текста должен быть контрастным. Это позволит прочесть его даже тогда, когда вас слышно очень слабо и запуск приема осуществлялся принудительно. Например, на фоне темно-синего неба синий позывной даже с желтой или белой окантовкой будет читаться очень плохо, а вот желтый цвет текста будет отлично разбираться даже в сильных шумах;

- не следует забывать о микрофоне и перегружать картинки информацией, которую вы можете передать при разговоре в режиме SSB. Это ни в коей мере не снижает информативности передаваемых картинок;

- при работе с DX-станцией, необходимо вначале установить с ней контакт в телефонном режиме, а затем по договоренности передавать картинки. Это ускорит проведение связи, получение вашего позывного и имени;

- и самое главное. Никогда не начинайте работать с ненастроенным оборудованием!

Говоря об SSTV, нельзя не упомянуть о том, что развитие этого и других новых видов любительской радиосвязи в СССР, а затем в России, получило благодаря усилиям Центрального радиоклуба имени Э.Т. Кренкеля и, в частности, его работника Евгения Суховерхова (UA3AJT), собравшего вокруг себя единомышленников, которые впоследствии (в 1997 г.) создали Московский SSTV-клуб "MsstvS".

Следует отдать должное и радиолюбителям Украины, которые еще в бытность СССР не стояли в стороне и внесли немалую лепту в развитие этого интересного вида радиосвязи. И продолжают это делать сейчас.

Итак, мы закончили краткий обзор наиболее распространенных цифровых видов связи, и вы получили о них, а также об SSTV, предварительные сведения. Если у вас есть желание и технические возможности (дома или в радиоклубе), то не откладывайте дело в "долгий ящик". Вас ждут на любительских диапазонах ваши коллеги по эфиру.

\* \* \*

**ГЛАВА X  
ДОПОЛНИТЕЛЬНЫЕ МАТЕРИАЛЫ**

**10.1. ФОНЕТИЧЕСКИЙ АЛФАВИТ**

Для передачи букв позывного сигнала при телефонных радиосвязях рекомендуется использовать слова фонетического алфавита, т.е. вместо буквы называть слово. При проведении радиосвязей на русском языке, применяется фонетический алфавит для внутрироссийских связей (табл. 10.1). Он состоит из слов (в основном это имена) начинающихся на данную букву. При проведении радиосвязей с иностранными радиолюбителями, следует применять фонетический алфавит для международных связей (табл. 10.2). Цифры в позывных сигналах произносятся, как указано в таблице 10.3.

В условиях помех с помощью фонетического алфавита можно передавать также свое имя, местонахождение и т.п.

Таблица 10.1

**Фонетический алфавит для внутрироссийских связей**

Буква	Слово	Буква	Слово
А (A)	Анна, Антон	Р (R)	Роман, радио
Б (B)	Борис	С (S)	Сергей, Семён
В (W)	Василий	Т (T)	Татьяна, Тамара
Г (G)	Галина, Григорий	У (U)	Ульяна
Д (D)	Дмитрий	Ф (F)	Федор
Е (E)	Елена	Х (H)	Харитон
Ж (V)	Женя, жук	Ц (C)	центр, цапля
З (Z)	Зинаида, Зоя	Ч	человек
И (I)	Иван	Ш	Шура
Й (J)	Иван краткий, йот	Щ (Q)	щука
К (K)	Киловатт, Константин	Ъ	твёрдый знак
Л (L)	Леонид	Ы (Y)	игрек, еры
М (M)	Михаил, Мария	Ь (X)	мягкий знак, икс
Н (N)	Николай	Э	эхо, Эмилия
О (O)	Ольга	Ю	Юрий
П (P)	Павел	Я	Яков

*Примечание к табл.10.1.* В первой и третьей колонках таблицы указаны буквы русского алфавита, а в скобках – соответствующие им буквы латинского алфавита, используемые в позывных сигналах любительских радиостанций.

Таблица 10.2

**Фонетический алфавит для международных связей**

Буква	Произношение	Английское слово	Произношение
A	эй	Alfa, Able	'аль-фа, эйбл
B	би	Bravo	'браво
C	си	Charlie, Canada	'Чар-ли, 'Кэ-нэда
D	ди	Delta, Denmark	'дэль-та, 'Дэн-марк
E	и	Echo, Easy	'э-ко, 'и-зы
F	эф	Foxtrot, Florida	'фокс-трот, 'Фло-рида
G	джи	Golf, Germany	гольф, 'Дже-мэни
H	эйч	Henry, Hotel	'Хэн-ри, хо'тэль
I	ай	Italy, India	'Итэ-ли, 'Ин-диа
J	джей	Juliett, Japan	'Джу-лиет, Джэ-'пэн
K	кей	Kilo, Kilowatt	'ки-ло, 'ки-лоуат
L	эл	Lima, London	'Ли-ма, 'Лон-дон
M	эм	Mike, Mexico	Майк, 'Мэк-сикоу
N	эн	November, Nancy	но-'вембар, 'нэн-си
O	оу	Oscar, October	'Ос-кар, 'ок-тобер
P	пи	Papa, Peter	па-'па, 'Пи-тер
Q	кью	Quebec, Queen	Кве-'бек, ку-'ин



R	ар	Romeo, Radio	'Ро-мео, 'рэй-дио
S	эс	Sierra, Sugar	Сь'ер-ра, 'шу-гэр
T	ти	Tango, Texas	'тан-го, 'Тэк-сас
U	ю	Uniform, United	'ю-ниформ, ю-'найтэд
V	ви	Victor, Victoria	'Вик-тор, Виктория
W	дабл ю	Whisky, Washington	'Уис-ки, 'Уа-шинтон
X	экс	X-ray	'икс-рэй
Y	уай	Yankee, Yellow	'ян-ки, 'йе-лоу
Z	зэд	Zulu, Zanzibar	'зу-лу, 'Зэн-зибар

*Примечание к табл. 10.2.* Ударение падает на ту часть слова, перед которой сверху стоит символ запятой (апостроф). Предпочтительно первое значение (слово).

Таблица 10.3

### Передача цифр в позывных сигналах

Цифра	Произношение	
	русское	английское
1	один, единица, первый	one (у'ан)
2	два, двойка, второй	two (ту)
3	три, тройка, третий	three (сри, три)
4	четыре, четверка, четвертый	four (фо)
5	пять, пятерка, пятый	five (файв)
6	шесть, шестерка, шестой	six (сыкс)
7	семь, семерка, седьмой	seven ('сэвн)
8	восемь, восьмерка, восьмой	eight (эйт)
9	девять, девятка, девятый	nine (найн)
0	ноль, нулевой	zero ('зиро)

Рассмотрим какой-нибудь позывной сигнал. Например, RAØCDW. С использованием фонетического алфавита для внутрироссийских связей он будет произноситься следующим образом: «Роман-Антон-ноль-цапля-Дмитрий-Василий». При проведении радиосвязей с иностранными радиолюбителями этот же позывной будет произноситься так: «'Ро-мео, 'Аль-фа, 'зиро, 'Чар-ли, 'Дэль-та, 'Уис-ки».

Если к позывному сигналу любительской радиостанции имеется добавление через дробь, то при проведении связей с иностранными радиолюбителями дробь произносится как «строук» (Stroke) или «потэбл» (Portable).

## 10.2. ОЦЕНКА СИГНАЛОВ ЛЮБИТЕЛЬСКИХ СТАНЦИЙ

При проведении двусторонней радиосвязи оператор радиостанции в обязательном порядке должен сообщить своему корреспонденту как он его слышит, т.е. дать оценку сигнала (рапорт). Сигнал любительской радиостанции оценивается по шкале RS, при работе телефоном, и по шкале RST, при работе телеграфом (табл. 10.4). R – это оценка разбираемости сигнала (оценивается по пятибалльной шкале), S – это оценка силы сигнала (оценивается по девятибалльной шкале) и T – это оценка тона сигнала (оценивается также по девятибалльной шкале). Максимальной (наилучшей) оценкой для SSB является RS = 59, а для CW - RST = 599.

Оценка сигнала по шкале RS(T) является чисто субъективной и может быть только приблизительной. Правда, силе сигнала (S) можно дать объективную оценку, но для этого необходимо использовать устройство для измерения уровня сигнала – S-метр.

Иногда после RS(T) дополнительно передают некоторые выражения Q-кода, характеризующие условия приема сигналов. Таких выражений можно назвать три:

QRM – я испытываю помехи от других станций;

QRN – мне мешают атмосферные разряды;

QSB – ваши сигналы замирают.

В связи с введением в данное справочное пособие главы о новых видах радиосвязи, данный параграф подлежит дополнению описанием оценки сигналов цифровых видов связи и SSTV. Правда, по цифровым видам связи (RTTY, MFSK, PSK и т.д.) можно сказать только то, что сигналы этих режимов работы оцениваются также как и CW, т.е. по шкале RST с максимальным значением 599. При этом значения R и S соответствуют таблице 10.4, чего нельзя сказать о значении T (тона). В большинстве случаев радиолюбители вкладывают в значение T свое субъективное мнение о

качественных характеристиках сигнала. В целом же, единого мнения по оценке этого значения в мировом радиолюбительском сообществе нет до настоящего времени.

Таблица 10.4

<b>Шкала оценки сигнала</b>	
Баллы	Значение
<b>Шкала разбираемости сигнала (R)</b>	
1	Неразборчиво, прием невозможен
2	Едва можно разобрать отдельные слова, знаки
3	Разборчиво, но с большим трудом (30-50%)
4	Разборчиво практически без труда (50-80%)
5	Совершенно разборчиво (100%)
<b>Шкала силы сигнала (S)</b>	
1	Сигналы едва слышны, прием невозможен
2	Очень слабые сигналы, прием почти невозможен
3	Слабые сигналы, принимаются с трудом
4	Негромкие сигналы
5	Удовлетворительные сигналы
6	Хорошие сигналы
7	Умеренно громкие сигналы
8	Громкие сигналы
9	Чрезвычайно громкие сигналы
<b>Шкала тона сигнала (T)</b>	
1	Чрезвычайно грубый, шипящий тон
2	Очень грубый тон
3	Хриплый, слегка музыкальный тон
4	Довольно хриплый тон средней музыкальности
5	Журчащий музыкально-модулированный тон
6	Музыкальный тон с заметными пульсациями
7	Хороший музыкальный тон с небольшими пульсациями
8	Чистый музыкальный тон с едва заметными пульсациями
9	Чистейший музыкальный тон

Существенное отличие от оценки сигналов вышеуказанных видов радиосвязи имеет оценка SSTV-сигнала. Его оценивают, передавая значения RSV (разбираемость, сила сигнала, видео). Ранее существовало два подхода к числовой оценке сигнала SSTV - 599 и 595 (максимальные значения). В настоящее время осталась единственная максимальная оценка 595. Наряду с этим, правил по однозначной оценке сигнала SSTV в международном масштабе пока не существует. В связи с этим можно предложить оценивать SSTV-сигнал по следующим критериям: R (разбираемость) - по степени изрезанности изображения помехами или шумами при замираниях сигнала; S (силу сигнала) - в баллах; V (видео) - по качеству синхронизации (дребезг вертикальных линий, наклон изображения), наличию на изображении посторонних фоновых образований, полос, явных искажений цвета.

### **10.3. МЕЖДУНАРОДНЫЙ Q-КОД**

Выражения Q-кода (табл. 10.5) представляют собой трехбуквенные сочетания, первой буквой которых является Q. Выражение Q-кода может использоваться со знаком вопроса или без него. Если оно произнесено в вопросительной форме (или передано со знаком вопроса), то на него необходимо дать ответ. Например, вопрос «QRL?» означает: «Заняты ли Вы?». Ответ «QRL» означает: «Я занят, прошу не мешать». В подходящих случаях ответ может сопровождаться цифрами от 1 до 5, которые означают:

- 1 – очень слабый (или очень плохой);
- 2 – слабый (или плохой);
- 3 – умеренный (или удовлетворительный);
- 4 – сильный (или хороший);
- 5 – очень сильный (или очень хороший).

Например, вопрос «QRM?» означает: «Испытываете ли вы помехи от других станций?». Ответ «QRM 5» означает: «Я испытываю очень сильные помехи от других станций». Однако в практи-

ческой работе радиолюбители-коротковолновники крайне редко используют цифровое дополнение к Q-коду. Поэтому, например, ответ «QRN» означает просто наличие атмосферных помех, а ответ «QRI» - плохой, меняющийся тон передачи.

Таблица 10.5

**Выражения Q-кода**

Код	Значение кода при передаче его со знаком вопроса	Значение кода при передаче его без знака вопроса
QRA	Как называется Ваша станция?	Моя станция называется...
QRB	На каком приблизительно расстоянии Вы находитесь от моей станции?	Приблизительное расстояние между нашими станциями равно ..... км.
QRG	Какая моя точная частота?	Ваша точная частота ... кГц
QRH	Меняется ли моя частота?	Ваша частота меняется
QRI	Каков тон моей передачи?	Тон Вашей передачи: 1 – хороший, 2–меняющийся, 3-плохой
QRK	Какова разборчивость моих сигналов?	Разборчивость Ваших сигналов ... (от 1 до 5)
QRL	Заняты ли Вы?	Я занят, просьба не мешать
QRM	Испытываете ли вы помехи от других станций?	Я испытываю помехи от других станций
QRN	Мешают ли Вам атмосферные разряды?	Мне мешают атмосферные разряды
QRO	Должен ли я увеличить мощность передатчика?	Увеличьте мощность передатчика
QRP	Должен ли я уменьшить мощность передатчика?	1. Уменьшите мощность передатчика; 2. Работа малой мощностью (до 10 ватт)
QRQ	Должен ли я передавать быстрее?	Передавайте быстрее
QRS	Должен ли я передавать медленнее?	Передавайте медленнее
QRT	Должен ли я прекратить передачу?	Прекратите передачу
QRU	Есть ли у Вас что-нибудь для меня?	У меня для Вас ничего нет
QRV	Готовы ли Вы?	Я готов
QRX	Когда Вы вызовете меня снова?	Подождите, я Вас вызову снова
QRZ	Кто меня вызывает?	Вас вызывает ... (позывной)
QSA	Какова сила моих сигналов?	Сила Ваших сигналов ... (1 – 5)
QSB	Замирают ли мои сигналы?	Ваши сигналы замирают
QSL	Можете ли Вы подтвердить прием?	1. Ваш прием подтверждаю; 2. Карточка-квитанция
QSO	Можете ли Вы связаться с ... непосредственно?	1. Я могу связаться с ... непосредственно; 2. Двусторонняя радиосвязь
QSU	На какой частоте мне передавать (отвечать)?	Передавайте на этой частоте (или на частоте ... кГц)
QSW	На какой частоте Вы будете передавать?	Я буду передавать на этой частоте (или на частоте ... кГц)
QSY	Должен ли я перейти на другую частоту?	Перейдите (перехожу) на другую частоту (или на частоту ... кГц).
QTC	Имеется ли у Вас сообщение?	У меня имеется для Вас сообщение
QTH	Каково Ваше местонахождение?	Я нахожусь в ... (название пункта)
QTR	Какое точное время?	Точное время ... часов ... мин.
QUA	Есть у Вас известия от ... (позывной сигнал)?	У меня есть известия от ... (позывной сигнал)

Q-код можно применять как при проведении радиосвязей телефоном, так и телеграфом. При работе в телефонном режиме буквы Q-кода произносятся как буквы английского алфавита (см. табл. 10.2).

Коротковолновиками применяются также чисто радиолюбительские кодовые сокращения – QSLL, которое обозначает следующее: «Вышлю свою карточку-квитанцию по получению Вашей», и QRPP – «Работа очень малой мощностью (до 1 ватта)».

#### 10.4. РАДИОЛЮБИТЕЛЬСКИЙ КОД

Международный радиолюбительский код был создан для телеграфных связей. Он состоит в основном из буквенных сочетаний (сокращений), образованных из английских слов, значение которых они передают. Кроме того, в радиолюбительском коде применяются цифровые комбинации и сокращения из русского языка, которые часто употребляются и иностранными радиолюбителями-коротковолновиками.

Некоторые выражения радиолюбительского кода по-своему значению совпадают с Q-кодом и используются на равных правах при радиосвязи.

Международный радиолюбительский код позволяет коротковолновикам разных стран проводить связи, не зная национального языка своего корреспондента и сокращать длительность радиообмена. В таблице 10.6 приведены кодовые сокращения и отдельные английские слова, значение которых в достаточной мере обеспечивает проведение почти любой CW-радиосвязи не только начинающими коротковолновиками, но и более опытными.

Приведенные в конце таблицы радиолюбительского кода служебные знаки передаются слитно, без паузы между ними.

Таблица 10.6

Радиолюбительский код		
Кодовое выражение	Значение кода	
	на английском языке	на русском языке
1	2	3
ABT	About	Приблизительно; около
ADR, ADS	Address	Адрес
AF	Africa	Африка
AFTER	After	После
AGN	Again	Опять; снова
ALL	All	Все; всё
ALSO	Also	Также
AM	Amplitude Modulation	Амплитудная модуляция
ANT	Antenna	Антенна
AT	At	В, на; при, у, около
AWARD	Award	Радиолюбительский диплом
BAD, BD	Bad	Плохо, плохой
BAND, BND	Band	Диапазон
BCNU	Be Seeing You	Буду рад встретиться снова
BEST	(The) Best	Наилучший
BEAM	Beam	Направленная (антенна)
BOX, POB	Post Office Box	Ящик (почтовый)
C	-	Да; согласен; подтверждаю
C, CEN	Centigrade	Градусы Цельсия
CALL	Call, Call-Sign	Вызов; вызывать; позывной
CFM	Confirm	Подтверждаю, подтверждение
CHEERIO	Cheerio	Желаю успеха; всего хорошего
CITY	City	Город (большой)

Таблица 10.6. Продолжение

1	2	3
CLEAR	Clear	Ясно (о погоде); чисто (о помехах)
CLG	Calling	Вызывает, вызываю
CLOUDY	Cloudy	Облачно
COLD	Cold	Холодный, холодно
CONGRATS	Congratulations	Поздравления
COPI, COPY	Copy	Записывать; принимать
CQ	-	Всем, всем (общий вызов)
CRD, CARD	Card, QSL-card	Карточка-квитанция
CU	See you	Встретимся (в эфире)
CU AGN	See you again	Встретимся снова
CUL	See you later	Встретимся позже
CW	Continuous wave	Незатухающие колебания (телеграф)
DE	-	От (перед позывным)
DIPOLE, DP	Dipole	Антенна «диполь»
DIRECT	Direct	Непосредственно, прямо
DR	Dear	Дорогой (при обращении к кому-либо)
DWN	Down	Вниз, ниже (по частоте)
DX	-	Дальняя, редкая связь
EL, ELE	Element	Элемент (антенны)
ES	And	И
EU	Europe	Европа
EX	Ex	Бывший (о позывном)
FAIR	Fair	Хорошая, ясная (погода)
FB	Fair business	Превосходно, прекрасно
FER, FOR	For	За, для, при
FINE	Fine	Прекрасная (погода)
FIRST	First	Первый; сперва; во-первых
FM, FROM	From	Из, от
FM	Frequency modulation	Частотная модуляция
FREQ	Frequency	Частота
FROST	Frost	Мороз
GA	Go ahead	Давайте, начинайте
GA	Good afternoon	Добрый день (вторая половина дня)
GB	Good bye	До свидания
GD	Good day	Добрый день (вторая половина дня)
GE	Good evening	Добрый вечер
GL	Good luck	Пожелание удачи, счастья
GLD	Glad	Рад, доволен
GM	Good morning	Доброе утро
GN	Good night	Доброй ночи
GOT	Got	Получил
GP	Ground Plane	Антенна GP (четвертьволновый штырь)
GUD	Good	Хороший, хорошо
GUHOR	-	Я Вас не слышу
HAM	-	Радиолобитель-коротковолновик, имеющий передатчик
HI	-	Выражение смеха
HOPE, HPE	Hope	Надеюсь
HOT	Hot	Жаркий; жарко
HR, ERE	Here	Здесь



Таблица 10.6. Продолжение

1	2	3
HW?	How?	Как дела? Как слышите?
I	I	Я
IN	in	В
INFO	Information	Информация
IS	is	Есть
K	-	Отвечайте, передавайте
LID	A poor operator	Плохой оператор
LOG	Logbook	Список радиостанций
LSB	Lower side band	Нижняя боковая полоса
LUCK	Luck	Успех; счастье
ME	Me	Мне; меня
MEET	Meet	Встречать; повстречаться
MI, MY	My; mine	Мой
MTR	Meter	Метр
NEAR, NR	Near	Близ, около
NICE	Nice	Приятный, хороший
NIL	Nothing	Ничего, ничто
NO	No	Нет
NR	1. Number 2. Near	1. Номер 2. Около, близ
NW	Now	Теперь; приступаю к работе
OK	-	Принял правильно, понял
OM	Old man	Приятель, старина
ON	On	На, у (о месте)
ONLY	Only	Только
OP, OPR	Operator	Оператор, радист
OUR	Our	Наш, наша, наше, наши
OUTPT	Output Power	Выходная мощность
PSE	Please	Пожалуйста
PSED	Pleased	Доволен, рад
PWR	Power	Мощность
QUAD	Quad antenna	Антенна «квадрат»
R	Right	Верно; правильно принял
RAIN	Rain	Дождь
RCVR, RX	Receiver	Приемник
RIG, TX	-	Передатчик
RPRT	Report	Сообщение
RPT	Repeat	Повторение, повторите, повторяю
SA	South America	Южная Америка
SIGS	Signals	Сигналы
SNOW	Snow	Снег
SOLID	Solid	Уверенно; солидно
SOON, SN	Soon	Скоро, вскоре
SORI, SRI	Sorry	Извините, к сожалению, жаль
SSB	Single side band	Однополосная модуляция
STDI, STDY	Steady	Устойчивый; устойчиво
STRONG	Strong	Сильный; сильно
SUNNY	Sunny	Солнечный; солнечно
SURE	Sure	Уверенность, будьте уверены
TEST	Test	Опыт, опытная работа, соревнования
TIME	Time	Время; раз
TKS, TNX	Thanks	Спасибо, благодарность
TKU, TU	Thank you	Благодарю Вас

Таблица 10.6. Продолжение

1	2	3
TO	To	К; для
TODI, TODAY	Today	Сегодня
TOWN	Town	Город (небольшой)
TRCVR	Trancever	Трансивер
TU, TKU	Thank you	Благодарю Вас
TX, RIG	Transmitter	Передатчик
U, YOU	You	Вы; вам, вас
UNLIS	Unlicenced	Нелегальная станция
UP	Up	Вверх, выше (по частоте)
UR	Your; you are	Ваш; Вы ...
URS	Yours	Ваши
USB	Upper side band	Верхняя боковая полоса
VIA	Via	Через, посредством
VY	Very	Очень
WARM	Warm	Тёплый; тепло
WEAK	Weak	Слабый
WELL, WL	Well	Хорошо; ладно
WTTS	Watts	Ватты
WID	With	С
WIND	Wind	Ветер
WKD, WRKD	Worked	Работал
WLL	Will	Буду, будет, будете
WRK	Work	Работа, работать
WX	Weather	Погода
XUSE	Excuse	Извинения
XYL	Ex young lady	Жена
YAGI	Yagi antenna	Антенна «волновой канал»
YES	Yes	Да
YL	Young lady	Девушка
YOU	You	Вы; вам; вас
YR, YEAR	Year	год
73	-	Наилучшие пожелания
88	-	Любовь и поцелуй (передается в шутку)
БЛГ	-	Благодарю
ВСЕМ	-	Всем российским радиолюбителям (общий вызов)
ДСВ	-	До свидания
ЗДР	-	Здравствуйтесь
СПБ	-	Спасибо
ТОВ	-	Товарищ
АС	-	Ждите
АР	-	Конец передачи
ВК	-	Работа полудуплексом
ВТ	-	Знак раздела
KN	-	Слушаю только своего корреспондента
SK	-	Полный конец связи

### 10.5. МЕЖДУНАРОДНОЕ ВРЕМЯ

Международный характер любительских радиосвязей, трудности перевода одного местного времени в другое предопределили использование коротковолновиками единого времени – всемирного. Это то время, которое соответствует нулевому (гринвичскому) меридиану. Для всемирного времени приняты обозначения UTC и UT. На QSL-карточках иногда встречается устаревшее название всемирного

времени – гринвичское (обозначается GMT). Иногда встречается и чисто радилюбительское обозначение всемирного времени – Z.

Все указанные обозначения всемирного времени имеют одинаковое значение, но для указания времени на карточках-квитанциях, отчетах об участии в международных соревнованиях, заявках на радилюбительские дипломы предпочтительными являются обозначения UTC или UT.

Для того чтобы определить международное время (UTC) в месте своего нахождения, радилюбителям России и стран ближнего зарубежья необходимо от показаний местного времени **отнять** его разницу с UTC, которая указана в таблице 10.7. При этом надо иметь в виду, что в большинстве стран ближнего зарубежья разница между местным временем и UTC в зимний и летний периоды различается на один час. Это связано с тем, что в указанных государствах в целях экономии электроэнергии производится перевод часов: весной – на один час вперед, а осенью – на один час назад. Переход с «зимнего» времени на «летнее» обычно происходит в конце марта, а обратный переход – в конце октября.

Таблица 10.7

**Таблица для определения MSK и UTC в регионах РФ и странах ближнего зарубежья**

Разница по отношению к MSK (в часах)	Территория	Разница по отношению к UTC	
		“зимой”	“летом”
- 1	ES, ER, EU, LY, UR, YL	+ 2	+ 3
- 1	R2F	+ 3	+ 3
0	R1, R3, R4, R6, R9X	+ 4	+ 4
+ 1	EK, 4J, 4L	+ 4	+ 5
+ 2	UN	+ 5	+ 6
+ 2	R9A, R9C, R9F, R9J, R9K, R9L, R9Q, R9S, R9W	+ 6	+ 6
+ 3	R9H, R9M, R9O, R9U, R9Y, R9Z	+ 7	+ 7
+ 4	RØA, RØW, RØY	+ 8	+ 8
+ 5	RØO, RØS	+ 9	+ 9
+ 6	RØJ, RØQ (запад. часть), RØU	+ 10	+ 10
+ 7	RØC, RØD, RØF, RØL, RØQ (центр. часть)	+ 11	+ 11
+ 8	RØI, RØK, RØQ (вост. часть), RØZ	+ 12	+ 12

*Примечания к табл. 10.7.:*  
1. В странах Средней Азии EX, EY, EZ и UK разница местного времени по отношению к UTC в течение всего года составляет + 5 часов, т.к. на “зимнее” и “летнее” время в этих государствах не переходят. В России переход на “зимнее” и “летнее” время с осени 2011 года также отменен.  
2. В данной таблице указаны основные цифры префиксов и первые буквы суффиксов позывных (см. табл.4.2).

Радилюбителям, находящимся на территории России (за исключением Калининградской области – R2F), международное время (UTC) в месте своего нахождения можно также определить путем отнимания от показаний местного времени его разницы с московским (MSK) и еще 4-х часов, которые составляют разницу между московским и всемирным временем. Для Калининградской области РФ (R2F) UTC определяется путем отнимания от местного времени 3-х часов.

Для простоты определения UTC в данном справочном пособии приводится таблица 10.8, в которой дается соотношение международного времени с MSK и местным временем стран ближнего зарубежья. Ввиду расположения России и Казахстана в нескольких часовых поясах, для этих стран в таблице приводится соотношение UTC с общегосударственным временем этих стран: для России с московским (MSK), а для Казахстана с алматинским временем (KZH).

Радилюбителям России при участии во внутрироссийских соревнованиях для составления отчетов требуется определять московское время (MSK). Это делается, как уже отмечалось выше, путем отнимания от показаний местного времени его разницы с MSK, которая указана в таблице 10.7, а для Калининградской области (R2F) – путем прибавления к местному времени одного часа.

При переводе местного времени в UTC, и даже в MSK, следует помнить, что дата по UTC (MSK) может не соответствовать дате по местному времени. Например, если в Кемеровской области (R9U) местное время составляет 2 часа ночи, допустим, 12 февраля, то UTC будет равняться 19 часам, а MSK – 23 часам 11 февраля (а не тех же суток 12 февраля). Это связано с тем, что новые сутки в России и странах ближнего зарубежья наступают раньше, чем на нулевом (гринвичском) меридиане.

Таблица 10.8

Таблица соотношения UTC с MSK и временем стран ближнего зарубежья

Время UTC	Страна								
	ES, ER, EU, LY, UR, YL		R2F	R (MSK)	ЕК, 4J, 4L		UN (KZH)		EX, EY, EZ, UK
	зимнее время	летнее время	весь год	весь год	зимнее время	летнее время	зимнее время	летнее время	в течение всего года
1	4	5	2	3	6	7	8	9	10
00.00	02.00	03.00	03.00	04.00	04.00	05.00	05.00	06.00	05.00
01.00	03.00	04.00	04.00	05.00	05.00	06.00	06.00	07.00	06.00
02.00	04.00	05.00	05.00	06.00	06.00	07.00	07.00	08.00	07.00
03.00	05.00	06.00	06.00	07.00	07.00	08.00	08.00	09.00	08.00
04.00	06.00	07.00	07.00	08.00	08.00	09.00	09.00	10.00	09.00
05.00	07.00	08.00	08.00	09.00	09.00	10.00	10.00	11.00	10.00
06.00	08.00	09.00	09.00	10.00	10.00	11.00	11.00	12.00	11.00
07.00	09.00	10.00	10.00	11.00	11.00	12.00	12.00	13.00	12.00
08.00	10.00	11.00	11.00	12.00	12.00	13.00	13.00	14.00	13.00
09.00	11.00	12.00	12.00	13.00	13.00	14.00	14.00	15.00	14.00
10.00	12.00	13.00	13.00	14.00	14.00	15.00	15.00	16.00	15.00
11.00	13.00	14.00	14.00	15.00	15.00	16.00	16.00	17.00	16.00
12.00	14.00	15.00	15.00	16.00	16.00	17.00	17.00	18.00	17.00
13.00	15.00	16.00	16.00	17.00	17.00	18.00	18.00	19.00	18.00
14.00	16.00	17.00	17.00	18.00	18.00	19.00	19.00	20.00	19.00
15.00	17.00	18.00	18.00	19.00	19.00	20.00	20.00	21.00	20.00
16.00	18.00	19.00	19.00	20.00	20.00	21.00	21.00	22.00	21.00
17.00	19.00	20.00	20.00	21.00	21.00	22.00	22.00	23.00	22.00
18.00	20.00	21.00	21.00	22.00	22.00	23.00	23.00	24.00	23.00
19.00	21.00	22.00	22.00	23.00	23.00	24.00	24.00	01.00	24.00
20.00	22.00	23.00	23.00	24.00	24.00	01.00	01.00	02.00	01.00
21.00	23.00	24.00	24.00	01.00	01.00	02.00	02.00	03.00	02.00
22.00	24.00	01.00	01.00	02.00	02.00	03.00	03.00	04.00	03.00
23.00	01.00	02.00	02.00	03.00	03.00	04.00	04.00	05.00	04.00
24.00	02.00	03.00	03.00	04.00	04.00	05.00	05.00	06.00	05.00

### 10.6. ДЕЛЕНИЕ ТЕРРИТОРИИ РОССИИ И СТРАН БЛИЖНЕГО ЗАРУБЕЖЬЯ НА ЗОНЫ WAZ И ITU

Одним из самых популярных и престижных радиоловительских дипломов в мире является диплом «WAZ» (Работал со всеми зонами мира). Для его выполнения необходимо провести двусторонние радиосвязи с определенным количеством зон WAZ (CQ-зон) во всем мире. Всего таких зон 40. Эти зоны также используются для начисления очков в международных соревнованиях. Поэтому всем радиоловителям рекомендуется указывать номер своей зоны WAZ на каждой QSL-карточке.

Деление территории России и стран ближнего зарубежья на условные зоны по списку диплома WAZ приведено в таблице 10.9.

Таблица 10.9

#### Деление территории России и стран ближнего зарубежья на зоны WAZ

Номер зоны	Территория
15	R2F, ES, LY, YL
16	R1, R3, R4, R6, R9S, R9W, ER, EW, UR
17	R9A, R9C, R9F, R9J, R9K, R9L, R9M, R9X, EX, EY, EZ, UK, UN
18	R9H, R9O, R9U, R9Y, R9Z, RØA, RØO, RØS, RØU, RØW
19	RØC, RØD, RØF, RØI, RØJ, RØK, RØL, RØQ, RØZ
21	ЕК, 4J, 4L
23	RØY
<i>Примечание к табл. 10.9. В данной таблице указаны основные цифры префиксов и первые буквы суффиксов позывных (см. табл.4.2).</i>	

Деление территории мира на условные зоны по списку диплома WAZ не единично. Существует также ее деление на условные радиовещательные зоны Международного союза электросвязи (зоны ITU), границы которых определяются по географическим координатам. Зоны ITU важны для выполнения условий диплома Р-75-Р (Работал с 75 радиовещательными зонами мира) и тоже используются в ряде международных соревнований по радиосвязи на коротких волнах. Их, как и зоны WAZ, желательно указывать на QSL-карточках. Деление территории России и стран ближнего зарубежья на зоны ITU приведено в таблице 10.10.

Таблица 10.10

**Деление территории России и стран ближнего зарубежья на зоны ITU**

Номер зоны	Границы зон	
	По широте	по долготе
19	между 60° и 80° с.ш.	западнее 50° в.д.
20	между 60° и 80° с.ш.	от 50° до 75° в.д.
21	между 60° и 80° с.ш.	от 75° до 90° в.д.
22	между 60° и 80° с.ш.	от 90° до 110° в.д.
23	между 60° и 80° с.ш.	от 110° до 135° в.д.
24	между 60° и 80° с.ш.	от 135° до 155° в.д.
25	между 60° и 80° с.ш.	от 155° до 170° в.д.
26	между 60° и 80° с.ш.	восточнее 170° в.д.
29	южнее 60° с.ш.	западнее 50° в.д.
30	южнее 60° с.ш.	от 50° до 75° в.д.
31	южнее 60° с.ш.	от 75° до 90° в.д.
32	южнее 60° с.ш.	от 90° до 110° в.д.
33	южнее 60° с.ш.	от 110° до 135° в.д.
34	южнее 60° с.ш.	от 135° до 155° в.д.
35	южнее 60° с.ш.	восточнее 155° в.д.
75	севернее 80° с.ш.	независимо от долготы



Рис.10.1. Зоны и регионы ITU



## 10.7. QTH-ЛОКАТОРЫ

QTH-локатор (*англ.: Maidenhead Locator System*) – это система приближенного указания местоположения объекта на поверхности Земли, принятая в любительской радиосвязи. Название происходит от кодового выражения QTH, которое означает, как вы уже знаете из Q-кода, «Я нахожусь в ...». Однако, как видно из приведенного определения, понять полное значение этой системы и сферы ее применения невозможно. Постараемся изложить более подробно, что же это такое - QTH-локатор, и для каких целей он используется в любительской радиосвязи.

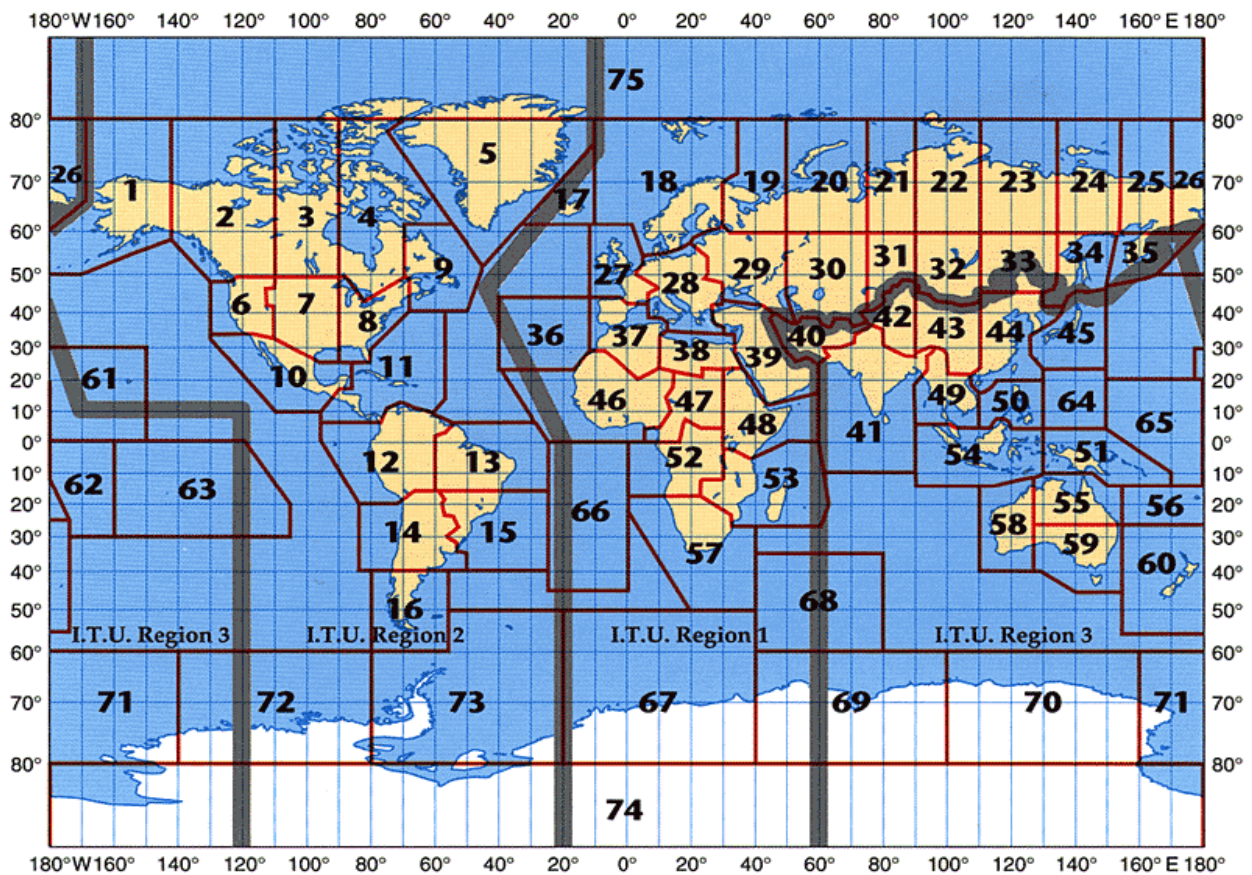
Со школьной скамьи из уроков географии мы знаем, что существует система координат для определения положения точки на поверхности Земли, и это положение задается широтой и долготой. Широта бывает северной и южной, а долгота - восточной и западной, в соответствии с делением Земли на полушария. Начальной точкой отсчета для широты является экватор, где она равна 0 градусов (нулевая параллель). На Северном полюсе она имеет значение плюс 90 градусов, а на Южном – минус 90 градусов. Таким образом, широта меняется от -90 градусов на Южном полюсе до +90 градусов на Северном полюсе, проходя нулевую параллель.

Долгота тоже имеет свою точку отсчета – начальный (нулевой) меридиан, который также равен 0 градусов. Этот начальный меридиан проходит через центр главного зала Гринвичской обсерватории в окрестностях Лондона, столицы Великобритании, и носит название Гринвичский меридиан. В восточном направлении от него долгота имеет значение до +180 градусов, а в западном до -180 градусов.

Как мы видим, все координаты, задаваемые широтой и долготой, определяются в градусах. Для более точного местонахождения той или иной точки на поверхности Земли, каждая координата задается в градусах, минутах (1/60 градуса) и секундах (1/60 минуты или 1/3600 градуса). Например, поселок Солнечный, расположенный в Хабаровском крае Российской Федерации, имеет координаты: 50°43'46.88" северной широты и 136°38'27.5" восточной долготы. Однако такая запись, как мы видим, является довольно громоздкой и не совсем удобной для применения в любительской радиосвязи. Для упрощения использования системы координат, особенно в УКВ соревнованиях, радиолюбителями используются свои обозначения, которые являются по сути теми же координатами, только широта и долгота в них обозначается всего шестью знаками: 2 буквы, 2 цифры и еще 2 буквы. Такое обозначение получило название QTH-локатор (QTH-loc.).



Рис.10.2. Карта секторов QTH-локаторов земной поверхности

Принцип системы QTH-локаторов довольно прост. Вся поверхность земного шара разделена на 324 условных сектора со сторонами 10 градусов по широте и 20 градусов по долготы (рис.10.2). В средних широтах сектор будет представлять собой прямоугольник со сторонами 1114,28 км с юга на север и 1560 км с запада на восток. Секторы обозначаются двумя прописными (заглавными) латинскими буквами от AA до RR включительно. Т.е. всего используется 18 букв и по долготы, и по широте (буквы

S, T, U, V, W, X, Y, Z не используются). Соответственно, всего имеется 18 секторов в «высоту» и в «ширину». Отсчет секторов идет с Южного полюса к Северному полюсу, и от 180° меридиана, соединяющего полюса Земли через Тихий океан, на восток вдоль параллелей через Гринвичский меридиан.

Каждый сектор делится на 100 «больших квадратов» с размерами 1 градус по широте и 2 градуса по долготу, что составляет примерно 78 x 111,4 км в средних широтах. Здесь, как мы видим, термин «квадрат» имеет условное применение. Большие квадраты обозначаются двумя цифрами от **00** до **99** в зависимости от своего места расположения в секторе. При этом квадрат с обозначением «**00**» находится в самой западной и самой южной части сектора. Большие квадраты всегда даются с привязкой к сектору, т.е. обозначаются четырьмя знаками (например, **PO80**). Всего в мире насчитывается 32400 больших квадратов.

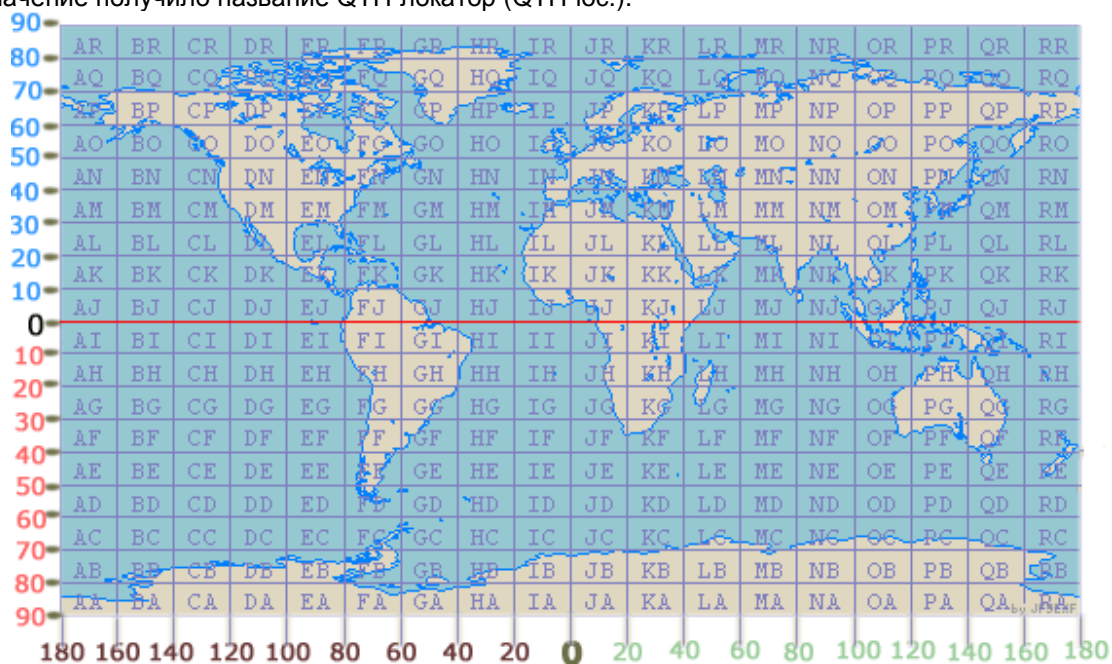
В свою очередь, каждый большой квадрат разделен на 576 «малых квадратов» с размерами в 2,5 минуты по широте и 5 минут по долготу, что составляет примерно 4,6 x 6,5 км. Малые квадраты обозначаются двумя строчными латинскими буквами от **a** до **x** (буквы **y** и **z** не используются). При этом первый малый квадрат «**aa**» находится в самой нижней левой части большого квадрата, а последний малый квадрат «**xx**» - в самой верхней правой части большого квадрата. Всего в мире насчитывается 18662400 малых квадратов.

Таким образом, QTH-локатор, например, поселка Солнечный Хабаровского края, записывается (с точностью до малого квадрата) как **PO80hr**. Как видно из изложенного выше, компактная запись, состоящая всего из шести символов, может успешно заменить довольно длинную запись координат места нахождения любительской радиостанции. Например, указанный QTH-локатор **PO80hr** успешно заменяет координаты местонахождения любительской радиостанции автора книги - 50°43'46.88" N и 136°38'27.5" E.



**Рис.10.3. Координаты и QTH-локатор п. Солнечный (Хабаровский край)**

Говоря о практическом применении QTH-локаторов, в первую очередь следует сказать, что они уже давно применяются при проведении соревнований по радиосвязи на УКВ для определения места нахождения радиостанций корреспондентов и дистанций между ними. Это необходимо для подсчета очков в таких соревнованиях, так как для их начисления учитывается именно расстояние между радиостанциями. Кроме этого, в последние годы система QTH-локаторов стала применяться и в соревнованиях по радиосвязи на КВ (например, в таких как «Кубок России на КВ»). Учреждено ряд дипломов, в том числе международных, за работу с любительскими радиостанциями, расположенными в разных QTH-локаторах. А под эгидой Западно-Сибирского DX клуба «WSDXC» (г. Омск) недавно разработана очень интересная дипломная программа «MWA» ([www.mwawd.com](http://www.mwawd.com)).

В настоящее время система QTH-локатора активно используется почти в каждом электронном аппаратном журнале, определяющем азимут поворота антенн и расстояний до корреспондентов. В сети Интернет распространено много программ под DOS и Windows, которые также применяются для вычисления QTH-локатора по географическим координатам и наоборот, географических координат по QTH-локатору, а также для определения расстояния и азимута по QTH-локаторам.

Учитывая возросший интерес к точному местонахождению того или иного корреспондента, желательно на своих QSL-карточках, а также в различных информационных радилюбительских ресурсах (например, [www.qrz.com](http://www.qrz.com), [www.qrz.ru](http://www.qrz.ru), LoTW, eQSL.cc и т.д.), указывать QTH-локатор и (или) географические координаты местонахождения своей радиостанции. Особенно, если вы временно работали из другой местности. И не удивляйтесь, если на QSL-карточках малые квадраты QTH-локатора будут обозначены прописными (большими) латинскими буквами. В таком виде QTH-локатор воспринимается лучше. Более того, само выражение «QTH-locator» иногда указывается, как WW-loc. (WWL, WL) или GRID-loc. (GL).

\* \* \*

Дорогие друзья! Вот и подошло к завершению изложение справочного материала по Основам любительской радиосвязи. Надеюсь, что данное пособие будет хорошим помощником в Вашей повседневной работе на коротких волнах. Приобретя опыта работы в эфире телефоном (SSB) и телеграфом (CW), приступайте к освоению RTTY, PSK, SSTV и других видов радиосвязи, которые также доставят Вам немало приятных минут во время Вашего досуга.

Знайте, став оператором индивидуальной или коллективной радиостанции (и даже радиолюбителем-наблюдателем!), Вы с гордостью можете причислять себя к сообществу радиолюбителей-коротковолновиков!

До встречи в эфире & 73!

Александр (UAØC, ex RAØCL)



## Радиоэкспедиция на озеро Амур

(Рассказ)

С 7 по 9 июля 2000 года радиолюбителями-коротковолновиками Солнечного района и г. Комсомольска-на-Амуре была осуществлена первая мини-радиоэкспедиция на живописное озеро Амур, расположенное в горах Мяо-Чан.



Идея такой экспедиции возникла в районном радиоклубе «Меридиан» еще в январе и тогда же была обсуждена с радиолюбителями соседнего города. Комсомольские радиолюбители взяли на себя обязанность по обеспечению экспедиции автотранспортом и импортными радиостанциями. Выезд был назначен на 7 июля. В состав радиоэкспедиции вошли радиолюбители пос. Солнечный Сергей Акулов (UAØСМВ), Алексей Бугаев (UAØ-НК-922) и автор данных строк – Александр Заморочка (RAØСL). Город Комсомольск-на-Амуре был представлен Олегом Степановым (UAØСМF) и Сергеем Беляковым (RAØССK). Посетить озеро Амур изъявили желание также племянник Сергея (RAØССK) Алексей и пёс Олега (UAØСМF) – Макс.

За несколько дней до выезда на озеро Амур начались проливные дожди. Наступившее 7 июля успокоения не принесло. Казалось, что радиоэкспедиция не состоится. С утра шел сильный дождь и некоторые радиолюбители стали колебаться. По УКВ радиосвязи провели обсуждение создавшейся ситуации. После небольших раздумий было поддержано предложение Сергея (RAØССK) не переносить время экспедиции, а выезжать независимо от погоды.

После обеда дождь неожиданно стал стихать и к приезду комсомольских радиолюбителей в Солнечный почти перестал. Распогодилось. Мы загрузили в машины свои пожитки и около 17 часов выехали из поселка. Экспедиция началась. До п. Горный по УКВ радиостанции поддерживали радиосвязь с моей дочерью Мальвиной (RAØСDУ), затем связь прекратилась из-за гористой местности. Алексей (UAØ-НК-922) приступил к исполнению своих обязанностей фотографа, которые продолжал до конца экспедиции, запечатлевая основные ее моменты и красоту окружающей природы.

Дорога оказалась труднопроходимой для наших автомобилей, но с этой трудностью мы все же справились и к 20 часам вечера прибыли на турбазу Амур, где ярко светило солнце, и наше настроение стало под стать окружающему нас миру.

Необходимо упомянуть, что на протяжении всего пути во многих местах сопки просто сочились родниковой водой. И невозможно было отказать себе в удовольствии попробовать студеной воды из родника, от которой отрываешься с трудом.

По прибытии на турбазу нас встретил начальник оздоровительного лагеря, радиолюбитель-наблюдатель Сергей Арбузников (UAØ-НК-934), с которым была предварительная договоренность о нашем приезде. Благодаря заботам Сергея (UAØ-НК-934), мы разместились в служебном домике турбазы, который стал нашим пристанищем до конца экспедиции.

Решено было первым делом установить антенну на диапазон 80 метров, для предстоящей ночной работы. Поле легкого ужина взялись за дело. На крышу нашего форпоста установили мачту высотой 10 метров и оборудовали два рабочих места с радиостанциями «YAESU» и «ICOM». Работу закончили около 23 часов. Подходило время начала работы «круглого стола» Радиолюбительской аварийной службы Дальневосточного региона, членом которой я являюсь. Это была прекрасная возможность провести проверку коротковолновой радиосвязи с областями (краями) Дальнего Востока в условиях гор и сопки. На период радиоэкспедиции решено было использовать позывной сигнал коллективной радиостанции Солнечного поселкового детско-юношеского радиоклуба «Гагаринец».

В 22 часа 59 минут на частоте 3651 килогерц наша радиостанция вышла в эфир: «Внимание: всем, всем, всем. Здесь Роман-Зинаида-ноль-центр-игрек-Галина-дробь-Павел» (RZØСYG/P). Сразу же ответил Виктор (RWØСV) из Советской Гавани, ждавший начала «круглого стола» службы PAC, который начинается в 23 часа каждый день. Хотя в этот день не я должен был быть ведущим «круглого стола», мне предложили его провести.

Это давало возможность работать со всеми областями и оценить прохождение радиоволн. Результаты оказались превосходными! Сигналы в обе стороны оценивались как самые громкие. Связь была лучше, чем при проведении из п. Солнечный.

По окончании «круглого стола» меня сменил Сергей (UAØСМВ), который в диапазоне 20 метров провел телеграфную радиосвязь с Малайзией, а затем телефонные с Японией и Магаданской областью.

В ночное время на операторское место водрузился комсомольчанин Олег (UAØСМF), которого интересовали дальние зарубежные станции. В нашу копилку им были добыты Гавайские острова, Индия и ближе к утру – Венгрия.



Утром, 8 июля, после проведения мною радиосвязей с Камчатской и Иркутской областями, было решено переделать антенну 20-метрового диапазона, после чего посетить озеро Амут, на котором почти никто из нас ранее не был. Пока другие члены экспедиции занимались переделкой антенны, я занялся поварским делом. Это и определило мою судьбу до конца нашего мероприятия.

В 11 часов 30 минут отправились на озеро. Красота озера и окружающей природы, скалы и сопки восхищали и радовали глаз. А стланик! Кедровый стланик! Что за красота! И запах! Описать это трудно. Это надо увидеть, почувствовать. Наряду с этой красотой пришлось увидеть, к сожалению, и деяния рук человеческих. Это оставленные кострища, банки, бутылки и даже части мотоцикла. И это все в округе озера. Когда же мы научимся ценить красоту природы и относиться к ней должным образом?



***Озеро Амут (Солнечный район Хабаровского края)***

Обратный путь с озера на турбазу осуществляли по дороге, так как подъем по тропе слишком крут, да и хотелось новых впечатлений от общения с природой. В этом мы не ошиблись. Открывшийся вид дальних сопки, лощин между ними, шум небольшого водопада на речке, все это завораживает и понимаешь, что не зря посетил это место.

После возвращения на турбазу пришлось взяться за важное дело, которое присутствует в каждой радиоэкспедиции. Это изготовление позывного сигнала радиостанции для всеобщего обозрения. Что-то вроде «Здесь был я». Добыв кусок деревоплиты и краску, я начал малевать на нем наш позывной. Через некоторое время главный атрибут радиоэкспедиции был готов и установлен на крыше нашего форпоста. В это время Олег (UAØCMF) «бороздил» 15-метровый диапазон. Улов был хоть и российский, но неплохой – Калининград и Москва, а также Казахстан.

Во второй половине дня начали эксперименты по установлению радиосвязи на ультракоротких волнах (УКВ) с Комсомольском-на-Амуре. Результата пришлось ждать недолго. После нескольких попыток удалось связаться с Николаем (UAØСМО). Вечером вернулись за работу на КВ диапазонах. Мною были проведены телеграфные связи с Калифорнией (США), Японией и Южной Кореей. Сергей (UAØСМВ) на 15 метрах провел телефонную связь с городом Загреб (Хорватия).

Работа членов радиоэкспедиции заинтересовала одну из сотрудниц оздоровительного лагеря Дарью, которая посетила нашу аппаратную. Видя, что ее заинтересовала работа в эфире, мы предложили ей занять операторское место, что она и сделала. В эфире «громыхал» на общий вызов



Леонид (RNØJH) из г. Свободного Амурской области. Понадобилось всего 1,5-2 минуты, чтобы Дарья поняла, как проводится радиосвязь. Ответ ее был услышан в г. Свободном и радиосвязь успешно была проведена.

На следующее утро, 9 июля, Олег (UAØCMF) провел последнюю радиосвязь. Это был Татарстан. На этом радиоэкспедиция работу в эфире закончила. Поев в очередной раз картофеля с тушенкой, приступили к разборке антенн. На прощание установили антенну для радиостанции турбазы. Около 15 часов дня тронулись в обратный путь...

Несмотря на то, что радиосвязей было проведено небольшое количество, удовлетворение испытывали все. Основные задачи мини-радиоэкспедиции были выполнены. Теперь в планах радиоклуба «Меридиан» новые радиоэкспедиции, которые предстоит осуществить в следующем году. Будем надеяться, что они состоятся. 73!

***А. Заморока (RAØCL, ex UAØCJQ),  
руководитель мини-радиоэкспедиции***



## ПРИЛОЖЕНИЯ

Приложение 1

### Вопросы для проверки соответствия эксплуатационной и технической готовности минимальным требованиям, предъявляемым к радиооператорам любительской службы в Российской Федерации (для 4-й и 3-й квалификационных категорий)

<p>1. Содержание вопросов ограничивается следующими темами:</p> <ul style="list-style-type: none"><li>- международные правила, нормы и терминология, относящиеся к любительской службе;</li><li>- нормативные правовые акты Российской Федерации, касающиеся использования радиочастотного спектра РЭС любительской службы;</li><li>- правила и процедуры установления радиосвязи, ведения и окончания радиообмена;</li><li>- виды радиосвязи (телефония, телеграфия, цифровые виды связи и передача изображений);</li><li>- теория радиосистем (передатчики, приемники, антенны и распространение радиоволн);</li><li>- параметры и характеристики радиосистем, единицы измерений, приборы для проведения измерений;</li><li>- безопасность при эксплуатации РЭС любительской службы (излучение радиоволн, электро и пожарная безопасность, оказание первой медицинской помощи);</li><li>- электромагнитная совместимость, предотвращение и устранение радиопомех.</li></ul> <p>2. Каждый вопрос имеет четыре варианта ответа, один из которых правильный. Нумерация вопросов и расположение ответов на вопрос условное и должны меняться. Соответствие номера вопроса и правильного ответа приведены с учетом нумерации вопросов и расположения ответов, представленных в настоящем приложении. При проверке рекомендуется использовать программное обеспечение.</p> <p>3. Вопросы по категориям:</p> <p>3.1. для четвертой квалификационной категории (соответствуют Сообщению ECC 89 (ENTRY LEVEL) Европейской конференции администраций почт и электросвязи). Соответствие минимальным требованиям подтверждается при правильном ответе в течение не более одного часа на 15 и более из 20 вопросов.</p> <p>3.2. для третьей квалификационной категории (соответствуют Сообщению CEPT ERC32 (ARNEC) Европейской конференции администраций почт и электросвязи). Соответствие минимальным требованиям подтверждается при правильном ответе в течение не более одного часа на 19 и более из 25 вопросов.</p> <p>3.3. для второй квалификационной категории (соответствуют Рекомендации T/R 61-02 (HAREC) Европейской конференции администраций почт и электросвязи). Соответствие минимальным требованиям подтверждается при правильном ответе в течение не более одного часа на 23 и более из 30 вопросов.</p> <p>3.4. для первой квалификационной категории (соответствуют Рекомендации CEPT T/R 61-02 (HAREC) Европейской конференции администраций почт и электросвязи). Соответствие минимальным требованиям подтверждается при правильном ответе в течение не более двух часов на 36 и более из 45</p>	<p>вопросов и приеме на слух сигналов кода Морзе объемом 250 знаков со скоростью 60 знаков в минуту, при этом допускается не более трёх ошибок.</p> <p><b>Международные правила, нормы и терминология, относящиеся к любительской службе</b></p> <p><i>Вопрос № 1 (4,3)*</i> <b>С какими радиостанциями может проводить радиосвязи любительская станция, если она НЕ участвует в проведении аварийно-спасательных работ?</b></p> <ul style="list-style-type: none"><li>a) С любительскими радиостанциями и радиостанциями гражданского «Си - Би» диапазона (27 МГц)</li><li><b>b) Только с любительскими радиостанциями</b></li><li>c) С любительскими радиостанциями и радиостанциями стандартов LPD (433 МГц, 10 мВт) и PMR (446 МГц, 0,5 Вт)</li><li>d) С любительскими радиостанциями, радиостанциями гражданского «Си - Би» диапазона (27 МГц), а также с радиостанциями стандартов LPD (433 МГц, 10 мВт) и PMR (446 МГц, 0,5 Вт)</li></ul> <p><i>Вопрос № 2 (4,3)</i> <b>В каких случаях любительская радиостанция может передавать кодированные сообщения?</b></p> <ul style="list-style-type: none"><li>a) При участии в аварийно-спасательной связи</li><li>b) Только при работе вне любительских диапазонов</li><li>c) Не регламентируется</li><li><b>d) Ни в каких, при этом передача контрольного номера в соревнованиях по радиоспорту, а также управляющих команд и телеметрии любительских радиостанций наземного и космического базирования не относится к передачам с использованием кодировки сигнала</b></li></ul> <p><i>Вопрос № 3 (4,3)</i> <b>Разрешено ли радиостанции любительской службы создание преднамеренных помех другим радиостанциям?</b></p> <ul style="list-style-type: none"><li><b>a) Не разрешено</b></li><li>b) Разрешено, если станция другой службы работает на более низкой основе</li><li>c) Разрешено, если это «радиохулиган», который не реагирует на требования прекратить передачу</li><li>d) Не разрешено в диапазонах совместного использования с другими службами связи</li></ul> <p><i>Вопрос № 4 (4,3)</i> <b>Разрешено ли радиостанции любительской службы передавать какие-либо сообщения за плату?</b></p> <ul style="list-style-type: none"><li><b>a) Не разрешено</b></li><li>b) Не разрешено на частотах ниже 30 МГц</li><li>c) Разрешено, если это реклама</li><li>d) Разрешено, если это телеграммы в трудно-доступные районы страны</li></ul>
---	--

<p><i>Вопрос № 5 (4,3)</i>  <b>Как называется любительская радиостанция, производящая односторонние передачи в целях изучения условий распространения радиоволн?</b>  а) Ретранслятор  б) Цифровая станция  в) Станция радиопреуправления  <b>д) Радиомаяк</b></p> <p><i>Вопрос № 6 (4,3)</i>  <b>Может ли станция любительской службы проводить радиосвязи с радиостанциями, не имеющими отношения к любительской службе?</b>  а) Может для выяснения, на какой основе (первичной или вторичной) работают эти радиостанции  <b>б) Может в случае стихийных бедствий, при проведении аварийно-спасательных работ</b>  в) Может, если эти станции имеют Свидетельства о регистрации РЭС  д) Не может</p> <p><i>Вопрос № 7 (4,3);</i>  <b>Если радиооператор любительской радиостанции слышит сигнал бедствия на частоте, на которой он не имеет права осуществлять передачу, что ему разрешено сделать для помощи станции, терпящей бедствие?</b>  а) Ему разрешено помогать вне разрешённых частот передачи, если только он использует международный код Морзе  б) Ему разрешено помогать, только если сигналы его радиостанции будут на ближайшей частоте в разрешённых границах  <b>в) Ему разрешено помогать станции, терпящей бедствие, на любых частотах любым доступным способом</b>  д) Ему не разрешено помогать, потому что сигнал лежит вне границ разрешённых ему частот</p> <p><i>Вопрос № 8 (4,3)</i>  <b>На сколько условных районов разделён земной шар по схеме деления на районы IARU (ITU)?</b>  а) На пять  <b>б) На три</b>  в) На четыре  д) На два</p> <p><i>Вопрос № 9 (4,3)</i>  <b>Какие территории входят в первый район IARU (ITU)?</b>  а) Австралия и Океания  <b>б) Африка, Европа, страны бывшего СССР</b>  в) Северная Америка  д) Южная Америка</p> <p><i>Вопрос № 10 (4,3)</i>  <b>На основании рекомендаций какой организации в различных странах Европы и ряде неевропейских стран устанавливаются единые требования к квалификации радиолюбителей?</b>  <b>а) СЕРТ (Европейская конференция администраций почт и электросвязи)</b>  б) WRL (Всемирная радиолюбительская лига)  в) ITU (МСЭ, Международный союз электросвязи)  д) СРР (Союз радиолюбителей России)</p>	<p><i>Вопрос № 11 (4,3)</i>  <b>Какой из перечисленных позывных сигналов образован для любительской службы?</b>  <b>а) RA3A</b>  б) RIT  в) БЕРЁЗА  д) АТ-321</p> <p><i>Вопрос № 12 (4,3)</i>  <b>Какой из перечисленных позывных сигналов образован для любительской службы?</b>  а) ФОНАРЬ  б) RMT  в) MO13  <b>д) RA9EM</b></p> <p><i>Вопрос № 13 (4,3);</i>  <b>Какой позывной сигнал не относится к любительской службе?</b>  а) R4IT  б) R44ITU  в) R8SRR  <b>д) RIT</b></p> <p><i>Вопрос № 14 (4,3);</i>  <b>Как называется международная организация радиолюбителей?</b>  а) WRL (Всемирная радиолюбительская лига)  б) ITU (МСЭ, Международный союз электросвязи)  в) СЕРТ (Европейская конференция администраций почт и электросвязи)  <b>д) IARU (Международный радиолюбительский союз)</b></p> <p><i>Вопрос № 15 (4,3)</i>  <b>Что обозначает сокращение «DX»?</b>  а) Радиостанцию, работающую малой мощностью  б) Радиостанцию, работающую в соревнованиях  <b>в) Дальнюю или редкую радиостанцию</b>  д) Радиостанцию, работающую с плохим сигналом</p> <p><i>Вопрос № 16 (4,3)</i>  <b>При каких условиях любительская радиостанция может использоваться на борту морского или воздушного судна?</b>  а) С согласия владельца судна  <b>б) С согласия командира судна и при условии соблюдения всех правил по обеспечению безопасности полетов или мореплавания</b>  в) При наличии разрешений Морского или Воздушного Регистров  д) При любых условиях</p> <p><i>Вопрос № 17 (4,3);</i>  <b>Разрешается ли допуск на любительскую радиостанцию лица, не имеющего квалификацию или имеющего квалификацию более низкой категории?</b>  <b>а) Допускается исключительно в целях обучения и при условии обеспечения непрерывного контроля за его работой</b>  б) Допускается только при участии в соревнованиях  в) Допускаются только лица не старше 19 лет  д) Не допускается</p>
--	--

<p><i>Вопрос № 18 (3)</i>  <b>Какой российский документ имеет силу полной лицензии СЕРТ?</b>  а) Свидетельство об образовании позывного сигнала опознавания радилюбителя первой категории  б) Свидетельство о регистрации РЭС первой категории  <b>с) Свидетельство об образовании позывного сигнала опознавания радилюбителя первой или второй квалификационной категории</b>  д) Свидетельство об образовании позывного сигнала опознавания радилюбителя третьей квалификационной категории</p> <p><i>Вопрос № 19 (3)</i>  <b>Какой российский документ имеет силу лицензии СЕРТ новичка (Novice)?</b>  а) Свидетельство о регистрации РЭС третьей квалификационной категории  <b>б) Свидетельство об образовании позывного сигнала опознавания радилюбителя третьей квалификационной категории</b>  с) Свидетельство о регистрации РЭС четвёртой квалификационной категории  д) Свидетельство об образовании позывного сигнала опознавания радилюбителя первой или второй квалификационной категории</p> <p><i>Вопрос № 20 (3)</i>  <b>В течение какого времени радиооператор любительской радиостанции, нерезидент, - обладатель полной или Novice - лицензии СЕРТ может осуществлять передачи с территории России, без получения разрешительных документов?</b>  а) 1 год  б) Ограничений нет  <b>с) 90 дней</b>  д) Не имеет права</p> <p><i>Вопрос № 21 (3)</i>  <b>Какой позывной сигнал должен передавать радилюбитель, осуществляющий передачи при посещении страны, присоединившейся к рекомендациям СЕРТ T/R 61-01 и ЕСС(05)06?</b>  а) Передаётся свой позывной сигнал, после которого через дробь следует буква "P"  <b>б) Перед своим позывным сигналом через дробь передаётся префикс страны пребывания</b>  с) Передаётся только свой позывной сигнал  д) После своего позывного сигнала через дробь передаётся префикс страны пребывания</p> <p><i>Вопрос № 22 (3)</i>  <b>Какой позывной сигнал должен использовать российский радилюбитель с позывным сигналом RL3DX, не имеющий бельгийской национальной радилюбительской лицензии, для осуществления передач с территории Бельгии в течение первых 90 дней пребывания? (Смотрите подсказку на рис. 1).</b>  <b>а) ON/RL3DX</b>  б) RL3DX/ON  с) RL3DX  д) ON33DX</p>	<p><i>Вопрос № 23 (3)</i>  <b>Какой позывной сигнал должен использовать российский радилюбитель с позывным сигналом RL3DX, не имеющий австрийской национальной радилюбительской лицензии, для осуществления передач с территории Австрии в течение первых 90 дней пребывания? (Смотрите подсказку на рис.1).</b>  а) OE83DX  <b>б) OE/RL3DX</b>  с) RL3DX/OE  д) RL3DX</p> <p><i>Вопрос № 24 (3)</i>  <b>В каком документе содержатся сведения о том, в соответствии с какой национальной радилюбительской лицензией может осуществлять передачи владелец полной или Novice - лицензии СЕРТ в стране пребывания? Как найти этот документ?</b>  <b>а) В соответствии с приложением № 2 рекомендации СЕРТ T/R 61-01. Находится в интернете на сайте Европейского комитета по радиосвязи по адресу <a href="http://www.ero.dk">http://www.ero.dk</a></b>  б) В соответствии с последним Решением ГКРЧ по радилюбителям. Находится в интернете на сайте ГКРЧЦ по адресу <a href="http://www.grfc.ru">http://www.grfc.ru</a>  с) В соответствии с решением Роскомнадзора. Находится в интернете на сайте Роскомнадзора по адресу <a href="http://www.rsoc.ru">http://www.rsoc.ru</a>  д) В соответствии с решением Союза радилюбителей России. Находится в интернете на сайте CPP по адресу <a href="http://www.srr.ru">http://www.srr.ru</a></p> <p><i>Вопрос № 25 (3)</i>  <b>Может ли обладатель Свидетельства об образовании позывного сигнала опознавания четвёртой квалификационной категории осуществлять передачи из стран пребывания, присоединившихся к рекомендациям СЕРТ T/R 61-01 и ЕСС(05)06?</b>  а) Может в соответствии с международной лицензией СЕРТ  б) Может в соответствии с лицензией СЕРТ новичка (Novice)  <b>с) Нет, не может</b>  д) Может в соответствии с полной лицензией СЕРТ</p> <p><i>Вопрос № 26 (3)</i>  <b>Дает ли полная или Novice - лицензия СЕРТ, право беспрепятственно осуществлять ввоз и вывоз любительской аппаратуры в страны - члены СЕРТ?</b>  <b>а) Не дает. Рекомендации СЕРТ не заменяют таможенные правила и не имеют отношения к ввозу и вывозу радилюбительской аппаратуры</b>  б) Дает, но только в страны, присоединившейся к рекомендациям СЕРТ T/R 61-01 и ЕСС(05)06  с) Дает, но только в страны - члены СЕРТ  д) Дает, но только радилюбителю первой квалификационной категории</p>
--	--

Рекомендация T/R 61-01 (Ницца 1985, Париж 1992, Никосия 2003) <b>РАДИОЛЮБИТЕЛЬСКАЯ ЛИЦЕНЗИЯ СЕРТ</b> Приложение II <b>ТАБЛИЦА СООТВЕТСТВИЯ МЕЖДУ ПОЛНОЙ ЛИЦЕНЗИЕЙ СЕРТ И НАЦИОНАЛЬНЫМИ ЛИЦЕНЗИЯМИ В СТРАНАХ – ЧЛЕНАХ СЕРТ</b> Страны, желающие изменить информацию, представленную в таблице, должны послать письмо Председателю ЕСС и копию – в Офис		
Страны, члены СЕРТ	Префикс позывного сигнала, используемый при визите в страну	Вид национальной лицензии, соответствующей полной лицензии СЕРТ
1	2	3
Албания		Нет
Андорра		Нет
Австрия	OE	1 (ранее также 2) (см. примеч.)
Азербайджан		Нет
Беларусь		Нет
Бельгия	ON	A
Болгария	LZ	1 и 2
Хорватия <sup>1</sup>	9A	СЕРТ

<p><i>Вопрос № 27 (3)</i> <b>Какую функцию выполняет гармонизированный радиолобительский экзаменационный сертификат HAREC?</b></p> <p>а) Это лицензия, на основании которой радиолобитель может осуществлять передачи из стран - членов СЕРТ в течение 90 дней</p> <p>б) Это свидетельство о членстве радиолобителя в национальной радиолобительской организации</p> <p>в) Это справка о сдаче экзамена по программе лицензии СЕРТ новичка (Novice), на основании которой Администрация связи страны пребывания выдаёт национальную радиолобительскую лицензию без экзамена</p> <p>д) Это справка о сдаче экзамена по программе полной лицензии СЕРТ, на основании которой Администрация связи страны пребывания выдаёт национальную радиолобительскую лицензию без экзамена</p>	<p><i>Вопрос № 29 (3)</i> <b>Какой позывной сигнал должен использовать для опознавания своей радиостанции владелец лицензии СЕРТ при временном (до 90 дней) посещении России?</b></p> <p>а) RA/ и далее свой позывной</p> <p>б) RB/ и далее свой позывной</p> <p>в) R/ и далее свой позывной</p> <p>д) свой позывной и далее после дроби условный номер федерального округа</p>
<p><i>Вопрос № 28 (3)</i> <b>Какую функцию выполняет радиолобительский экзаменационный сертификат новичка ARNEC?</b></p> <p>а) Это лицензия, на основании которой радиолобитель может осуществлять передачи из стран - членов СЕРТ в течение 90 дней</p> <p>б) Это справка о сдаче экзамена по программе лицензии СЕРТ новичка (Novice), на основании которой Администрация связи страны пребывания выдаёт национальную радиолобительскую лицензию без экзамена</p> <p>в) Это справка о сдаче экзамена по программе полной лицензии СЕРТ, на основании которой Администрация связи страны пребывания выдаёт национальную радиолобительскую лицензию без экзамена</p> <p>д) Это свидетельство о членстве радиолобителя в национальной радиолобительской организации</p>	<p><i>Вопрос № 30 (3)</i> <b>Какой позывной сигнал должен использовать для опознавания своей радиостанции владелец лицензии СЕРТ "новичка" (СЕРТ NOVICE) при временном (до 90 дней) посещении России?</b></p> <p>а) R/ и далее свой позывной</p> <p>б) RC/ и далее свой позывной</p> <p>в) RU/ и далее свой позывной</p> <p>д) свой позывной и далее после дроби условный номер федерального округа</p> <p><i>Вопрос № 31 (3)</i> <b>Какую возможность дает российскому радиолобителю наличие лицензии СЕРТ, в стране, присоединившейся к рекомендации СЕРТ T/R 61-02 и сообщению ERC 32 по получению документов?</b></p> <p>а) Получить только международный экзаменационный сертификат (HAREC или ARNEC) без экзамена на основании лицензии СЕРТ</p> <p>б) Никакой дополнительной возможности для получения документов</p> <p>в) Получить только национальную радиолобительскую лицензию страны, присоединившейся к рекомендации СЕРТ T/R 61-02 и сообщению ERC 32 без экзамена на основании лицензии СЕРТ</p> <p>д) Получить национальную радиолобительскую лицензию страны, присоединившейся к рекомендации СЕРТ T/R 61-02 и сообщению ERC 32 и международный экзаменационный сертификат (HAREC или ARNEC) без экзамена на основании лицензии СЕРТ</p>



<p><i>Вопрос № 32 (3)</i>  <b>Какую национальную радилюбительскую лицензию в Бельгии может без экзаменов получить российский радилюбитель, имеющий Гармонизированный экзаменационный сертификат HAREC? (Смотрите подсказку на рис.2).</b></p> <p>a) Лицензию второй категории  <b>b) Лицензию класса "А"</b>  c) Лицензию HAREC  d) Лицензию CEPT</p> <p><i>Вопрос № 33 (3)</i>  <b>Где можно сдать международный экзамен на получение гармонизированного радилюбительского экзаменационного сертификата HAREC?</b></p> <p>a) В штаб - квартире CEPT в Женеве  <b>b) Международных экзаменов на получение гармонизированного экзаменационного сертификата HAREC не существует. Каждая страна CEPT организует национальные экзамены в соответствии с темами, перечисленными в приложении № 6 рекомендаций T/R 61-02</b>  c) В штаб - квартире ITU в Вене  d) Заочно в интернете на сайте Европейского комитета по радиосвязи по адресу <a href="http://www.ero.dk">http://www.ero.dk</a></p> <p><i>Вопрос № 34 (3)</i>  <b>Может ли гражданин России сдать экзамен на получение гармонизированного радилюбительского экзаменационного сертификата HAREC за пределами России?</b></p> <p>a) Может - только в штаб - квартире ITU  b) Нет, не может</p>	<p><i>Вопрос № 34 (продолжение)</i>  c) Может, если он является членом национальной радилюбительской организации  <b>d) Да, может. Для этого гражданин России должен сдать национальный радилюбительский экзамен в любой стране CEPT, на квалификационную категорию (класс), соответствующую полной лицензии CEPT</b></p> <p style="text-align: center;"><b>Нормативные правовые акты Российской Федерации, касающиеся использования радиочастотного спектра РЭС любительской службы</b></p> <p><i>Вопрос № 47 (4,3)</i>  <b>Какой из перечисленных диапазонов выделен любительской службе на первичной основе?</b></p> <p>a) 23 см  b) 90 см  <b>c) 2 м</b>  d) 70 см</p> <p><i>Вопрос № 48 (4,3)</i>  <b>Что должен делать радиооператор любительской радиостанции, ведущий передачу в диапазоне частот, выделенном любительской службе на вторичной основе, при требовании прекратить передачу со стороны радиостанции, работающей на первичной основе?</b></p> <p>a) Выяснить позывной радиостанции, работающей на первичной основе  b) Выяснить местоположение радиостанции, работающей на первичной основе  <b>c) Прекратить передачу</b>  d) Продолжать передачу</p>
--	---

Рисунок 2

<p>Редакция 16 октября 2003 года</p> <p>Рекомендация T/R 61-02</p> <p>(Честер 1990, исправлена в Никосии 1994, Гааге 2001, Вильнюсе 2004)</p> <p><b>ГАРМОНИЗИРОВАННЫЙ РАДИОЛЮБИТЕЛЬСКИЙ ЭКЗАМЕНАЦИОННЫЙ СЕРТИФИКАТ</b></p> <p><b>Приложение 2</b></p> <p><b>КЛАССЫ НАЦИОНАЛЬНЫХ ЛИЦЕНЗИЙ, ЭКВИВАЛЕНТНЫЕ ЭКЗАМЕНАЦИОННОМУ УРОВНЮ CEPT</b></p> <p>Странам, желающим модифицировать свои записи, следует послать письмо с такой целью  Председателю ECC и копию – в Офис</p>		
Страны, члены CEPT	Национальные лицензии, соответствующие HAREC	Лицензии, которые будут выдаваться Администрацией владельцам HAREC из других стран
1	2	3
Албания		
Австрия	1 (старые также 2)	1
Андорра		
Бельгия	A	A
Болгария		
Хорватия	A	A

Вопрос № 49 (4,3)

**Для каких целей предназначена любительская и любительская спутниковая службы в Российской Федерации?**

- a) Для оказания помощи зарубежным странам в улучшении технического состояния сетей радиосвязи и технического мастерства обслуживающего персонала, а также для поощрения визитов зарубежных радиолюбителей
- b) Для обеспечения граждан Российской Федерации везде и всегда, где это возможно, бесплатными средствами связи, в том числе мобильными.
- c) Для разработки радиосхем, увеличения числа разработчиков радиосхем
- d) Для самореализации граждан в сфере любительской радиосвязи и радиоспорта, изучения, исследования и экспериментального использования новых технологий и видов радиосвязи, развития технического творчества детей и молодежи, социальной реабилитации граждан с ограниченными возможностями

Вопрос № 50 (4,3)

**Какие темы запрещены для радиообмена в эфире?**

- a) Только угрозы применения насилия, оскорбления и клевета
- b) Политика, религия коммерческая реклама, высказывания экстремистского характера, угрозы применения насилия, оскорбления и клевета
- c) Для радиообмена в эфире нет запрещённых тем
- d) Только политика

Вопрос № 51 (4,3)

**Какие сведения запрещены к передаче радиооператорам радиостанций любительской службы?**

- a) Не регламентируется
- b) Сведения, полученные при прослушивании работы любительских радиостанций
- c) Сведения, полученные от корреспондентов
- d) Сведения, составляющие государственную тайну

Вопрос № 52 (4,3)

**Какая организация контролирует выполнение правил и требований любительской службы в России?**

- a) Союз радиолюбителей России (СРР)
- b) Государственная комиссия по радиочастотам (ГКРЧ)
- c) Главный радиочастотный центр (ФГУП ГРЧЦ)
- d) Роскомнадзор

Вопрос № 53 (4,3)

**Сколько категорий радиолюбителей установлено в России?**

- a) Шесть
- b) Пять
- c) Четыре
- d) Три

Вопрос № 54 (4,3)

**Сколько постоянных позывных сигналов может быть образовано любительской радиостанции?**

- a) Только один
- b) Три
- c) Два
- d) Нет ограничений

Вопрос № 55 (4,3)

**Какая категория предоставляет радиолюбителю в России наибольшие возможности работы в эфире?**

- a) Первая
- b) Четвёртая
- c) «Экстра»
- d) «Супер»

Вопрос № 56 (4,3)

**Какой максимальной мощностью разрешено производить передачи любительским радиостанциям четвертой категории?**

- a) Мощность не ограничена
- b) Один ватт
- c) Десять ватт
- d) Пять ватт

Вопрос № 57 (4,3)

**На каких диапазонах разрешено осуществлять передачи радиооператорам любительских радиостанций четвертой категории самостоятельно с собственной радиостанции?**

- a) На диапазоне 160 метров и УКВ-диапазонах
- b) Только на диапазоне 160 метров
- c) Только на УКВ - диапазонах
- d) На всех диапазонах, выделенных любительской службе в России

Вопрос № 58 (4,3)

**С каких радиостанций разрешено осуществлять передачи начинающим радиолюбителям, не имеющим категории?**

- a) С радиостанций 1 и 2 категории только под непосредственным контролем управляющего оператора
- b) С радиостанций 1 категории только под непосредственным контролем управляющего оператора
- c) С любых радиостанций только под непосредственным контролем управляющего оператора
- d) Начинающим радиолюбителям, не имеющим категории, осуществлять передачи запрещено

Вопрос № 59 (4,3)

**С каких радиостанций разрешено осуществлять передачи в диапазоне коротких волн радиооператорам любительских радиостанций четвертой категории?**

- a) С радиостанций физических и юридических лиц, имеющих 1, 2 и 3 категорию и только под непосредственным контролем управляющего оператора
- b) С радиостанций физических и юридических лиц, имеющих 1, и 2 категорию
- c) С радиостанций физических и юридических лиц, имеющих 1 категорию
- d) Радиооператорам любительских радиостанций четвертой категории осуществлять передачи в диапазоне коротких волн запрещено

<p><i>Вопрос № 60 (4,3)</i>  <b>Из каких частей состоит позывной сигнал?</b>  a) Суффикс и астериск  b) Префикс и астериск  c) Суффикс и приставка  <b>d) Префикс и суффикс</b></p> <p><i>Вопрос № 61 (4,3)</i>  <b>Как правильно записывается позывной, произнесенный в эфире как "Роман-Жук-Три-Дмитрий-Анна-Василий"?</b>  a) RW3DAV  b) RQ3DAW  c) RG3DAV  <b>d) RV3DAW</b></p> <p><i>Вопрос № 62 (4,3)</i>  <b>Как правильно записывается позывной, произнесенный в эфире как "Роман-Знак-Три-Дмитрий-Галина-Зинаида"?</b>  <b>a) RX3DGZ</b>  b) RZ3DHZ  c) RZ3DGZ  d) RZ3DGX</p> <p><i>Вопрос № 63 (4,3)</i>  <b>Как правильно записывается позывной, произнесенный в эфире как "Ульяна-Анна-Три-Щука-Жук-Иван-Краткий"?</b>  a) UA3VQIK  b) UA3VQJ  c) UA3QVI  <b>d) UA3QVJ</b></p> <p><i>Вопрос № 64 (4,3)</i>  <b>Укажите позывной радиооператора любительской радиостанции из России</b>  a) UN8AAA  b) UK8AAA  c) US5AAA  <b>d) UA9AAA</b></p> <p><i>Вопрос № 65 (4,3)</i>  <b>Какой из перечисленных ниже позывных используется для опознавания любительской радиостанции, установленной на автомобиле или речном судне?</b>  <b>a) UA3AA/m</b>  b) UA3AA/mm  c) UA3AA/s  d) UA3AA/z</p> <p><i>Вопрос № 66 (4,3)</i>  <b>Какой позывной сигнал использовал Э.Т. Кренкель?</b>  a) UA1FA  b) UW3DI  c) R1FL  <b>d) RAEM</b></p>	<p><i>Вопрос № 67 (4,3)</i>  <b>Кому принадлежал позывной сигнал RAEM?</b>  a) Лбов Ф.А.  <b>b) Кренкель Э.Т.</b>  c) Лаповок Я.С.  d) Кудрявцев Ю.Н.</p> <p><i>Вопрос № 68 (4,3)</i>  <b>Укажите позывной сигнал любительской радиостанции, принадлежащей ветерану Великой Отечественной войны?</b>  a) R73SRR  b) RR3DH  <b>c) U3DI</b>  d) R3DAAD/B</p> <p><i>Вопрос № 69 (4,3)</i>  <b>Укажите позывной сигнал любительской радиостанции четвертой категории</b>  a) RR3DH  b) U3DI  c) R73SRR  <b>d) R3DAAD</b></p> <p><i>Вопрос № 70 (4,3)</i>  <b>Какие префиксы позывных сигналов выделены для радиолюбителей России?</b>  a) RA0 - RZ9, UA0-UZ9  b) RA0 - RZ9  <b>c) R0 - R9, RA0 - RZ9, UA0-U19</b>  d) UA0-UZ9</p> <p><i>Вопрос № 71 (4,3)</i>  <b>Какой мощностью работает радиостанция любительской службы с позывным сигналом UA3AA/QRP?</b>  <b>a) 5 Ватт, или менее</b>  b) Более 1000 Ватт  c) Более 200 Ватт  d) Нельзя определить</p> <p><i>Вопрос № 72 (4,3)</i>  <b>Когда радиооператор любительской радиостанции может использовать свою любительскую радиостанцию для передачи "SOS" или "MAYDAY" на радиочастотах, выделенных другим службам радиосвязи?</b>  a) Когда передано штормовое предупреждение  b) Никогда  <b>c) В исключительных случаях и только при непосредственной угрозе жизни и здоровью граждан</b>  d) Только в определенное время (через 15 или 30 минут после начала часа)</p> <p><i>Вопрос № 73 (4,3)</i>  <b>Разрешено ли радиолюбительской станции передавать музыку?</b>  <b>a) Не разрешено</b>  b) Разрешено только в вечернее время  c) Не разрешено, кроме передачи музыкальных позывных  d) Разрешено на частотах выше 433 МГц</p>
--	---

*Вопрос № 74 (4,3)*

**При каких условиях радиооператор любительской радиостанции может самостоятельно осуществлять передачи с принадлежащей ему радиостанции?**

- a) При наличии у радиооператора членского билета Союза радиолюбителей России
- b) При наличии у радиооператора Разрешения на эксплуатацию радиостанции
- c) При наличии у радиооператора эксплуатационной и технической квалификации, позывного сигнала, регистрации РЭС, а также выполнении Решения ГКРЧ по любительской службе
- d) При наличии у радиооператора Сертификата соответствия на радиостанцию

*Вопрос № 75 (4,3)*

**Какая организация образует позывной сигнал радиостанции любительской службы?**

- a) Государственная комиссия по радиочастотам
- b) Союз радиолюбителей России
- c) Радиочастотная служба, состоящая из Главного радиочастотного центра, а также радиочастотных центров Федеральных округов и их филиалов в Республиках, краях и областях
- d) Территориальное управление Роскомнадзора

*Вопрос № 76 (4,3)*

**Сколько Свидетельств о регистрации радиоэлектронного средства (РЭС), должен получить радиооператор любительской радиостанции?**

- a) Только одно
- b) По одному на каждое радиоэлектронное средство (трансивер)
- c) Максимум два: одно на основное место жительства и одно на дачу
- d) Одно на позывной и по одному на каждый трансивер

*Вопрос № 77 (4,3)*

**Может ли радиолюбитель допустить другого радиолюбителя, не имеющего позывного, для работы со своей радиостанцией?**

- a) Может только под личным контролем
- b) Может только под контролем Роскомнадзора
- c) Не может
- d) Может только под контролем Радиочастотной службы

*Вопрос № 78 (4,3)*

**Эксплуатация радиоэлектронных средств без специального разрешения (лицензии), если такое разрешение (такая лицензия) обязательно (обязательна) влечет административное наказание физического лица в виде:**

- a) Предупреждение в письменной форме
- b) Лишение специального права, предоставленного физическому лицу на три года
- c) Наложение административного штрафа на физическое лицо с конфискацией радиоэлектронных средств или без таковой
- d) Административный арест физического лица на срок до пятнадцати суток

*Вопрос № 79 (4,3)*

**Каким документом российским радиолюбителям выделяются полосы радиочастот для проведения радиосвязей?**

- a) Решением Министерства внутренних дел (МВД)
- b) Постановлением Правительства РФ (ППРФ)
- c) Решением Госинспекции электросвязи РФ (ГИЭ)
- d) Решением Государственной комиссии по радиочастотам (ГКРЧ)

*Вопрос № 80 (4,3)*

**Имеет ли право лицо, не имеющее квалификации радиолюбителя (категории), осуществлять самостоятельно передачи на зарегистрированной любительской радиостанции, переданной ему по доверенности?**

- a) Да
- b) Да, только в случае, если доверенность заверена нотариально
- c) Да, при наличии разрешения полиции
- d) Нет. Лицо, не имеющее квалификации радиолюбителя, может осуществлять передачи только под контролем управляющего оператора, указанного в Свидетельстве о регистрации РЭС

*Вопрос № 81 (4,3)*

**Что определяется Свидетельством об образовании позывного сигнала опознавания?**

- a) Свидетельство об образовании позывного сигнала опознавания является разрешением на осуществление радиолюбителем передач с любых радиостанций
- b) Только позывной сигнал любительской радиостанции
- c) Только квалификационная категория радиооператора любительской радиостанции
- d) Квалификационная категория радиооператора любительской радиостанции и позывной сигнал опознавания радиостанций

*Вопрос № 82 (4,3)*

**В каком случае радиооператор любительской радиостанции может не вести аппаратный журнал?**

- a) При использовании стационарной радиостанции в полосах радиочастот выше 30 МГц
- b) При использовании мобильной радиостанции в полосах радиочастот выше 30 МГц
- c) При проведении радиосвязей с местными корреспондентами
- d) При проведении радиосвязей цифровыми видами связи

*Вопрос № 83 (4,3)*

**Какой минимальный объем информации фиксируется в аппаратном журнале любительской радиостанции?**

- a) Дата и время проведения радиосвязи, диапазон и вид работы, позывной корреспондента
- b) Дата и время проведения радиосвязи
- c) Позывной корреспондента и оба рапорта
- d) Позывной корреспондента, его имя и местонахождение, используемая аппаратура и антенны, краткая характеристика погодных условий

Вопрос № 84 (4,3)

Какой минимальный объём информации фиксируется в аппаратном журнале любительского ретранслятора или радиомаяка?

- a) Выходная мощность и потребляемый ток
- b) При работе любительских ретрансляторов и радиомаяков аппаратный журнал не ведётся
- c) **Время включения и выключения**
- d) Список позывных сигналов допущенных корреспондентов

Вопрос № 85 (4,3)

Сколько времени должен храниться аппаратный журнал любительской радиостанции?

- a) Не менее трёх лет после внесения в него последних сведений
- b) Не менее шести месяцев после того, как он начат
- c) **Не менее одного года после внесения в него последних сведений**
- d) Вечно

Вопрос № 86 (4,3)

Обязательно ли переносить сведения в аппаратный журнал любительской радиостанции из отдельного журнала учёта радиосвязей, проведённых в соревнованиях?

- a) Обязательно, если учёт связей в соревнованиях вёлся на бумажном носителе
- b) **Нет**
- c) Да
- d) Обязательно, если учёт связей в соревнованиях вёлся с использованием компьютера

Вопрос № 87 (4,3)

Можно ли вносить в аппаратный журнал любительской радиостанции какую-либо информацию помимо обязательной

- a) **Можно вносить любую дополнительную информацию**
- b) Нельзя
- c) Можно вносить дополнительную информацию, только переданную корреспондентом
- d) Можно вносить дополнительную информацию только об используемой аппаратуре и погодных условиях

Вопрос № 88 (4,3)

Какая полоса частот двухметрового диапазона предназначена для работы частотной модуляцией (FM) без использования наземных ретрансляторов и радилюбительских спутников?

- a) 144.0 - 144.5 МГц
- b) **145,206-145,594 МГц**
- c) 145 - 146 МГц
- d) 144 - 146 МГц

Вопрос № 89 (4,3)

Каков разнос частот приёма и передачи любительского ретранслятора на диапазоне 70 см?

- a) **1,6 МГц**
- b) 100 кГц
- c) 6 МГц
- d) 600 кГц

Вопрос № 90 (4,3)

Каков разнос частот приёма и передачи любительского ретранслятора на диапазоне 2 м?

- a) 100 кГц
- b) 1,6 МГц
- c) 6 МГц
- d) **600 кГц**

Вопрос № 91 (4,3)

Каков разнос частот приёма и передачи любительского ретранслятора на диапазоне 23 см?

- a) **6 МГц**
- b) 600 кГц
- c) 100 кГц
- d) 1,6 МГц

Вопрос № 92 (4,3)

Какое сообщение может регулярно передавать любительский ретранслятор азбукой Морзе?

- a) Новости для радилюбителей
- b) Телеметрию
- c) Значение температуры ретранслятора и напряжение питания
- d) **Позывной сигнал ретранслятора**

Вопрос № 93 (4,3)

Какие станции пользуются преимуществом при проведении радиосвязей через любительский ретранслятор?

- a) Стационарные
- b) Иностраные
- c) Местные
- d) **Носимые и возимые**

Вопрос № 94 (4,3)

Что может потребоваться передавать вашей радиостанции одновременно с речевым сигналом для проведения QSO через любительский ретранслятор?

- a) Позывной сигнал ретранслятора
- b) Позывной сигнал владельца ретранслятора
- c) **Субтон**
- d) Звук высокого тона, указывающий на окончание передачи

Вопрос № 95 (4,3)

Какой программе СЕРТ соответствуют вопросы на четвёртую категорию?

- a) Сообщению СЕРТ ERC32 (ARNEC)
- b) **Сообщению ECC 89 (ENTRY LEVEL)**
- c) Рекомендации СЕРТ T/R 61-02 (HAREC)
- d) Рекомендации СЕРТ T/R 61-02 (HAREC).

Дополнительно требуется продемонстрировать умение принимать на слух текст азбукой Морзе со скоростью 60 знаков в минуту



Вопрос № 96 (4,3)

**Какой программе СЕРТ соответствуют вопросы на третью категорию?**

- a) Рекомендации СЕРТ T/R 61-02 (HAREC).
- b) Рекомендации СЕРТ T/R 61-02 (HAREC). Дополнительно требуется продемонстрировать умение принимать на слух текст азбукой Морзе со скоростью 60 знаков в минуту
- c) Сообщению ECC 89 (ENTRY LEVEL)
- d) **Сообщению СЕРТ ERC32 (ARNEC)**

Вопрос № 97 (4,3)

**Какой экзаменационной программе СЕРТ соответствуют вопросы на вторую категорию?**

- a) **Рекомендации СЕРТ T/R 61-02 (HAREC)**
- b) Сообщению СЕРТ ERC32 (ARNEC)
- c) Сообщению ECC 89 (ENTRY LEVEL)
- d) Рекомендации СЕРТ T/R 61-02 (HAREC). Дополнительно требуется продемонстрировать умение принимать на слух текст азбукой Морзе со скоростью 60 знаков в минуту

Вопрос № 98 (4,3)

**Какой экзаменационной программе СЕРТ соответствуют вопросы на первую категорию?**

- a) Сообщению СЕРТ ERC32 (ARNEC)
- b) Сообщению ECC 89 (ENTRY LEVEL)
- c) **Рекомендации СЕРТ T/R 61-02 (HAREC). Дополнительно требуется продемонстрировать умение принимать на слух текст азбукой Морзе со скоростью 60 знаков в минуту**
- d) Рекомендации СЕРТ T/R 61-02 (HAREC).

**Правила и процедуры установления радиосвязи, ведения и окончания радиообмена**

Вопрос № 100 (4,3)

**Как осуществляется общий вызов (CQ) при голосовой передаче?**

- a) Несколько раз называется свой позывной
- b) Несколько раз называется свой самостоятельно придуманный «ник»
- c) Сначала «Всем», затем несколько раз имя
- d) **Сначала «Всем», затем несколько раз позывной, затем «приём»**

Вопрос № 101 (4,3)

**Что необходимо сделать перед передачей общего вызова (CQ)?**

- a) Дать короткий общий вызов
- b) **Убедиться, что операторам других станций не будет создано помех**
- c) Несколько раз перевести радиостанцию в режим передачи
- d) Несколько раз передать свой позывной

Вопрос № 102 (4,3)

**Как следует отвечать на голосовой общий вызов (CQ)?**

- a) Назвать позывной вызывающей станции, по крайней мере, пять раз по буквам, затем слово "здесь", затем Ваш позывной, по крайней мере, один раз
- b) Назвать позывной вызывающей станции, по крайней мере, 10 раз, затем слово "здесь", затем Ваш позывной по крайней мере дважды
- c) Назвать позывной вызывающей станции, по крайней мере, три раза, затем слово "здесь", затем Ваш позывной, по крайней мере, пять раз по буквам
- d) **Назвать позывной вызывающей станции, по крайней мере, один раз, затем слово "здесь", затем Ваш позывной по буквам**

Вопрос № 103 (4,3)

**Каковы права радиооператоров любительских радиостанций, желающих использовать одну и ту же свободную частоту?**

- a) Радиооператоры станций второго и третьего районов ITU должны уступить частоту радиооператорам станций первого района ITU
- b) Радиооператор станции низшей категории должен уступить частоту оператору станции высшей категории
- c) Радиооператор станции, мощность которой меньше, должен уступить частоту оператору станции, мощность которой больше
- d) **Радиооператоры обеих станций имеют равные права для работы на частоте**

Вопрос № 104 (4,3)

**Как следует выбирать мощность радиостанции при проведении радиосвязи?**

- a) Всегда необходимо устанавливать минимально возможную мощность
- b) **Необходимо устанавливать минимальную мощность, достаточную для обеспечения уверенного приема вашего сигнала корреспондентом**
- c) Мощность радиостанции не имеет значения
- d) Всегда необходимо устанавливать максимальную возможную мощность

Вопрос № 105 (4,3)

**Разрешается ли изменять частоту радиостанции, находящейся в режиме передачи?**

- a) Да, только за пределами любительских диапазонов
- b) **Нет**
- c) Да
- d) Да, только в границах любительских диапазонов

Вопрос № 106 (4,3)

**Что следует сделать любительским станциям сразу после обмена позывными и рапортами на вызывной частоте?**

- a) Ограничений на радиообмен на вызывной частоте не существует
- b) **Либо закончить радиообмен, либо перейти на другую частоту для продолжения радиообмена**
- c) Немедленно закончить радиообмен
- d) Назвать свои позывные сигналы и продолжить радиообмен

Вопрос № 107 (4,3)

**В каком порядке при проведении QSO голосовыми видами связи называются позывные?**

- a) Позывной корреспондента, затем свой
- b) Свой позывной, затем - позывной корреспондента
- c) Не имеет значения
- d) Всегда только свой позывной

Вопрос № 108 (4,3)

**В каком порядке даются оценки сигнала корреспондента при передаче рапорта по системе RST?**

- a) Разбираемость, слышимость (сила сигнала), тон
- b) Тон, разбираемость, слышимость (сила сигнала)
- c) Слышимость (сила сигнала), разбираемость, тон
- d) Тон, слышимость (сила сигнала), разбираемость

Вопрос № 109 (4,3)

**Что означает "Ваш сигнал - пять девять плюс 20 дБ...".**

- a) Полоса Вашего сигнала на 20 децибел выше линейности
- b) Измеритель относительной силы сигнала вашего корреспондента показывает значение, на 20 дБ превышающее отметку в 9 баллов по шкале «S»
- c) Сила Вашего сигнала увеличилась в 100 раз
- d) Повторите Вашу передачу на частоте на 20 кГц выше

Вопрос № 110 (4,3)

**Какой рапорт (RS) при голосовой связи нужно дать радиостанции, которую слышно очень громко и при этом вся передаваемая ей информация разбирается полностью?**

- a) 59
- b) 39
- c) 57
- d) 599

Вопрос № 111 (4,3)

**Какой рапорт (RS) при голосовой связи нужно дать радиостанции, которую слышно очень громко, но из-за плохого качества модуляции отдельные слова принять невозможно?**

- a) 49
- b) 599
- c) 73
- d) 59

Вопрос № 112 (4,3)

**Каков высший балл оценки разбираемости сигналов корреспондента по системе RS или RST?**

- a) 1 балл
- b) 9 баллов
- c) 59 баллов
- d) 5 баллов

Вопрос № 113 (4,3)

**Каков высший балл оценки слышимости (силы сигнала) корреспондента по системе RS или RST?**

- a) 9 баллов
- b) 5 баллов
- c) 1 балл
- d) 59 баллов

Вопрос № 114 (4,3)

**С какой целью используются кодовые слова фонетического алфавита?**

- a) Для оценки слышимости (силы сигнала) корреспондента
- b) Для повышения разборчивости при передаче позывных сигналов и слов сообщений в условиях помех
- c) Для оценки разбираемости сигналов корреспондента
- d) Для передачи общего вызова

Вопрос № 115 (4,3)

**Какие радилюбительские диапазоны относятся к ультракоротковолновым?**

- a) 10 м, 2 м, 70 см
- b) 433 МГц и выше
- c) 10 м, 2 м
- d) Все диапазоны выше 30 МГц

Вопрос № 116 (4,3)

**Как радиооператор должен вызывать корреспондента в любительском ретрансляторе, если он знает позывной корреспондента?**

- a) Назвать позывной вызываемой станции, затем назвать свой позывной
- b) Сказать "Брэк, брэк - 73", затем назвать позывной вызываемой станции
- c) Подождать пока станция даст "CQ", затем ответить ей
- d) Сказать три раза "CQ", затем назвать позывной вызываемой станции

Вопрос № 117 (4,3)

**Как правильно включиться в разговор в любительском ретрансляторе?**

- a) Немедленно передать: "Брэк - брэк!", чтобы показать, что Вы сильно хотите принять участие в разговоре
- b) Назвать Ваш позывной во время паузы между передачами
- c) Дождаться окончания передачи и начать вызывать необходимую станцию
- d) Включить усилитель мощности и перекрыть всех, кто работает на передачу

Вопрос № 118 (4,3)

**Почему следует делать короткие паузы между передачами при использовании любительского ретранслятора?**

- a) Чтобы ретранслятор не сильно нагревался
- b) Для проверки КСВ репитера
- c) Чтобы успеть сделать запись в аппаратном журнале
- d) Чтобы послушать, не просит ли кто-либо еще предоставить ему возможность воспользоваться ретранслятором

Вопрос № 119 (4,3)

**Почему передачи через любительский ретранслятор должны быть короткими?**

- a) Чтобы проверить, не отключился ли оператор станции, находящейся на приеме
- b) Чтобы дать возможность ответить слушающим операторам-нерадиолюбителям
- c) Чтобы повысить вероятность проведения связей на большие расстояния
- d) **Длинные передачи могут затруднить пользование любительским ретранслятором в аварийной ситуации**

Вопрос № 120 (4,3)

**Зачем при работе через любительский ретранслятор, установленный на спутнике, необходимо контролировать излучаемую мощность своей радиостанции?**

- a) Чтобы Вас всегда было хорошо слышно
- b) Чтобы уменьшить доплеровский сдвиг частоты ретранслятора
- c) **Чтобы избежать перегрузки линейного тракта ретранслятора (транспондера)**
- d) Чтобы ретранслятор не сильно нагревался

Вопрос № 121 (4,3)

**Каким Q-кодом обозначается слово "радиосвязь"?**

- a) QRZ
- b) QSL
- c) **QSO**
- d) QSY

Вопрос № 122 (4,3)

**Каким Q-кодом обозначается выражение "изменение частоты"?**

- a) QRT
- b) QRG
- c) **QSY**
- d) QRZ

Вопрос № 123 (4,3)

**Каким Q-кодом обозначается выражение "прекращение работы в эфире"?**

- a) QRM
- b) QRZ
- c) QRN
- d) **QRT**

Вопрос № 124 (4,3)

**Каким Q-кодом обозначается выражение "атмосферные помехи"?**

- a) **QRN**
- b) QRZ
- c) QRT
- d) QRM

Вопрос № 125 (4,3)

**Каким Q-кодом обозначается выражение "помехи от других радиостанций"?**

- a) **QRM**
- b) QRZ
- c) QRT
- d) QRN

Вопрос № 126 (4,3)

**Каким Q-кодом обозначается выражение "станция малой (менее 5 Ватт) мощности"?**

- a) QRO
- b) **QRP**
- c) QRM
- d) QRZ

Вопрос № 127 (4,3)

**Каким Q-кодом обозначается выражение "станция большой мощности"?**

- a) QRZ
- b) QRM
- c) QRP
- d) **QRO**

Вопрос № 128 (4,3)

**С какой периодичностью должен передаваться собственный позывной любительской радиостанции при проведении радиосвязи?**

- a) Один раз за все время радиосвязи, в её конце
- b) Никогда
- c) **В начале и в конце радиосвязи, а во время радиосвязи - не реже одного раза за десять минут**
- d) Один раз за все время радиосвязи, в её начале

Вопрос № 129 (4,3)

**Что представляет собой карточка-квитанция (QSL)?**

- a) Квитанция об оплате услуг Радиочастотной службы
- b) **Документ, подтверждающий проведение любительской радиосвязи**
- c) Почтовая карточка
- d) Визитная карточка любительской радиостанции

**Виды радиосвязи  
(телефония, телеграфия, цифровые виды  
связи и передача изображений)**

Вопрос № 130 (4,3)

**Для чего предназначен любительский ретранслятор?**

- a) Для длительных бесед на интересные темы
- b) Для соревнований по радиоспорту
- c) **Для увеличения возможностей по проведению QSO переносных и мобильных радиостанций**
- d) Для передачи радиолюбительских новостей

Вопрос № 131 (4,3)

**Как обозначается вид работы «телеграф»?**

- a) AM
- b) RTTY
- c) **CW**
- d) FM

Вопрос № 132 (4,3)

**Как обозначается вид работы «частотная модуляция»?**

- a) AM
- b) RTTY
- c) **FM**
- d) CW

<p><i>Вопрос № 133 (4,3)</i>  <b>Как обозначается вид работы - «амплитудная модуляция»?</b>  a) CW  b) <b>AM</b>  c) RTTY  d) FM</p> <p><i>Вопрос № 134 (4,3)</i>  <b>Какие из перечисленных видов работы предназначены для передачи голоса?</b>  a) PSK  b) RTTY  c) <b>FM, AM, SSB</b>  d) CW</p> <p><i>Вопрос № 135 (4,3)</i>  <b>Какой из перечисленных видов работы предназначен для передачи текста?</b>  a) SSB  b) FM  c) <b>RTTY</b>  d) AM</p> <p><b>Теория радиосистем (передатчики, приемники, антенны и распространение радиоволн)</b></p> <p><i>Вопрос № 150 (4,3)</i>  <b>В каком случае рекомендуется включать малошумящий предварительный усилитель (PREAMP), установленный на входе приёмника радиостанции?</b>  a) <b>При приёме слабых сигналов</b>  b) При приёме сильных сигналов  c) При недостаточной громкости сигнала в головных телефонах  d) При высоком уровне внешнего шума</p> <p><i>Вопрос № 151 (4,3)</i>  <b>В каком случае рекомендуется включать аттенуатор (АТТ)?</b>  a) При недостаточной мощности выходного каскада  b) При недостаточной мощности усилителя звуковой частоты  c) <b>При приёме сильных сигналов</b>  d) При приёме слабых сигналов</p> <p><i>Вопрос № 152 (4,3)</i>  <b>В каких случаях НЕ рекомендуется включать компрессор речевого сигнала (PROC, COMP)?</b>  a) Включать компрессор нужно всегда  b) <b>Если в микрофон попадает много постороннего шума</b>  c) Если у оператора сильный голос  d) При работе с динамическим микрофоном</p> <p><i>Вопрос № 153 (4,3)</i>  <b>В каком режиме работы радиостанции есть высокая вероятность выхода из строя выходного каскада?</b>  a) При подключении к радиостанции компьютера с нелегальной операционной системой Windows  b) При включении режима передачи при отключенном микрофоне  c) При включении высокоомных телефонов вместо низкоомных  d) <b>При включении режима передачи без подключенной антенны</b></p>	<p><i>Вопрос № 154 (4,3)</i>  <b>Что представляет собой субтон (TONE, T, CTCSS)?</b>  a) Звук высокого тона, указывающий на окончание передачи  b) <b>Низкочастотный звуковой сигнал, передающийся в эфир вместе с речью оператора</b>  c) Сигнал, используемый для работы азбукой Морзе  d) Двухчастотный сигнал для проверки линейности выходного каскада передатчика</p> <p><i>Вопрос № 155 (4,3)</i>  <b>С какой целью передаётся субтон (TONE, T, CTCSS)?</b>  a) Для работы азбукой Морзе  b) Для автоматического перехода радиостанции в режим передачи  c) <b>Для автоматического опознавания сигналов одной или нескольких радиостанций</b>  d) Для настройки выходного каскада передатчика</p> <p><i>Вопрос № 156 (4,3)</i>  <b>Что произойдёт со включенной радиостанцией, если нажать кнопку PTT (TRANSMIT, SEND)?</b>  a) Отключится микрофон  b) <b>Радиостанция перейдёт в режим передачи</b>  c) Выключится питание  d) Радиостанция перейдёт в режим приёма</p> <p><i>Вопрос № 157 (4,3)</i>  <b>Какова общепринятая цветовая маркировка проводов, идущих от радиостанции (трансивера) к внешнему блоку питания?</b>  a) Красный - плюс, белый - минус  b) Чёрный - плюс, красный - минус  c) <b>Красный - плюс, чёрный - минус</b>  d) Чёрный - плюс, белый - минус</p> <p><i>Вопрос № 158 (4,3)</i>  <b>Какую функцию в радиостанции выполняет ручка расстройки (RIT)?</b>  a) Регулирует громкость приёмника  b) Изменяет усиление по промежуточной частоте  c) <b>Изменяет частоту приёма при неизменной частоте передачи</b>  d) Расстраивает выходной контур выходного каскада</p> <p><i>Вопрос № 159 (4,3)</i>  <b>Что произойдёт со включенной радиостанцией, если включить голосовое управление радиостанцией (VOX) и произнести перед микрофоном громкий звук?</b>  a) Выключится питание радиостанции  b) Радиостанция перейдёт в режим приёма  c) Включится шумоподавитель  d) <b>Радиостанция перейдёт в режим передачи</b></p> <p><i>Вопрос № 160 (4,3)</i>  <b>Что отображается на индикаторе радиостанции, градуированном в делениях шкалы «S»?</b>  a) Громкость сигналов на выходе усилителя звуковой частоты радиостанции  b) Уровень собственных шумов приёмника  c) Чувствительность микрофонного входа радиостанции  d) <b>Сила сигнала принимаемых радиостанций, выраженная в баллах</b></p>
---	--

Вопрос №161 (4,3)

Что отображается на индикаторе радиостанции, имеющем обозначение «PWR» («POWER», «Po»)?

- a) Ток потребления радиостанции
- b) Уровень мощности на выходе передатчика
- c) Уровень шумов приёмника
- d) Чувствительность микрофонного входа радиостанции

Вопрос №162 (4,3)

При работе в двухметровом диапазоне на индикаторе частоты настройки радиостанции отображаются цифры «145.475.00». Какова частота настройки радиостанции?

- a) 145475 Мегагерц
- b) 14547500 герц
- c) 145475 герц
- d) 145 Мегагерц и 475 килогерц

Вопрос №163 (4,3)

Какую функцию в радиостанции выполняет схема автоматической регулировки усиления (AGC)?

- a) Обеспечивает плавность вращения ручки настройки частоты
- b) Обеспечивает постоянное усилие на рычаг телеграфного манипулятора
- c) Поддерживает принимаемые сигналы радиостанций на одном уровне громкости
- d) Поддерживает на постоянном уровне выходную мощность радиостанции

Вопрос №164 (4,3)

Что произойдёт с показаниями индикатора уровня выходной мощности (PWR) при передаче в режиме FM и увеличении усиления микрофонного усилителя?

- a) Изменений не произойдёт
- b) Показания увеличатся
- c) Показания уменьшатся
- d) Предсказать невозможно

Вопрос №165 (4,3)

Что произойдёт с показаниями индикатора уровня выходной мощности (PWR) при передаче в режиме SSB и сильном уменьшении усиления микрофонного усилителя?

- a) Показания сильно уменьшатся
- b) Изменения показаний не произойдёт
- c) Показания сильно увеличатся
- d) Изменения показаний предсказать невозможно

Вопрос №166 (4,3)

Что произойдёт при установке слишком большого коэффициента усиления микрофонного усилителя радиостанции?

- a) Ничего не произойдёт
- b) Сигнал радиостанции будет передаваться с искажениями
- c) Упадёт выходная мощность
- d) Сигнал радиостанции передаваться не будет

Вопрос №167 (4,3)

Для чего предназначен интерфейс «CAT»?

- a) Для подключения к радиостанции дополнительной антенны
- b) Для обмена данными между компьютером и радиостанцией
- c) Для подключения к радиостанции внешних динамиков
- d) Для передачи данных из радиостанции в сеть Интернет

Вопрос №168 (4,3)

Для чего предназначен шумоподаватель (SQUELCH, SQL)?

- a) Для подавления шума при отсутствии на частоте приёма работающих радиостанций
- b) Для обмена данными между компьютером и радиостанцией
- c) Для подключения к радиостанции внешних динамиков
- d) Для передачи данных из радиостанции в сеть Интернет

Вопрос №169 (4,3)

Что в радиостанции переключает кнопка «USB - LSB»?

- a) Повышенный и пониженный уровень мощности
- b) Верхнюю и нижнюю боковые полосы при работе SSB
- c) Субтон
- d) Верхнюю и нижнюю боковые полосы при работе FM

Вопрос №170 (4,3)

Что представляет собой полудуплекс (QSK)?

- a) Режим работы, при котором половину времени занимает передача и половину приём
- b) Режим работы, при котором приём возможен в паузах между нажатиями ключа
- c) Работа на двух разнесённых частотах
- d) Режим работы выходного каскада радиостанции с половинным уровнем мощности

Вопрос №171 (4,3)

Какова наиболее вероятная причина громкого, но при этом полностью неразборчивого приёма сигналов радиостанций в режиме SSB?

- a) Выключен малозумящий предварительный усилитель (PREAMP)
- b) Неправильно выбрана боковая полоса
- c) Включена расстройка (RIT)
- d) Мала чувствительность радиостанции

Вопрос №172 (4,3)

Какой фильтр в тракте промежуточной частоты радиостанции лучше всего подходит для приёма сигналов в режиме SSB?

- a) С шириной полосы пропускания 3 кГц
- b) С шириной полосы пропускания 6 кГц
- c) С шириной полосы пропускания 500 Гц
- d) С шириной полосы пропускания 10 кГц



Вопрос №173 (4,3)

На функциональной схеме изображён FM-передатчик. Чем является блок, обозначенный цифрой 4?

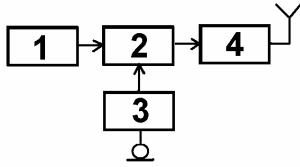

- a) Модулятором
- b) Микрофонным усилителем
- c) Задающим генератором
- d) Усилителем мощности

Вопрос №174 (4,3)

На функциональной схеме изображён FM-передатчик. Чем является блок, обозначенный цифрой 3?

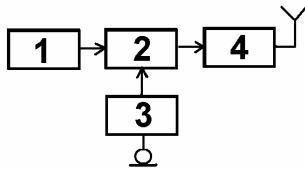

- a) Модулятором
- b) Микрофонным усилителем
- c) Задающим генератором
- d) Усилителем мощности

Вопрос №175 (4,3)

На функциональной схеме изображён FM-передатчик. Чем является блок, обозначенный цифрой 1?

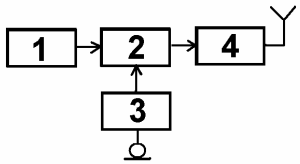

- a) Микрофонным усилителем
- b) Усилителем мощности
- c) Задающим генератором
- d) Модулятором

Вопрос №176 (4,3)

На функциональной схеме изображён FM-передатчик. Чем является блок, обозначенный цифрой 2?

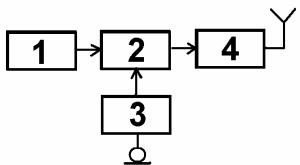

- a) Усилителем мощности
- b) Задающим генератором
- c) Микрофонным усилителем
- d) Модулятором

Вопрос №177 (4,3)

На функциональной схеме изображён супергетеродинный приёмник. Чем является блок, обозначенный цифрой 1?

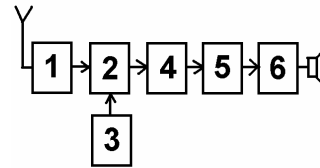

- a) Смесителем
- b) Усилителем высокой частоты
- c) Гетеродином
- d) Детектором

Вопрос №178 (4,3)

На функциональной схеме изображён супергетеродинный приёмник. Чем является блок, обозначенный цифрой 2?

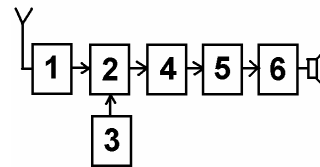

- a) Детектором
- b) Смесителем
- c) Гетеродином
- d) Усилителем высокой частоты

Вопрос №179 (4,3)

На функциональной схеме изображён супергетеродинный приёмник. Чем является блок, обозначенный цифрой 3?

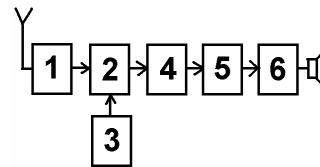

- a) Гетеродином
- b) Смесителем
- c) Усилителем высокой частоты
- d) Детектором

Вопрос №180 (4,3)

На функциональной схеме изображён супергетеродинный приёмник. Чем является блок, обозначенный цифрой 5?

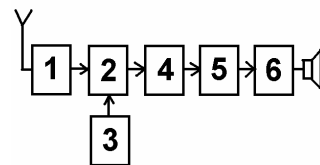

- a) Детектором
- b) Усилителем высокой частоты
- c) Смесителем
- d) Гетеродином

<p><i>Вопрос №181 (4,3)</i>  <b>Что из перечисленного пригодно для работы в качестве линии питания антенны?</b>  a) Пластмассовая труба  b) Стальной трос  c) Резиновый шланг  <b>d) Коаксиальный кабель, двухпроводная линия</b></p> <p><i>Вопрос №182 (4,3)</i>  <b>Какую линию питания антенны можно вести под землёй и крепить непосредственно к стене дома?</b>  a) Двухпроводную линию  b) Четырёхпроводную линию  <b>c) Коаксиальный кабель</b>  d) Однопроводную линию</p> <p><i>Вопрос №183 (4,3)</i>  <b>Какая линия питания антенны излучает меньше других?</b>  a) Двухпроводная линия  b) Однопроводная линия  c) Четырёхпроводная линия  <b>d) Коаксиальный кабель</b></p> <p><i>Вопрос №184 (4,3)</i>  <b>Какая линия питания антенны допускает работу с сильно рассогласованной антенной?</b>  a) Коаксиальный кабель  b) Пластмассовая труба  <b>c) Двухпроводная линия</b>  d) Резиновый шланг</p> <p><i>Вопрос №185 (4,3)</i>  <b>Как можно понизить резонансную частоту дипольной антенны?</b>  a) Использовать линию питания большей длины  b) Укоротить антенну  c) Использовать линию питания меньшей длины  <b>d) Удлинить антенну</b></p> <p><i>Вопрос №186 (4,3)</i>  <b>Каково входное сопротивление высоко подвешенного полуволнового диполя на резонансной частоте?</b>  a) Зависит от резонансной частоты  b) Около 50 Ом  <b>c) Около 75 Ом</b>  d) Около 200 Ом</p> <p><i>Вопрос №187 (4,3)</i>  <b>Каково входное сопротивление четвертьволновой вертикальной штыревой антенны («граунд-плейн») на резонансной частоте?</b>  a) Около 50 Ом  b) Зависит от резонансной частоты  c) Около 75 Ом  <b>d) Около 30-36 Ом</b></p> <p><i>Вопрос №188 (4,3)</i>  <b>Какой вид имеет диаграмма направленности в горизонтальной плоскости высоко подвешенного горизонтально расположенного полуволнового диполя?</b>  a) Круговую</p>	<p>b) Полуволновый диполь диаграммы направленности не имеет  <b>c) В виде восьмёрки перпендикулярно полотну антенны</b>  d) В виде восьмёрки вдоль полотна антенны</p> <p><i>Вопрос №189 (4,3)</i>  <b>Какой вид имеет диаграмма направленности в горизонтальной плоскости четвертьволновой вертикальной штыревой антенны («граунд-лейн»)?</b>  a) В виде восьмёрки вдоль полотна антенны  <b>b) Круговую</b>  c) Вертикальная штыревая антенна диаграммы направленности не имеет  d) В виде восьмёрки перпендикулярно полотну антенны</p> <p><i>Вопрос №190 (4,3)</i>  <b>Что является показателем широкополосности антенны?</b>  a) Ширина полосы частот, в пределах которой КСВ не превышает 0,7  <b>b) Ширина полосы частот, в пределах которой антенна сохраняет свою работоспособность</b>  c) Ширина полосы частот, в пределах которой КСВ не превышает 20  d) Ширина полосы частот, в пределах которой антенна полностью перестаёт принимать радиосигналы</p> <p><i>Вопрос №191 (4,3)</i>  <b>Куда расходуется мощность передатчика, если линия питания антенны имеет потери?</b>  <b>a) На нагрев и линии питания и разъемов, которыми линия питания присоединяется к антенне и передатчику, а также излучение линии питания</b>  b) Только на излучение линии питания  c) Возвращается назад в передатчик  d) Только на нагрев линии питания</p> <p><i>Вопрос №192 (4,3)</i>  <b>Если в линии питания антенны, имеющей очень малые потери, произойдёт короткое замыкание, каким станет значение КСВ в этой линии?</b>  a) 1 (единица)  b) -1 (минус единица)  c) Бесконечно малым  <b>d) Бесконечно большим</b></p> <p><i>Вопрос №193 (4,3)</i>  <b>Если линия питания антенны, имеющей очень малые потери, оторвётся от антенны, каким станет значение КСВ в этой линии?</b>  a) Бесконечно малым  <b>b) Бесконечно большим</b>  c) 1  d) -1 (минус единица)</p> <p><i>Вопрос №194 (4,3)</i>  <b>Справедливо ли утверждение о том, что при увеличении мощности передатчика в 10 раз дальность связи на УКВ возрастает в 10 раз?</b>  a) Да, если антенна поднята на высоту более десяти длин волн  b) Да, если используется однополосная модуляция  c) Да, если используется направленная антенна  <b>d) Нет</b></p>
---	---

Вопрос №195 (4,3)

**Какие механизмы дальнего распространения присущи ультракоротким радиоволнам?**

- a) Ультракороткие радиоволны распространяется только в пределах прямой видимости
- b) Отражение от ионосферного слоя Z
- c) **Рефракция, температурная инверсия, радиоавтора, отражение от слоя Es, отражение от Луны и следов метеоров**
- d) Отражение от ионосферного слоя D

Вопрос №196 (4,3)

**Что представляет собой температурная инверсия?**

- a) Момент перехода температуры через ноль градусов Фаренгейта
- b) **Такое расположение воздушных масс, при котором тёплый воздух оказывается сверху, а холодный - внизу**
- c) Такое расположение воздушных масс, при котором холодный воздух оказывается сверху, а тёплый - внизу
- d) Момент перехода температуры через ноль градусов Цельсия

Вопрос №197 (4,3)

**Что представляет собой радиоавтора?**

- a) Такое расположение воздушных масс, при котором холодный воздух оказывается сверху, а тёплый - внизу
- b) **Отражение радиоволн от приполярных областей ионосферы во время магнитных бурь**
- c) Выпадение ледяных игл
- d) Такое расположение воздушных масс, при котором тёплый воздух оказывается сверху, а холодный – внизу

Вопрос №198 (4,3)

**Сколько в среднем длится солнечный цикл?**

- a) 5 лет
- b) 17 лет
- c) **11 лет**
- d) 2 года

Вопрос №199 (4,3)

**Какое действие является наиболее эффективным для достижения большей дальности связи?**

- a) Увеличение коэффициента усиления микрофонного усилителя FM-радиостанции
- b) Использование компрессора речевого сигнала в FM-радиостанции
- c) **Использование направленной антенны с коэффициентом усиления 10 дБи вместо четверть-волновой штыревой антенны с коэффициентом усиления 1 дБи**
- d) Увеличение мощности передатчика в два раза

Вопрос №200 (4,3)

**В каких условиях наблюдается наиболее сильная температурная инверсия?**

- a) При сильном ветре
- b) При температуре, превышающей плюс 30 градусов
- c) В туман
- d) **Ночью и утром при большом суточном ходе температур, а также при высоком давлении**

Вопрос №201 (4,3)

**Каким символом обозначается электрическое напряжение?**

- a) A
- b) **U**
- c) I
- d) W

Вопрос №202 (4,3)

**Каким символом обозначается электрический ток?**

- a) A
- b) **I**
- c) W
- d) U или E

Вопрос №203 (4,3)

**Как называется электрическая цепь, потребляющая слишком большой ток?**

- a) Разомкнутая
- b) Закрытая
- c) Мертвая
- d) **Короткозамкнутая**

Вопрос №204 (4,3)

**Как называется электрическая цепь, не потребляющая тока?**

- a) **Разомкнутая**
- b) Закрытая
- c) Короткозамкнутая
- d) Мертвая

Вопрос №205 (4,3)

**Какая физическая величина описывает скорость потребления электрической энергии?**

- a) Сопротивление
- b) Напряжение
- c) **Мощность**
- d) Ток

Вопрос №206 (4,3)

**Как действует сопротивление в электрической цепи?**

- a) Оно хранит энергию в магнитном поле
- b) Оно хранит энергию в электрическом поле
- c) Оно обеспечивает цепь электронами вследствие химической реакции
- d) **Оно препятствует движению электронов, превращая электрическую энергию в тепло**

Вопрос №207 (4,3)

**Как можно непосредственно вычислить величину напряжения в цепи постоянного тока при известных значениях тока и сопротивления?**

- a)  **$U = I \cdot R$  (Напряжение равно току, умноженному на сопротивление)**
- b)  $U = I / P$  (Напряжение равно току, деленному на мощность)
- c)  $U = R / I$  (Напряжение равно сопротивлению, деленному на ток)
- d)  $U = I / R$  (Напряжение равно току, деленному на сопротивление)

<p><i>Вопрос №208 (4,3)</i>  <b>Как можно непосредственно вычислить величину тока в цепи постоянного тока при известных значениях напряжения и сопротивления?</b>  а) <math>I = R / U</math> (Ток равен сопротивлению, деленному на напряжение)  б) <math>I = U * R</math> (Ток равен напряжению, умноженному на сопротивление)  <b>с) <math>I = U / R</math> (Ток равен напряжению, деленному на сопротивление)</b>  д) <math>I = U / P</math> (Ток равен напряжению, деленному на мощность)</p> <p><i>Вопрос №209 (4,3)</i>  <b>Как называется электрический ток, меняющий своё направление с определённой частотой?</b>  <b>а) Переменный ток</b>  б) Ток устоявшейся величины  с) Постоянный ток  д) Изменчивый ток</p> <p><i>Вопрос №210 (4,3)</i>  <b>Как называется электрический ток, текущий только в одном направлении?</b>  <b>а) Постоянный ток</b>  б) Стабильный ток  с) Переменный ток  д) Изменчивый ток</p> <p><i>Вопрос №211 (4,3)</i>  <b>Какова длина волны диапазона 144 МГц?</b>  а) 20 см  <b>б) 2 м</b>  с) 145 м  д) 10 м</p> <p><i>Вопрос №212 (4,3)</i>  <b>Какова длина волны диапазона 433 МГц?</b>  <b>а) 70 см</b>  б) 23 см  с) 433 м  д) 7 см</p> <p><i>Вопрос №213 (4,3)</i>  <b>Какова длина волны диапазона 1300 МГц?</b>  а) 1300 м  б) 2 м  <b>с) 23 см</b>  д) 10 м</p> <p><i>Вопрос №214 (4,3)</i>  <b>Какова длина волны диапазона 28 МГц?</b>  а) 23 см  б) 2 м  <b>с) 10 м</b>  д) 28 м</p> <p><i>Вопрос №215 (4,3)</i>  <b>Что происходит с длиной радиоволны при увеличении частоты?</b>  а) Радиоволна превращается в электромагнитную волну  <b>б) Длина радиоволны уменьшается</b>  с) Длина радиоволны не изменяется  д) Длина радиоволны увеличивается</p>	<p><i>Вопрос №216 (4,3)</i>  <b>Какая боковая полоса, как правило, используется при однополосной (SSB) передаче в УКВ-диапазонах?</b>  а) Центральная  б) Подавленная  с) Нижняя  <b>д) Верхняя</b></p> <p><i>Вопрос №217 (4,3)</i>  <b>При включении радиостанции в режим передачи и при отсутствии звуков перед микрофоном мощность на выходе радиостанции практически не излучается. Каким видом модуляции производится передача?</b>  <b>а) SSB</b>  б) AM  с) Узкополосная FM (NFM)  д) FM</p> <p><i>Вопрос №218 (4,3)</i>  <b>При включении радиостанции в режим передачи и при отсутствии звуков перед микрофоном на выходе радиостанции излучается полная мощность. Каким видом модуляции производится передача?</b>  <b>а) FM</b>  б) USB  с) AM  д) SSB</p> <p><i>Вопрос №219 (4,3)</i>  <b>Что услышит радиооператор радиостанции при приёме в режиме FM двух радиостанций одновременно, если сигналы одной из них значительно мощнее другой?</b>  а) Сигналы обеих радиостанций  <b>б) Только радиостанцию с более мощными сигналами</b>  с) Только радиостанцию с более слабыми сигналами  д) Ничего</p> <p><i>Вопрос №220 (4,3)</i>  <b>Что происходит при неполном согласовании антенны с линией питания?</b>  а) В эфир излучается мощность, большая, чем может излучаться при полном согласовании  б) Уменьшается громкость радиостанции  с) Уменьшается усиление по микрофонному входу  <b>д) В эфир излучается мощность, меньшая, чем может излучаться при полном согласовании</b></p> <p><i>Вопрос №221 (4,3)</i>  <b>Каким волновым сопротивлением должен обладать коаксиальный соединитель, предназначенный для подключения к радиостанции коаксиального кабеля, соединяющего радиостанцию с антенной, имеющей входное сопротивление 50 Ом?</b>  а) С любым волновым сопротивлением  <b>б) 50 Ом</b>  с) 100 Ом  д) 75 Ом</p>
--	---

Вопрос №222 (4,3)

Два коаксиальных соединителя, один из которых имеет волновое сопротивление 50 Ом, а другой - 75 Ом, отличаются только диаметром штыря центрального проводника. Какое волновое сопротивление имеет коаксиальный соединитель с более толстым штырём?

- a) 50 Ом
- b) Любое
- c) Определить невозможно
- d) 75 Ом

Вопрос №223 (4,3)

Что означает «сопротивление 50 Ом» применительно к коаксиальному соединителю?

- a) Сопротивление по постоянному току между корпусом и центральным штырём
- b) Волновое сопротивление соединителя по переменному току
- c) Сопротивление по постоянному току внутри центрального штыря
- d) Усилие при стыковке соединителя к ответной части

Вопрос №224 (4,3)

Какой способ соединения коаксиальных кабелей в линии питания является наименее надёжным?

- a) Скрутка
- b) Пайка
- c) Обжим
- d) Сварка

Вопрос №225 (4,3)

Какова эффективная изотропно-излучаемая мощность (EIRP) радиостанции мощностью 100 Ватт с линией питания без потерь и антенной с коэффициентом усиления 3 дБи (2 раза по мощности)?

- a) 200 Ватт
- b) 100 Ватт
- c) 50 Ватт
- d) 71 Ватт

Вопрос №226 (4,3)

Что представляет из себя «эквивалент нагрузки» радиостанции?

- a) Мощный безындукционный резистор, сопротивление которого равно выходному сопротивлению радиостанции. Как правило, 50 или 75 Ом
- b) Кронштейн для крепления радиостанции в автомобиле
- c) Мощный резистор, рассеивающий при подключении его к источнику питания радиостанции такую же мощность, какую потребляет радиостанция
- d) Мощный резистор, включаемый вместо динамика

Вопрос №281 (4,3)

Каков физический смысл индуктивности?

- a) Индуктивность – это физическая величина, характеризующая тепловые свойства электрической цепи
- b) Индуктивность – это физическая величина, характеризующая способность электрической цепи выдерживать высокие напряжения
- c) Индуктивность – это физическая величина, характеризующая способность электрической цепи пропускать большие токи
- d) Индуктивность – это физическая величина, характеризующая магнитные свойства электрической цепи

d) Индуктивность – это физическая величина, характеризующая магнитные свойства электрической цепи

Вопрос №305 (4,3)

От чего зависит коэффициент усиления и частотные характеристики активного RC фильтра, выполненного на операционном усилителе?

- a) От номиналов резисторов и конденсаторов RC фильтра
- b) От напряжения питания операционного усилителя
- c) От тока, потребляемого операционным усилителем
- d) От типа операционного усилителя

### Параметры и характеристики радиосистем, единицы измерений, приборы для проведения измерений

Вопрос № 387 (4,3)

В каких единицах измеряется электрическое напряжение?

- a) Ватт
- b) Вольт
- c) Ом
- d) Ампер

Вопрос № 388 (4,3)

В каких единицах измеряется сопротивление?

- a) Вольт
- b) Ватт
- c) Ом
- d) Фарада

Вопрос № 389 (4,3)

В каких единицах измеряется ёмкость конденсатора?

- a) Ом
- b) Ватт
- c) Вольт
- d) Фарада

Вопрос № 390 (4,3)

При каком значении коэффициента стоячей волны (КСВ) достигается наиболее полное согласование антенны с линией питания?

- a) При КСВ =3
- b) При КСВ =2
- c) При КСВ =1,0
- d) При КСВ =0,5

Вопрос № 391 (4,3)

Куда включается измеритель коэффициента стоячей волны (КСВ) для измерения степени согласования антенны с радиостанцией?

- a) Между радиостанцией и эквивалентом нагрузки
- b) Между антенной и эквивалентом нагрузки
- c) Между радиостанцией и источником питания
- d) Между радиостанцией и линией питания, идущей к антенне, либо между линией питания, идущей к антенне, и антенной, либо в разрыв линии питания



**Безопасность при эксплуатации РЭС любительской службы (излучение радиоволн, электро и пожарная безопасность, оказание первой медицинской помощи)**

Вопрос № 409 (4,3)

**Как лучше всего защитить антенну радиостанции от поражения молнией и воздействия статического электричества?**

- a) Установить ВЧ дроссель в линии питания антенны
- b) Заземлить все антенны, когда они не используются**
- c) Установить согласующее устройство в точке питания антенны
- d) Установить предохранитель в линии питания антенны

Вопрос № 410 (4,3)

**Как лучше всего защитить радиостанцию от поражения молнией и воздействия статического электричества?**

- a) Отключить радиостанцию от линий питания и антенных кабелей**
- b) Никогда не выключать радиостанцию
- c) Тщательной изоляцией всей электропроводки
- d) Отключить заземляющую систему от р/станции

Вопрос № 411 (4,3)

**В какую погоду зимой наиболее вероятно воздействие статического электричества на антенну любительской радиостанции?**

- a) В туман
- b) В метель при низкой влажности**
- c) В оттепель
- d) При падении атмосферного давления

Вопрос № 412 (4,3)

**Что должно быть заземлено на любительской радиостанции для лучшей защиты от удара током?**

- a) Линия питания антенны
- b) Корпуса всех устройств, из которых состоит радиостанция**
- c) Источник питания
- d) Вся электропроводка

Вопрос № 413 (4,3)

**Ток какой величины, протекающий через человеческое тело, может оказаться смертельным?**

- a) Приблизительно 5 Ампер
- b) Более 0,1 Ампера**
- c) Более 100 Ампер
- d) Ток через человеческое тело безопасен

Вопрос № 414 (4,3)

**Воздействие на какой орган человеческого тела электрического тока очень маленькой величины может привести к смертельному исходу?**

- a) На сердце**
- b) На печень
- c) На легкие
- d) На мозг

Вопрос № 415 (4,3)

**В каком случае требуется заземление радиостанции?**

- a) При эксплуатации радиостанции в полевых условиях
- b) Всегда, за исключением мобильных радиостанций**
- c) При эксплуатации радиостанции в условиях повышенной влажности
- d) При эксплуатации радиостанции в деревянном здании

Вопрос № 416 (4,3)

**Каким образом производится заземление радиостанции?**

- a) Подключением к батарее отопления
- b) Подключением к внешнему заземлению
- c) Подключением к контуру заземления здания
- d) Подключением к внешнему заземлению, либо к контуру заземления здания**

Вопрос № 417 (4,3)

**Допускается ли заземление радиостанции подключением к батарее отопления?**

- a) Допускается
- b) Зависит от категории помещения
- c) Зависит от типа батарей отопления
- d) Категорически запрещено**

Вопрос № 418 (4,3)

**Допускается ли заземление радиостанции подключением к газовым трубам?**

- a) Зависит от категории помещения
- b) Категорически запрещено**
- c) Запрещается только при использовании «баллонного» газа
- d) Допускается

Вопрос № 419 (4,3)

**Какие первичные средства пожаротушения должны использоваться в помещении, в котором установлена радиостанция?**

- a) Только углекислотные огнетушители
- b) Углекислотные и порошковые огнетушители**
- c) Углекислотные и пенные огнетушители
- d) Только порошковые огнетушители

**Электромагнитная совместимость, предотвращение и устранение радиопомех**

Вопрос № 420 (4,3)

**Ваш сосед жалуется на помехи телевизионному приёму по всем каналам тогда, когда Вы передаете с Вашей любительской радиостанции на любом диапазоне. Что является наиболее вероятной причиной помех?**

- a) Перегрузка ТВ - приемника или антенного усилителя**
- b) Низкая высота антенны ТВ приемника
- c) Антенна любительской радиостанции имеет неверную длину
- d) Слишком низкий уровень подавления гармоник радиостанции

Вопрос № 421 (4,3)

**Ваш сосед жалуется на помехи телевизионному приёму на одном или двух каналах тогда, когда Вы передаете только на диапазоне 2 м. Что обычно является наиболее вероятной причиной помех?**

- a) Гармонические излучения Вашей радиостанции
- b) Изменение состояния ионосферы вокруг ТВ-антенны соседа
- c) Плохая фильтрация средних частот в радиостанции
- d) Перегрузка ТВ-приемника по входу

Вопрос № 422 (4,3)

**Как можно минимизировать помехи другим радиооператорам любительских радиостанций во время длительной проверки радиостанции в режиме передачи?**

- a) Выбрать свободную частоту
- b) Использовать нерезонансную антенну
- c) Использовать эквивалент нагрузки
- d) Использовать резонансную антенну

**Примечания:**

1. В скобках возле номера вопроса перечислены квалификационные категории, в программу которых входит данный вопрос.
2. Правильные ответы на вопросы выделены красным цветом.
3. Данный перечень вопросов является обязательным также для 2-й и 1-й квалификационных категорий.
4. Полный перечень экзаменационных вопросов для 2-й и 1-й квалификационных категорий можно посмотреть и скачать на веб-сайте СРР по адресу:  
<http://www.srr.ru/HF/exam.php>

**ЭКЗАМЕНАЦИОННАЯ ПРОГРАММА УКРАИНЫ  
для радиолюбителей 3-й (начальной) категории  
(приложение 3 к Регламенту любительской радиосвязи Украины)**

**а) Техническое содержание.**

**Раздел 1. Теория электричества, электромагнитного поля и радиосвязи.**

1.1. Проводимость:

проводник, полупроводник и диэлектрик;

ток, напряжение и сопротивление;

единицы измерения ампер, вольт и ом;

закон Ома  $U = I \times R$ ;

электрическая мощность  $P = U \times I$ ;

единица измерения ватт.

1.2. Источники (электричество):

батарея и сеть питания.

1.3. Радиоволны:

радиоволны как электромагнитные волны;

скорость распространения и ее связь с частотой и длиной волны;

поляризация;

частота;

единица измерения герц.

1.4. Звуковые и цифровые сигналы:

звуковые сигналы;

цифровые сигналы.

1.5. Модулированные сигналы (преимущества и недостатки):

амплитудной модуляции;

модуляции одной боковой полосы частот;

частотной модуляции;

несущая, боковые полосы и ширина полосы частот.

1.6. Мощность:

DC - входная мощность постоянного тока и RF - выходная радиочастотная мощность.

**Раздел 2. Компоненты.**

2.1. Резистор:

сопротивление;

единица измерения ом;

рассеиваемая мощность;

цветной код;

последовательные и параллельные соединения резисторов.

2.2. Конденсатор:

емкость;

единица измерения фарад;

использование конденсаторов постоянной емкости и конденсаторов переменной емкости: воздушный, из слюды, пластмассовый, керамический и электролитический;

параллельное соединение конденсаторов.

2.3. Катушка индуктивности:

единица измерения генри.

2.4. Назначение и применение преобразователей:

преобразователи (применения).

2.5. Диод:

назначение и применение диодов;

выпрямительный диод, стабилитрон.

2.6. Транзистор:

знать, что транзистор может использоваться как усилитель или генератор.

2.7. Резонансные контуры:

функции последовательных и параллельных резонансных контуров.

### **Раздел 3. Схемы.**

Фильтры:

назначения фильтров (нижних частот, верхних частот, полосовых и полосовых режекторных фильтров и их применения).

### **Раздел 4. Приемники.**

4.1. Типы:

супергетеродинный приемник с одним преобразованием частоты;  
приемники с прямым усилением или прямым преобразованием.

4.2. Блок-схемы:

CW-приемник (A1A)

AM-приемник (A3E)

SSB-приемник (J3E)

FM-приемник (F3E).

4.3. Назначение и работа следующих этапов (только трактовки блок-схем):

усилитель ВЧ;

генератор (постоянный и переменный);

смеситель;

усилитель ПЧ;

детектор;

генератор частоты биений (BFO)

усилитель НЧ;

источник питания;

подавитель шумов (только назначение).

### **Раздел 5. Передатчики.**

5.1. Блок-схемы:

CW-передатчик (A1A)

SSB-передатчик (J3E)

FM-передатчик (F3E).

5.2. Назначение и работа следующих этапов (только трактовки блок-схем):

генератор (на кварцевом кристалле и такой, что перестраивается (VFO));

буферный каскад;

возбудитель;

умножитель частоты;

усилитель мощности;

выходной фильтр (П-образный)

частотный модулятор;

SSB-модулятор;

источник питания.

5.3. Характеристики передатчиков (простое описание):

стабильность частоты;

ширина полосы частот;

боковые полосы излучения;

выходная мощность;

паразитные излучения и гармоники.

### **Раздел 6. Антенны и линии передач.**

6.1. Типы антенн (только физическая конструкция, характеристики направленности и поляризация):

полуволновая антенна с центральным питанием;

антенна с конечным питанием;

четвертьволновая вертикальная антенна типа "ground plane";

антенна с пассивными элементами типа "Yagi";

мощность излучения (эффективная излучаемая мощность ERP, эффективная изотропно-излучаемая мощность EIRP).

6.2. Способы питания антенны:

коаксиальный кабель и двухпроводные линии передачи (преимущества и недостатки, конструкция и использование).

6.3. Согласование:

блоки настройки антенны (только назначение).

**Раздел 7. Частотный спектр и распространение (только простое описание):**

ионосферные слои;  
влияние ионосферных слоев на распространение КВ;  
замирания;  
тропосфера;  
влияние погодных условий на распространение ОВЧ (VHF) / УВЧ (UHF);  
цикл солнечных пятен и его влияние на радиосвязь;  
КВ (HF), ОВЧ (VHF), УВЧ (UHF) диапазоны частот;  
взаимосвязь между частотой и длиной волны.

**Раздел 8. Измерения.**

8.1. Проведение измерений:  
постоянного и переменного напряжения;  
постоянного и переменного тока;  
сопротивления;  
мощности постоянного тока и радиочастотной мощности;  
частоты.

8.2. Измерительные приборы.

Проведения измерений с использованием:  
многодиапазонного измерительного устройства (цифрового и аналогового);  
измерителя коэффициента стоячей волны;  
абсорбционного волномера;  
эквивалента искусственной нагрузки.

**Раздел 9. Помехи и помехоустойчивость.**

9.1. Помехи в электронном оборудовании:  
помехи полезным сигналам телевидения, передачам в метровом диапазоне и радиовещанию;  
помехи аудиосистемам.

9.2. Причина помех в электронном оборудовании:  
побочные излучения передатчика (паразитное излучение, гармоники);  
нежелательное воздействие на оборудование (через антенный вход приемника, другими путями (сеть питания, громкоговоритель, соединительные провода)).

9.3. Меры по предотвращению и минимизации помех:  
фильтрация со стороны радиолюбительской станции;  
фильтрация на устройства, подвергавшихся воздействию помех;  
развязка;  
экранирование;  
разнос передающих и телевизионных антенн;  
предотвращения использования антенны с конечным питанием;  
заземление;  
социальные влияния (хорошие отношения с соседями).

**Раздел 10. Безопасность.**

10.1. Человеческое тело:  
последствия поражения электрическим током;  
меры от поражения электрическим током.

10.2. Источники питания от сети:  
разница между фазой, нулем и заземлением (цветной код);  
важность хорошего заземления;  
быстродействующие и медленнодействующие предохранители, размерность предохранителей.

10.3. Опасность:  
высокие напряжения;  
заряженные конденсаторы.

10.4. Молния:  
опасность;  
защита;  
заземление оборудования.



**б) Национальные и международные правила эксплуатации и процедуры.**

**Раздел 1. Фонетический алфавит** (см. табл. 10.1 и 10.2).

**Раздел 2. Q-код** (см. табл. 10.5).

**Раздел 3. Рабочие аббревиатуры, используемые в радилюбительской службе.**

**Раздел 4. Позывные сигналы:**

распознавание любительской станции;  
для чего предназначены позывные;  
структура позывных;  
национальные префиксы.

**в) Национальные и международные нормы, касающиеся радилюбительской службы и радилюбительской спутниковой службы.**

**Раздел 1. Регламент радиосвязи МСЭ (ITU):**

определение радилюбительской и радилюбительской спутниковой служб;  
определение радилюбительской станции;  
статья 25;  
статус радилюбительской и радилюбительской спутниковой служб;  
районы МСЭ (ITU) для радиосвязи.

**Раздел 2. Нормы СЕРТ:**

рекомендация ЕСС (05) 06;  
временное использование радилюбительских станций в странах-членах СЕРТ;  
временное использование радилюбительских станций в странах, не являющихся членами СЕРТ, участвующих в системе предоставления разрешительных документов СЕРТ радилюбителей новичков.

**Раздел 3. Положения национальных законов, регламента и условия разрешительных документов СЕРТ:**

национальные законы;  
положения регламента и условия разрешительных документов СЕРТ;  
демонстрация знаний о занесении данных в журнал;  
ведения аппаратного журнала;  
назначение аппаратного журнала;  
регистрация данных в аппаратном журнале.

Приложение 3

**ТЕМАТИЧЕСКИЙ ПЕРЕЧЕНЬ**  
**для экзаменационных вопросов для радилюбителей Республики Казахстан**  
(приложение 3 к Правилам регистрации и эксплуатации радиоэлектронных средств радилюбительских служб Республики Казахстан)

1. Основы электротехники.
2. Основы радиотехники.
3. Основы антенно-фидерных устройств.
4. Порядок оформления разрешений на эксплуатацию радиостанций.
5. Порядок эксплуатации радиостанций.
6. Правила проведения радилюбительской связи.
7. Технические требования к любительским радиостанциям.
8. Система позывных сигналов любительских радиостанций.
9. Радилюбительские коды.
10. Правила техники безопасности (электро-безопасность, монтаж и эксплуатация антенно-фидерных устройств, пожарная безопасность).

**ПРОГРАММА РЕСПУБЛИКИ БЕЛАРУСЬ  
ДЛЯ СДАЧИ КВАЛИФИЦИРОВАННОГО ЭКЗАМЕНА НА ПОЛУЧЕНИЕ  
РАЗРЕШЕНИЯ РАДИОЛЮБИТЕЛЮ (RADIO AMATEUR LICENCE) КЛАССА «С»**

Программа включает в себя технические вопросы, а также национальные и международные нормы и правила, относящиеся к любительской и любительской спутниковой службам.

**Технические вопросы:**

- теория электричества, магнетизма и радиотехники;
- компоненты схем;
- радиоприемники и радиопередатчики;
- антенны и фидерные линии;
- распространение радиоволн;
- измерения;
- помехи и помехоустойчивость;
- электробезопасность.

**Национальные и международные нормы и правила относящиеся к любительской и любительской спутниковой службам:**

- фонетический алфавит;
- Q-код (в части радилюбительского обмена);
- сокращения эксплуатационных терминов;
- структура и использование позывных сигналов;
- Регламент радиосвязи МСЭ (в части любительской радиослужбы);
- Рекомендации СЕРТ (в части любительской радиослужбы);
- законодательство Республики Беларусь, Регламент любительской и любительской спутниковой служб радиосвязи Республики Беларусь;
- демонстрация знаний в отношении ведения аппаратного журнала.

**Экзаменуемый должен знать:**

- математические правила и уметь их использовать;
- обозначения электронных компонентов на принципиальных схемах;
- единицы измерения, а также их множители;
- правила эксплуатации любительских радиостанций.

**РАЗДЕЛ I  
ТЕХНИЧЕСКИЕ ВОПРОСЫ**

**ГЛАВА 1**

**ЭЛЕКТРИЧЕСТВО, ЭЛЕКТРОМАГНИТНАЯ ТЕОРИЯ, РАДИОТЕХНИКА**

1. Электрическая проводимость:
  - проводник, полупроводник и изолятор;
  - электрический ток, напряжение и сопротивление;
  - единицы измерения - ампер, вольт и Ом;
  - закон Ома [ $U = I \cdot R$ ];
  - мощность [ $P = U \cdot I$ ];
  - единица измерения ватт.
2. Источники (электричества):
  - батарея и сеть электроснабжения.
3. Радиоволны:
  - радиоволны как электромагнитные волны;
  - скорость распространения и ее связь с частотой и длиной волны;
  - поляризация;
  - частота;
  - единица измерения - герц.
4. Звуковые и цифровые сигналы:
  - звуковые сигналы;
  - цифровой сигнал.
5. Модулированные сигналы (преимущество и недостатки):
  - амплитудная модуляция;
  - однополосная модуляция;
  - частотная модуляция;

- несущая, боковые полосы и ширина полосы частот.

6. Мощность:

- входная мощность постоянного тока и выходная радиочастотная мощность.

## **ГЛАВА 2 КОМПОНЕНТЫ РАДИОАППАРАТУРЫ**

7. Резистор:

- электрическое сопротивление;
- единица измерения - Ом;
- рассеиваемая мощность;
- цветовой код;
- последовательное и параллельное соединение резисторов.

8. Конденсатор:

- емкость;
- единица измерения - фарада;
- применение конденсаторов постоянной и переменной емкости (воздушные, слюдяные, пластиковые, керамические и электролитические конденсаторы);
- параллельное соединение конденсаторов.

9. Катушка индуктивности:

- единица измерения - генри.

10. Назначение и применение трансформаторов:

- трансформаторы (применение).

11. Диод:

- назначение и применение диодов;
- выпрямительный диод, стабилитрон.

12. Транзистор:

- знать, что транзистор может быть использован в качестве усилителя или генератора.

13. Резонансные контуры:

- функции последовательного и параллельного колебательных контуров.

## **ГЛАВА 3 ЭЛЕКТРИЧЕСКИЕ ЦЕПИ**

14. Фильтры:

- назначение и применение фильтров нижних частот, верхних частот, полосно-пропускающих и полосно-задерживающих.

## **ГЛАВА 4 РАДИОПРИЕМНИКИ**

15. Типы радиоприемников:

- супергетеродинный радиоприемник с одним преобразованием частоты;
- радиоприемники прямого усиления или прямого преобразования.

16. Блок-схемы:

- CW радиоприемник (A1A);
- AM радиоприемник (A3E);
- SSB радиоприемник (J3E);
- FM радиоприемник (F3E).

17. Назначение и работа следующих каскадов (только блок-схемная трактовка):

- усилитель ВЧ;
- генератор (фиксированный и перестраиваемый);
- смеситель;
- усилитель промежуточной частоты;
- детектор;
- генератор частоты биений (BFO);
- усилитель НЧ;
- источник питания;
- шумоподавитель (только назначение).

## **ГЛАВА 5 РАДИОПЕРЕДАТЧИКИ**

18. Блок-схемы:

- CW радиопередатчик (A1A);
- SSB радиопередатчик (J3E);

- FM радиопередатчик (F3E).
19. Назначение и работа следующих каскадов (только блок-схемная трактовка):
- смеситель;
  - генератор (на кварцевом кристалле и перестраиваемый [VFO]);
  - буферный каскад;
  - возбуждатель;
  - умножитель частоты;
  - усилитель мощности;
  - выходной фильтр (П-образный фильтр);
  - частотный модулятор;
  - SSB модулятор;
  - источник питания.
20. Основные параметры радиопередатчиков (простое описание):
- стабильность частоты;
  - полоса радиочастот;
  - боковые полосы;
  - выходная мощность;
  - паразитное излучение, гармоники.

## ГЛАВА 6 АНТЕННЫ И ФИДЕРЫ

21. Типы антенн (только физическая конструкция, характеристики направленности и поляризация):
- полуволновая антенна с центральным питанием;
  - антенна с концевым питанием;
  - четвертьволновая вертикальная антенна (граунд-плейн);
  - антенна с пассивными элементами (Яги);
  - излучаемая мощность (эффективная излучаемая мощность [э.и.м.], эффективная изотропно-излучаемая мощность [э.и.и.м.]).
22. Способы электрического питания антенн.  
Коаксиальный кабель и двухпроводная линия передачи:
- преимущества и недостатки;
  - конструкция и применение.
23. Согласование:
- узлы настройки антенн (только назначение).

## ГЛАВА 7 ПРОХОЖДЕНИЕ РАДИОВОЛН

- ионосферные слои;
- влияние ионосферных слоев на прохождение на КВ (HF) частотах;
- замирание;
- тропосфера;
- влияние погодных условий на прохождение на КВ и УКВ частотах;
- цикл солнечных пятен и его влияние на радиосвязь;
- границы КВ, УКВ и ДЦВ частот;
- зависимость между частотой и длиной волны.

## ГЛАВА 8 ИЗМЕРЕНИЯ

24. Проведение измерений:
- постоянного и переменного напряжения;
  - постоянного и переменного тока;
  - сопротивления;
  - мощности постоянного тока и радиочастотной мощности;
  - частоты.
25. Измерительные приборы.  
Проведение измерений, используя:
- многопредельный измерительный прибор (цифровой и аналоговый);
  - измеритель коэффициента стоячей волны;
  - волномер;
  - эквивалент нагрузки.

## **ГЛАВА 9 РАДИОПОМЕХИ И ЗАЩИТА ОТ НИХ**

26. Радиомехи в электронном оборудовании:

- помехи полезному сигналу телевидения, передачам в метровом диапазоне и радиовещанию;
- помехи аудиосистемам.

27. Причины радиопомех в электронной аппаратуре:

- побочное излучение радиопередатчика (паразитное излучение, гармоники);
- нежелательное воздействие на аппаратуру:
- через антенный вход радиоприемника;
  - через другие тракты (сеть электроснабжения, громкоговоритель и соединительные провода);
  - посредством прямого излучения.

28. Защита от радиопомех.

Меры по предотвращению и минимизированию радиопомех:

- фильтрация на стороне любительской радиостанции;
- фильтрация на стороне аппаратуры, подвергающейся воздействиям радиопомех;
- развязка;
- экранирование;
- разнесение передающей и телевизионной антенн;
- избегание применения антенны с концевым питанием;
- минимум мощности;
- хорошее радиочастотное заземление;
- социальные действия (хорошее отношение с соседями).

## **ГЛАВА 10 МЕРЫ БЕЗОПАСНОСТИ**

29. Человеческое тело:

- последствия поражения электрическим током;
- предосторожность против поражения электрическим током.

30. Источник сетевого электропитания:

- разница между линейным, нейтральным и земляным проводами (цветовой код);
- важность хорошего заземления;
- быстродействующие и медленнодействующие предохранители, величины предохранителей.

31. Опасности:

- высокие электрические напряжения;
- заряженные конденсаторы.

32. Молния:

- опасность;
- защита;
- заземление аппаратуры.

## **РАЗДЕЛ II НАЦИОНАЛЬНЫЕ И МЕЖДУНАРОДНЫЕ ОПЕРАТОРСКИЕ НОРМЫ И ПРАВИЛА ОТНОСЯЩИЕСЯ К ЛЮБИТЕЛЬСКОЙ И ЛЮБИТЕЛЬСКОЙ СПУТНИКОВОЙ СЛУЖБАМ**

### **ГЛАВА 11 РАБОТА В ЭФИРЕ**

33. Фонетический алфавит (см. табл.10.1 и 10.2)

### **ГЛАВА 12 Q-КОД**

34. Q-код (см. табл.10.5)

### **ГЛАВА 13 СОКРАЩЕНИЯ, ПРИМЕНЯЕМЫЕ В ЛЮБИТЕЛЬСКОЙ СЛУЖБЕ**

- |    |  |
|----|--|
| ВК | - сигнал, применяемый, чтобы прервать ведущуюся передачу;  |
| СQ | - общий вызов всем станциям;   |
| СW | - незатухающие колебания;  |
| DE | - сигнал для разграничения позывного сигнала вызываемой станции от позывного сигнала вызывающей станции; |
| К  | - приглашение к передаче;  |



- MSG - сообщение;
- PSE - пожалуйста;
- RST - разбираемость, сила, тон сигнала;
- R - принято;
- RX - приемник;
- TX - передатчик;
- UR - ваш.

#### **ГЛАВА 14 ПОЗЫВНЫЕ СИГНАЛЫ**

- идентификация любительской радиостанции;
- назначение позывных сигналов;
- структура позывных сигналов;
- государственные префиксы.

#### **ГЛАВА 15 РЕГЛАМЕНТ РАДИОСВЯЗИ МСЭ**

- определения любительской и любительской спутниковой служб;
- определение любительской станции;
- статья 25 Регламента Радиосвязи;
- статус любительской службы и любительской спутниковой служб;
- районы ИТУ для радиосвязи.

#### **ГЛАВА 16 РЕКОМЕНДАЦИИ СЕРТ**

- рекомендация ЕСС (05)06;
- временное использование любительских радиостанций в странах СЕРТ;
- временное использование любительских радиостанций в странах, не являющихся членами СЕРТ, но которые участвуют в программе СЕРТ по лицензированию радиолюбителей-новичков.

#### **ГЛАВА 17 ПОЛОЖЕНИЯ ЗАКОНОДАТЕЛЬСТВА РЕСПУБЛИКИ БЕЛАРУСЬ, РЕГЛАМЕНТ ЛЮБИТЕЛЬСКОЙ И ЛЮБИТЕЛЬСКОЙ СПУТНИКОВОЙ СЛУЖБ РАДИОСВЯЗИ РЕСПУБЛИКИ БЕЛАРУСЬ**

- положения законодательства Республики Беларусь;
- положения Регламента любительской и любительской спутниковой служб радиосвязи Республики Беларусь;
- демонстрация знания эксплуатации аппаратного журнала:  
ведение аппаратного журнала;  
назначение аппаратного журнала;  
записываемые данные в аппаратный журнал.

#### **ГЛАВА 18 РУКОВОДЯЩИЕ ДОКУМЕНТЫ И ТЕХНИЧЕСКИЕ НОРМАТИВНЫЕ ПРАВОВЫЕ АКТЫ, ДЕЙСТВУЮЩИЕ В ОТРАСЛИ ЭЛЕКТРОСВЯЗИ**

- Закон Республики Беларусь «Об электросвязи» от 19.07.2005 № 45-3;
- Перечень административных процедур, осуществляемых государственными органами и иными государственными организациями по заявлениям граждан, утвержденный Указом Президента Республики Беларусь от 26.04.2010 № 200;
- Положение о государственном надзоре за электросвязью в Республике Беларусь, утвержденное постановлением Совета Министров Республики Беларусь от 17.08.2006 № 1054;
- Таблица распределения полос радиочастот между радиослужбами Республики Беларусь, утвержденная постановлением Совета Министров Республики Беларусь от 06.04.2010 № 525;
- Регламент любительской и любительской спутниковой служб радиосвязи Республики Беларусь, утвержденный приказом Министерства связи и информатики Республики Беларусь от 05.07.1996 № 76.

**НАЦИОНАЛЬНЫЕ РАДИОЛЮБИТЕЛЬСКИЕ ОРГАНИЗАЦИИ**

(Данные приведены по состоянию на 01.01.2014 г.)

**Союз радилюбителей России (СРР)**

Президент СРР: Воронин Дмитрий Ю., RA5DU ([rv3dut@narod.ru](mailto:rv3dut@narod.ru))

- телефон: (910) 475-26-30

Помощник президента СРР: Феденко Владимир Иванович, UA3AHA ([ua3aha@mail.ru](mailto:ua3aha@mail.ru))

- телефон: (495) 485-47-55, 485-49-81 - факс

Начальник спортивного отдела СРР: Манаева Светлана Александровна ([sportdep@srr.ru](mailto:sportdep@srr.ru))

- телефон: (495) 485-47-55

Начальник Центрального QSL-бюро СРР: Аверьянов Николай Иванович, UA3DX

- телефон Центрального QSL-бюро СРР: (499) 131-02-65

Почтовый адрес: Россия, 119311, г. Москва, а/я 88

Web-сайт: <http://www.srr.ru/>

Сервер радилюбителей России: <http://www.qrz.ru/>

E-mail: [hq@srr.ru](mailto:hq@srr.ru)

**Белорусская федерация радилюбителей и радиоспортсменов (БФРР)**

Председатель БФРР: Панченко Александр Петрович, EU1PA ([eu1pa@bfrr.net](mailto:eu1pa@bfrr.net))

Почтовый адрес: Беларусь, 220050, г. Минск, а/я 469

Телефон: (375-17) 203-76-92

Web-сайт: <http://www.bfrr.net/>

E-mail: [info@bfrr.net](mailto:info@bfrr.net)

**Лига радилюбителей Украины (ЛРУ)**

Президент ЛРУ: Грищенко Владимир Владимирович, UTØFT ([ut0ft@i.ua](mailto:ut0ft@i.ua))

Адрес: Украина, 03057, г. Киев, проспект Победы, д.52/2, офис 29.

Телефон: +(380) 48 795 2515

Web-сайт: <http://uarl.org.ua/>

Украинский радилюбительский сервер: <http://uarl.com.ua/>

**Казахстанская федерация радиоспорта и радилюбительства (КФРР)**

Председатель президиума КФРР: Асаубай Сейткул Жексенулы (UN7ZA)

Почтовый адрес: Казахстан, 010000, г. Астана, а/я 88

Телефон/факс: (7172) 53-98-48, 23-92-05

Web-сайт: <http://www.cqun.kz/>

E-mail: [un1hq@mail.ru](mailto:un1hq@mail.ru)

**ГОСУДАРСТВЕННЫЕ ОРГАНЫ В ОБЛАСТИ СВЯЗИ,  
В ВЕДЕНИИ КОТОРЫХ НАХОДИТСЯ ЛЮБИТЕЛЬСКАЯ РАДИОСЛУЖБА**

**РОССИЯ:**

**ФЕДЕРАЛЬНАЯ СЛУЖБА ПО НАДЗОРУ В СФЕРЕ СВЯЗИ, ИНФОРМАЦИОННЫХ ТЕХНОЛОГИЙ И  
МАССОВЫХ КОММУНИКАЦИЙ (РОСКОМНАДЗОР)**

**Адрес:** 109074, г. Москва, Китайгородский пр., д.7, стр.2

**Справочно-информационный центр:**

**Телефон:** (495) 987-68-00; 987-68-01 - факс

**Web-сайт:** [www.rsoc.ru](http://www.rsoc.ru). **E-mail:** [rsoc\\_in@rsoc.ru](mailto:rsoc_in@rsoc.ru)

**ФГУП «ГЛАВНЫЙ РАДИОЧАСТОТНЫЙ ЦЕНТР»**

**Адрес:** 117997, г. Москва, Дербеневская набережная, д.7, строение 15

**Приемная директора:** (495) 748-14-34

**Управление делопроизводства:** (499) 230-15-31 - факс

**«Горячая линия»:** тел.: (495) 748-38-98

**Web-сайт:** [www.grfc.ru](http://www.grfc.ru). **E-mail:** [grfc@grfc.ru](mailto:grfc@grfc.ru)

**УКРАИНА:**

**УКРАИНСКИЙ ГОСУДАРСТВЕННЫЙ ЦЕНТР РАДИОЧАСТОТ (УГЦР)**

**Адрес:** 03179, г. Киев, проспект Перемоги, 15 км.

**тел.:** +38 (044) 422-81-03; факс: +38 (044) 422-81-81

**Web-сайт:** [www.ucrf.gov.ua](http://www.ucrf.gov.ua). **E-mail:** [centre@ucrf.gov.ua](mailto:centre@ucrf.gov.ua)

**БЕЛАРУСЬ:**

**РЕСПУБЛИКАНСКОЕ УНИТАРНОЕ ПРЕДПРИЯТИЕ ПО НАДЗОРУ ЗА ЭЛЕКТРОСВЯЗЬЮ  
(РУП «БелГИЭ»)**

**Адрес:** Республика Беларусь, 220030, г. Минск, ул. Энгельса, д.22

**Телефон:** +375 (17) 207-15-23; +375 (17) 321-20-66

**Web-сайт:** [www.belgie.by](http://www.belgie.by). **E-mail:** [belgie@belgie.by](mailto:belgie@belgie.by)

**КАЗАХСТАН:**

**ГОСУДАРСТВЕННОЕ УЧРЕЖДЕНИЕ «КОМИТЕТ СВЯЗИ И ИНФОРМАТИЗАЦИИ  
МИНИСТЕРСТВА ТРАНСПОРТА И КОММУНИКАЦИЙ РЕСПУБЛИКИ КАЗАХСТАН»**

**Адрес:** Республика Казахстан, 010000, город Астана, Есильский район, ул. Орынбор, д. 8, подъезд 14.

**Приемная председателя:** 74-03-24

**Web-сайт:** <http://mtc.gov.kz/index.php/ru/komitet-svyazi-i-informatizatsii>

**E-mail:** [a.satybaldina@mtc.gov.kz](mailto:a.satybaldina@mtc.gov.kz)

ОБРАЗЦЫ ЗАЯВЛЕНИЙ ДЛЯ РАДИОЛЮБИТЕЛЕЙ РОССИИ

Приложение 7

Приложение 7.1

Примерный образец заявления для сдачи квалификационного экзамена  
в квалификационной комиссии СРР

В квалификационную комиссию регионального (местного)  
отделения Союза радиолюбителей России по \_\_\_\_\_  
(субъект РФ)

**ЗАЯВЛЕНИЕ**

Прошу провести проверку соответствия эксплуатационной и технической готовности минимальным требованиям, предъявляемым к радиооператорам любительской службы 1, 2, 3, 4 (ненужное вычеркнуть) квалификационной категории.

Общие сведения о заявителе		
1.	Фамилия, имя, отчество (полностью)	
2.	Контактная информация (адрес места жительства, телефон, E-mail и т.д.)	
3.	Дата рождения	
4.	Квалификационная категория (при наличии)	
5.	Стаж в действующей категории (полных лет)	
6.	Действующий позывной сигнал (при наличии)	

"Я изучил документы, регламентирующие деятельность любительской (любительской спутниковой) службы в Российской Федерации, и обязуюсь соблюдать их требования. Согласен с Положением о порядке проверки эксплуатационной и технической готовности радиооператоров любительской службы в Союзе радиолюбителей России. Согласен с передачей сведений, содержащихся в заявлении, в предприятия радиочастотной службы».

Дата: «\_\_\_» \_\_\_\_\_ 20\_\_ г. Подпись заявителя: \_\_\_\_\_

**Служебные отметки квалификационной комиссии:**

\_\_\_\_\_ (ФИО заявителя) «\_\_\_» \_\_\_\_\_ 20\_\_ г. \_\_\_\_\_ (прошёл/не прошёл) проверку соответствия эксплуатационной и технической готовности минимальным требованиям, предъявляемым к радиооператорам любительской службы с рекомендацией МСЭ-Р М.1544, а также требованиями, предъявляемыми в Российской Федерации к оператору радиостанции любительской (любительской спутниковой) службы \_\_\_\_\_ квалификационной категории.

Заявителю выдана выписка из протокола комиссии № \_\_\_\_\_ от «\_\_\_» \_\_\_\_\_ 20\_\_ г.

Председатель квалификационной комиссии:

\_\_\_\_\_  
(Ф.И.О., позывной сигнал опознавания)

\_\_\_\_\_  
(подпись)

Председатель Совета  
регионального/местного отделения СРР

\_\_\_\_\_  
(подпись)

«\_\_\_» \_\_\_\_\_ 20\_\_ г. м.п.

**Примерный образец заявления для сдачи квалификационного экзамена  
в РЧЦ ФО**

Генеральному директору ФГУП  
«РЧЦ \_\_\_\_\_ ФО»  
(наименование ФО)

**ЗАЯВЛЕНИЕ**

Прошу Вас провести проверку соответствия моей эксплуатационной и технической готовности минимальным требованиям, предъявляемым к радиооператорам любительской службы \_\_\_\_\_ квалификационной категории.

**Общие сведения о заявителе**

1	Фамилия, имя, отчество	
2	Место жительства	
3	Название удостоверяющего личность документа, его серия и номер, когда и кем выдан	
4	Почтовый адрес заявителя, № телефона, факса, E-mail	
5	ИНН (при его наличии)	

Дата: « \_\_\_\_ » \_\_\_\_\_ 20\_\_ г.

Подпись заявителя: \_\_\_\_\_



**Образец заявления физического лица об образовании позывного сигнала опознавания  
постоянного использования**

Техническому директору ФГУП «ГРЧЦ»

---

**ЗАЯВЛЕНИЕ**

Прошу Вас образовать позывной сигнал постоянного использования для опознавания радиоэлектронных средств любительской службы.

**Общие сведения о заявителе**

1	Фамилия, имя, отчество (на русском и английском языках)	
2	Место жительства	
3	Название удостоверяющего личность документа, его серия и номер, когда и кем выдан	
4	Почтовый адрес заявителя, № телефона, факса, E-mail	
5	ИНН (при его наличии)	
6	Заявляемая квалификационная категория	
7	Заявляемый срок использования позывного сигнала (не может превышать 10 лет)	
8	Адрес места установки РЭС (радиостанции)	
9	Реквизиты ранее выданного свидетельства об образовании позывного сигнала (при замене позывного сигнала без изменения квалифика- ционной категории)	

« \_\_\_\_ » \_\_\_\_\_ 20\_\_ г.

Подпись заявителя: \_\_\_\_\_

-----  
**Примечание.**

В случае установления или изменения (повышения) квалификационной категории, к заявлению прилагается один из следующих документов:

- копия Гармонизированного радилюбительского экзаменационного сертификата государств – членов Европейской конференции администраций почт и электросвязи;
- выписка из протокола проверки эксплуатационной и технической готовности радиооператоров любительской службы, выданная предприятием радиочастотной службы (РЧЦ) или общероссийской общественной радилюбительской организацией, являющейся членом международного союза радиолюбителей.

**Образец заявления юридического лица об образовании позывного сигнала опознавания  
постоянного использования**

Техническому директору ФГУП «ГРЧЦ»

---

**ЗАЯВЛЕНИЕ**

Прошу Вас образовать позывной сигнал постоянного использования для опознавания радиоэлектронных средств любительской службы.

**Общие сведения о заявителе**

1	Организационно-правовая форма юридического лица, его полное и краткое наименование	
2	Место нахождения юридического лица	
3	ИНН, КПП, а также банковские реквизиты (расчетный счет, наименование и адрес банка, корр. счет, БИК) юридического лица. В случае оплаты через казначейство дополнительно указываются тип казначейства, название, область, ИНН, ОФК, УФК, лицевой счет	
4	Почтовый адрес заявителя для направления счета и свидетельства, № телефона и факса, E-mail	
5	Фамилия, имя, отчество управляющего оператора р/станции юридического лица	
6	Квалификационная категория управляющего оператора р/станции юридического лица	
7	Заявляемый срок использования позывного сигнала (не может превышать 10 лет)	
8	Адрес места установки РЭС (радиостанции) юридического лица	
9	Реквизиты свидетельства об образовании позывного сигнала управляющего оператора и реквизиты ранее выданного свидетельства об образовании позывного сигнала заявителю (при наличии)	

\_\_\_\_\_

*(дата)*

\_\_\_\_\_

*(подпись должностного лица)*

\_\_\_\_\_

*(инициалы, фамилия)*

-----  
**Примечание.**

1. Подпись должностного лица заверяется печатью.
2. К заявлению прилагаются следующие документы:
  - копия документа, подтверждающего договорные отношения между управляющим оператором и юридическим лицом;
  - оформленные в установленном порядке документы (доверенность, договор и др.) на право обращения лица, представляющего интересы заявителя.

**Образец заявления о прекращении действия позывного сигнала опознавания  
(для юридических и физических лиц)**

Техническому директору ФГУП «ГРЧЦ»  
\_\_\_\_\_

**ЗАЯВЛЕНИЕ  
о прекращении действия позывного сигнала опознавания**

Прошу прекратить действие позывного сигнала \_\_\_\_\_ для опознавания РЭС  
любительской службы с \_\_\_\_\_ 20\_\_ г. в связи с \_\_\_\_\_

\_\_\_\_\_ (указывается причина)

Общие сведения о заявителе:

1. Наименование и организационно-правовая форма юридического лица (фамилия, имя, отчество, данные документа, удостоверяющего личность физического лица):

2. Место нахождения юридического лица (место жительства физического лица):

3. № телефона, факса, E-mail, почтовый адрес заявителя:

Приложения: Свидетельство об образовании позывного сигнала от «\_\_» \_\_\_\_\_ 20\_\_ г. №\_\_.

Дата: \_\_\_\_\_ Подпись заявителя: \_\_\_\_\_

-----  
*Примечание.* Подпись должностного лица заверяется печатью (для юридических лиц).

**Образец заявления о регистрации РЭС (для юридических и физических лиц)**

Начальнику Управления Федеральной службы  
по надзору в сфере связи, информационный  
технологий и массовых коммуникаций по

\_\_\_\_\_

(республике, области, краю)

\_\_\_\_\_

(Ф.И.О. руководителя)

\_\_\_\_\_

(почтовый адрес)

**ЗАЯВЛЕНИЕ  
о регистрации (перерегистрации) РЭС (ВЧУ) гражданского назначения**

**Общие сведения о заявителе:**

1. Полное наименование и организационно-правовая форма юридического лица (фамилия, имя, отчество физического лиц): \_\_\_\_\_
2. Юридический адрес (адрес места жительства физического лица): \_\_\_\_\_  
\_\_\_\_\_
3. Почтовый адрес: \_\_\_\_\_
4. Данные документа, удостоверяющего личность гражданина РФ (для физических лиц): \_\_\_\_\_
5. Идентификационный номер налогоплательщика (ИНН,КПП): \_\_\_\_\_
6. № телефона, факс., E-mail: \_\_\_\_\_
7. Должность, фамилия, имя отчество, телефоны руководителя (для юридических лиц): \_\_\_\_\_
8. Заявляемый срок регистрации: до « \_\_\_\_ » \_\_\_\_\_ 20\_\_ г.
9. Свидетельство об образовании позывного сигнала: \_\_\_\_\_  
(указать номер и дату выдачи)

Прошу произвести регистрацию (перерегистрацию) РЭС (ВЧУ) в соответствии с Постановлением Правительства РФ от 12.10.2004 № 539 «О порядке регистрации радиоэлектронных средств и высокочастотных устройств»:

№ п/п	Тип	Наименование	Номер

**К заявлению прилагаются:**

- Данные о регистрируемом РЭС (по форме, согласно Приложению).

**Владелец РЭС** \_\_\_\_\_

(подпись)

(инициалы, фамилия)

-----  
Примечание. Подпись должностного лица заверяется печатью (для юридических лиц).

**ПЕРЕЧЕНЬ**  
**технических характеристик и параметров излучения радиоэлектронных средств и**  
**высокочастотных устройств, сведения о которых прилагаются к заявлению о**  
**регистрации этих средств и устройств**

№ п/п	Характеристика, параметр	Примечание
1	2	3
1	Тип	1
2	Наименование	1
3	Заводской (серийный, учетный) номер	1
4	Год изготовления	2
5	Завод-изготовитель	2
6	Позывной сигнал опознавания	3
7	Условия эксплуатации (стационарное, возимое, носимое)	4
8	Адрес места установки (район размещения при отсутствии адреса)	5
9	Географическая широта места установки, град., мин.	6
10	Географическая долгота места установки, град., мин.	6
11	Наименование космического аппарата (КА) и его точка стояния (град.)	13
12	Рабочие частоты передачи/приема радиоэлектронного средства (полоса рабочих радиочастот высокочастотного устройства), МГц	1
13	Смещение несущей частоты, Гц	7
14	Класс излучения	4, 12
15	Мощность на выходе передатчика радиоэлектронного средства (мощность высокочастотного устройства), Вт, либо эффективная изотропно излучаемая мощность радиоэлектронного средства, дБВт	1
16	Тип антенны	4
17	Коэффициент усиления антенны, дБ	6
18	Затухание антенно-фидерного тракта, дБ	6
19	Высота подвеса антенны, м	6
20	Азимут излучения, град.	6
21	Угол места излучения, град.	8
22	Поляризация излучения (горизонтальная, вертикальная, наклонная)	6
23	Идентификационный номер РЭС в сети связи, десятичн.	9
24	Идентификационный номер сети связи, десятичн.	10
25	Категория любительской радиостанции	11

**Владелец** \_\_\_\_\_ (инициалы, фамилия) \_\_\_\_\_ (подпись)

**Примечание.**

Данные в графе «Примечание» приводятся в следующих случаях:

- 1) при регистрации всех радиоэлектронных средств и высокочастотных устройств. Для радиоэлектронных средств наименования типов приводятся (без латинских сокращений) в соответствии с таблицей № 1 главы II "Инструкции по заполнению бланка формы № 1", утвержденной решением ГКРЧ от 30.11.1998 г.;
- 2) при регистрации высокочастотных устройств и при наличии в распоряжении владельца радиоэлектронного средства указанных сведений;
- 3) при регистрации радиоэлектронных средств, которым в соответствии с Регламентом радиосвязи Международного союза электросвязи предусмотрено присвоение позывных сигналов опознавания;
- 4) при регистрации всех видов радиоэлектронных средств;



- 5) при регистрации высокочастотных устройств и стационарных радиоэлектронных средств;
- 6) при регистрации стационарных радиоэлектронных средств. При указании эффективной изотропной излучаемой мощности сведения по пунктам 16 и 17 Перечня допускается не приводить;
- 7) *владельцами любительских радиостанций не заполняется;*
- 8) приводятся при регистрации стационарных радиоэлектронных средств спутниковой службы;
- 9) *владельцами любительских радиостанций не заполняется;*
- 10) *владельцами любительских радиостанций не заполняется;*
- 11) приводится при регистрации радиоэлектронных средств любительской и любительской спутниковой служб;
- 12) приводится в соответствии с Нормами ГКРЧ на ширину полосы радиочастот и внеполосные излучения радиопередатчиков гражданского назначения и приложением S1 Регламента радиосвязи Международного союза электросвязи.
- 13) *владельцами любительских радиостанций не заполняется.*

**Образец заявления физического лица об образовании позывного сигнала опознавания временного использования**

Техническому директору ФГУП «ГРЧЦ»

\_\_\_\_\_

*(фамилия, имя, отчество)*

**ЗАЯВЛЕНИЕ**

Прошу Вас образовать позывной сигнал временного использования для опознавания радиозлектронных средств любительской службы.

**Общие сведения о заявителе**

1	Фамилия, имя, отчество	
2	Место жительства	
3	Название удостоверяющего личность документа, его серия и номер, когда и кем выдан	
4	Почтовый адрес заявителя, № телефона и факса, E-mail	
5	Квалификационная категория	
6	Планируемые позывные сигналы временного использования	
7	Период использования <i>(не может превышать 3 месяца)</i>	<i>(указывается начальная и конечная даты)</i>
8	Наименование мероприятия	
9	Адрес места установки РЭС любительской службы в период проведения мероприятия	
10	Реквизиты ранее выданного свидетельства об образовании постоянного позывного сигнала	
Приложение	1. Реквизиты или копия документа, подтверждающего проведение мероприятия. 2. Список участников мероприятия.	

« \_\_\_\_ » \_\_\_\_\_ 20\_\_ г.

Подпись заявителя: \_\_\_\_\_

-----  
**Примечание.**

- Список участников мероприятия (в виде таблицы) должен отражать следующие данные:
  - постоянный позывной сигнал любительской радиостанции, ее владелец;
  - ответственный за использование позывного сигнала временного использования, его позывной сигнал;
  - местоположение любительской радиостанции при использовании позывного сигнала временного использования;
  - планируемый позывной сигнал временного использования.
- Оплаты работ по образованию позывного сигнала временного использования производится на основании счета (счет-фактуры), высылаемой заявителю после поступления обращения в ГРЧЦ.

**Образец заявления юридического лица об образовании позывного сигнала опознавания  
временного использования**

Техническому директору ФГУП «ГРЦЦ»

\_\_\_\_\_  
(фамилия, имя, отчество)

**ЗАЯВЛЕНИЕ**

Прошу Вас образовать позывной сигнал временного использования для опознавания радиозлектронных средств любительской службы.

**Общие сведения о заявителе**

1	Организационно-правовая форма юридического лица, его полное и краткое наименование	
2	Место нахождения юридического лица	
3	ИНН, КПП, а также банковские реквизиты (расчетный счет, наименование и адрес банка, корр. счет, БИК) юридического лица. В случае оплаты через казначейство дополнительно указываются тип казначейства, название, область, ИНН, ОФК, УФК, лицевой счет	
4	Почтовый адрес заявителя, № телефона и факса, E-mail	
5	Фамилия, имя, отчество управляющего оператора р/станции юридического лица	
6	Квалификационная категория управляющего оператора р/станции юридического лица	
7	Планируемые позывные сигналы временного использования	
8	Период использования (не может превышать 3 месяца)	(указывается начальная и конечная даты)
9	Наименование мероприятия	
10	Адрес места установки РЭС любительской службы в период проведения мероприятия	
11	Реквизиты свидетельства об образовании позывного сигнала управляющего оператора и реквизиты ранее выданного свидетельства об образовании позывного сигнала	
Приложения:	1. Реквизиты или копия документа, подтверждающего проведение мероприятия. 2. Копия документа, подтверждающего договорные отношения управляющего оператора и юридического лица. 3. Список участников мероприятия.	

\_\_\_\_\_  
(дата)

\_\_\_\_\_  
(подпись должностного лица)

\_\_\_\_\_  
(инициалы, фамилия)

-----  
**Примечание.**

1. Соответствует примечанию, указанному в приложении 7.6.
2. Подпись должностного лица заверяется печатью.

**Образец заявления об образовании позывного сигнала опознавания  
(для иностранных радиолюбителей)**

Техническому директору ФГУП «ГРЧЦ»

\_\_\_\_\_ (фамилия, имя, отчество)

**Application for a Temporary Russian Amateur Radio License**  
(issued only for non-Russian citizens if applied 3 month before the event)

**ЗАЯВЛЕНИЕ**

Прошу Вас образовать позывной сигнал для опознавания радиостанции любительской службы при временном пребывании на территории Российской Федерации (направляется за 3 месяца до предполагаемой даты начала любительских радиопередач с территории России).

**Общие сведения о заявителе**

1. Surname, Given Names:  
Фамилия, Имя, Отчество \_\_\_\_\_
2. Citizenship /Гражданство: \_\_\_\_\_
3. Permanent home address:  
Адрес постоянного места жительства \_\_\_\_\_
4. Passport number /Номер паспорта: \_\_\_\_\_
5. Have you ever received a Russian license? If so, indicate the date and number  
Получали ли Вы ранее разрешительные документы в России. Если да, укажите дату и номер: \_\_\_\_\_
6. Class of license /категория: \_\_\_\_\_
7. Required period for temporary license:  
Срок действия Свидетельства \_\_\_\_\_  
(from ..... to .....)
8. Call sign /позывной сигнал: \_\_\_\_\_
9. Equipment to be brought:  
Ввозимое (используемое) оборудование \_\_\_\_\_  
(type, model, RF power)
10. Location of amateur station installation:  
Место расположения радиостанции (адрес) \_\_\_\_\_  
(complete address required in Russian Federation)
11. The information for account forwarding :  
Информация для направления счета \_\_\_\_\_  
(post address)
12. Information for contact:  
Контактная информация \_\_\_\_\_  
(telephone, fax number, e-mail, post address)

I declare that the information I have given is correct. I pledge oneself, that I'll completely observe all governmental regulations established for Amateur Radio in Russian Federation.

Я заявляю, что представленные мною сведения являются правильными. Я обязуюсь полностью придерживаться положений нормативных правовых актов Российской Федерации, определяющих условия использования радиоэлектронных средств в Российской Федерации.

**Date**  
Дата: \_\_\_\_\_

**Applicant signature**  
Подпись заявителя: \_\_\_\_\_

**The copy of documents certifying the personality, the copy of the radio amateur license should be attached (enclosed) to the application.**

К заявлению должны быть приложены копия документа, удостоверяющего личность, копия национальной радиолюбительской лицензии.

**ОБРАЗЦЫ ЗАЯВЛЕНИЙ ДЛЯ РАДИОЛЮБИТЕЛЕЙ УКРАИНЫ**

**Образец заявления о приеме экзамена на присвоение категории**

Начальнику КТК \_\_\_\_\_  
(відповідного адміністративно-  
територіального регіону)

**ЗАЯВА  
про намір скласти кваліфікаційний іспит**

Прошу прийняти іспит на здобуття кваліфікації оператора аматорської радіостанції \_\_\_\_\_  
категорії. (словами)

Про себе повідомляю наступне (1).

Прізвище: \_\_\_\_\_

Ім'я: \_\_\_\_\_

По батькові: \_\_\_\_\_

Місце проживання: \_\_\_\_\_  
(поштова адреса)

Паспорт: серія \_\_\_\_\_ № \_\_\_\_\_ виданий \_\_\_\_\_

Позивний сигнал: \_\_\_\_\_  
(за наявності)

Контактний телефон: \_\_\_\_\_

З правилами проведення кваліфікаційного іспиту ознайомлений і зобов'язуюсь їх виконувати.

Заявник:

“ \_\_\_\_\_ ” \_\_\_\_\_ 20\_\_ р. \_\_\_\_\_  
(підпис) (прізвище)

Дата та номер реєстрації заяви \_\_\_\_\_ 20\_\_ року № \_\_\_\_\_

-----  
(1) У разі, якщо заявник має обмежену правоздатність, подання заяви здійснюють особи, перелік яких встановлено законодавством.



**Образец заявления о техническом осмотре любительской радиостанции**

Начальнику КТК \_\_\_\_\_  
 (відповідного адміністративно-  
 територіального регіону)

**ЗАЯВА  
 про проведення технічного огляду аматорської радіостанції (АРС)**

З метою відкриття(1) прошу провести технічний огляд індивідуальної саморобної аматорської радіостанції оператора \_\_\_\_\_ категорії, яка встановлена за адресою:  
 (словами)

Про себе повідомляю наступне: \_\_\_\_\_  
 (прізвище, ім'я, та по батькові)

Місце проживання: \_\_\_\_\_  
 (повна поштова адреса)

Позивний сигнал: \_\_\_\_\_  
 (за наявності)

Контактний телефон: \_\_\_\_\_

Комплектація АРС: \_\_\_\_\_

Основні технічні характеристики РЕЗ зі складу АРС:

Параметри	Значення
Режим роботи(2)	
Смуги радіочастот (МГц)	
Класи випромінювання	
Потужність передавача	
Антенa (тип)	

Заявник:

“ \_\_\_\_\_ ” \_\_\_\_\_ 20\_\_ р. \_\_\_\_\_  
 (підпис) (прізвище)

(1) Відкриття, підвищення кваліфікації, відновлення роботи та інш.

(2) Радіотелефонний зв'язок, цифровий радіотелефонний зв'язок, PSK, SW та інш.

## Образец заявления о выдаче разрешения на эксплуатацию любительской радиостанции

Начальнику \_\_\_\_\_ філії  
Українського державного підприємства  
«Український державний центр радіочастот»

**ЗАЯВА**  
**про видачу дозволу на експлуатацію аматорської радіостанції (АРС)**

*Відомості про заявника:*

Прізвище, ім'я, по батькові фізичної особи (Прізвище, ім'я, по батькові уповноваженої особи для колективних АРС)	
Реєстраційний номер облікової картки платника податків (серія та номер паспорта <sup>1</sup> )	
Прізвище, ім'я відповідно до транслітерації українського алфавіту латиницею <sup>2</sup>	
Найменування суб'єкта господарювання: Код за ЄДРПОУ:	
Банківські реквізити	рахунок № _____, МФО _____ Банк _____
Місце реєстрації	
Дата народження (рік, число, місяць)	
Місце народження	
Паспорт	серія _____, № _____ виданий _____
Закордонний паспорт (за наявності)	серія _____, № _____ виданий _____
Адреса встановлення АРС	
Користування АРС (колективна, індивідуальна)	
Категорія оператора АРС	
Телефон	дом. _____ служеб. _____ моб. _____

Зобов'язуюсь неухильно виконувати вимоги Регламенту аматорського радіозв'язку України. Оплату робіт УДЦР з підготовки та видачі дозволу на експлуатацію АРС гарантую.

До заяви додаю:

1. Довідку про складання кваліфікаційного іспиту: № \_\_\_\_\_, дата видачі: " \_\_\_\_ " \_\_\_\_\_ 20\_\_ р.
2. Акт технічного огляду аматорської радіостанції (АРС) № \_\_\_\_\_.

Заявник

\_\_\_\_\_

(підпис)

\_\_\_\_\_

(прізвище)

" \_\_\_\_ " \_\_\_\_\_ 20\_\_ року

Дата та номер реєстрації заяви: \_\_\_\_\_ 20\_\_ року № \_\_\_\_\_

<sup>1</sup>Для фізичних осіб, які через свої релігійні переконання відмовляються від прийняття реєстраційного номера облікової картки платника податків та повідомили про це відповідний орган державної податкової служби і мають відмітку у паспорті.

<sup>2</sup>Записується відповідно до чинної Таблиці транслітерації українського алфавіту латиницею. (Інформація вноситься на підставі документів, що підтверджують громадянство України при виїзді за кордон (за наявності)).

## Образец заявления о продлении разрешения на эксплуатацию любительской радиостанции

Начальнику \_\_\_\_\_ філії  
Українського державного підприємства  
«Український державний центр радіочастот»

**ЗАЯВА**  
**про продовження терміну дії дозволу на експлуатацію аматорської радіостанції (АРС)**

*Відомості про заявника:*

Прізвище, ім'я, по батькові фізичної особи: Реєстраційний номер облікової картки платника податків (серія та номер паспорта <sup>1</sup> ):	
Прізвище, ім'я відповідно до транслітерації українського алфавіту латиницею <sup>2</sup>	
Назва суб'єкта господарювання: Код за ЄДРПОУ:	
Вид фінансування (бюджетне/небюджетне )	
Банківські реквізити	рахунок № _____, МФО _____ Банк _____
Місце реєстрації:	
Дата народження (рік, число, місяць)	
Місце народження	
Паспорт	серія _____, № _____ виданий _____
Закордонний паспорт (за наявності)	серія _____, № _____ виданий _____
Адреса встановлення АРС	
Дозвіл на експлуатацію АРС, що потребує продовження	№ _____, дата видачі _____
Телефон	дом. _____, служб. _____, моб. _____

Зобов'язуюсь неухильно виконувати вимоги Регламенту аматорського радіозв'язку України.  
Оплату робіт УДЦР з підготовки та видачі дозволу на експлуатацію АРС гарантую.

Заявник

\_\_\_\_\_ (підпис)

\_\_\_\_\_ (прізвище)

„ \_\_\_\_\_ ” \_\_\_\_\_ 20\_\_ року

Дата та номер реєстрації заяви: \_\_\_\_\_ 20\_\_ року № \_\_\_\_\_

<sup>1</sup>Для фізичних осіб, які через свої релігійні переконання відмовляються від прийняття реєстраційного номера облікової картки платника податків та повідомили про це відповідний орган державної податкової служби і мають відмітку у паспорті.

## Образец заявления о выдаче разрешения на эксплуатацию подвижной радиостанции

Начальнику \_\_\_\_\_ філії  
Українського державного підприємства  
«Український державний центр радіочастот»

**ЗАЯВА**  
**про видачу дозволу на експлуатацію рухомої (носимої, пересувної) радіостанції**  
**аматорської та аматорської супутникової радіослужб**

*Відомості про заявника:*

Прізвище, ім'я, по батькові фізичної особи	
Реєстраційний номер облікової картки платника податків (серія та номер паспорта <sup>1</sup> )	
Місце реєстрації	
Дозвіл на експлуатацію стаціонарної АРС (номер та дата видачі)	
Категорія оператора АРС	
Телефон	дом.                      служб.                      моб.

*Відомості про РЕЗ:*

Тип РЕЗ	
Заводський номер	
Робочі частоти	
Потужність передавача	
Місце встановлення аматорської радіостанції	
Позивний сигнал	
Термін дії дозволу	
Примітки	

Зобов'язуюсь неухильно виконувати вимоги Регламенту аматорського радіозв'язку України.  
Оплату робіт УДЦР з підготовки та видачі дозволу на експлуатацію рухомої радіостанції гарантую.

Заявник

\_\_\_\_\_  
(підпис)\_\_\_\_\_  
(прізвище)

„\_\_\_\_\_” \_\_\_\_\_ 20\_\_ року

Дата та номер реєстрації заяви: \_\_\_\_\_ 20\_\_ року № \_\_\_\_\_

<sup>1</sup>Для фізичних осіб, які через свої релігійні переконання відмовляються від прийняття реєстраційного номера облікової картки платника податків та повідомили про це відповідний орган державної податкової служби і мають відмітку у паспорті.

**Образец заявления о выдаче разрешения на эксплуатацию радиостанции  
с использованием СПС (УПС)**

Начальнику \_\_\_\_\_ філії  
Українського державного підприємства  
«Український державний центр радіочастот»

**ЗАЯВА  
про видачу дозволу на експлуатацію аматорської радіостанції (АРС)  
з використанням СПС (УПС)**

*Відомості про заявника:*

Прізвище, ім'я, по батькові фізичної особи: Реєстраційний номер облікової картки платника податків (серія та номер паспорта(1)):	
Назва суб'єкта господарювання: Код за ЄДРПОУ:	
Вид фінансування (бюджетне/небюджетне)	
Банківські реквізити	рахунок № _____, МФО _____ Банк _____
Категорія оператора АРС	
Постійний позивний сигнал АРС	
Адреса встановлення АРС	
Позивний сигнал, який планується до використання	
Необхідний період використання СПС (УПС)	
Мета використання СПС (УПС)	
Примітки (2)	
Телефон	дом. _____ служб. _____ моб. _____

Заявник зобов'язується здійснити оплату робіт УДЦР з підготовки та оформлення дозволу на експлуатацію АРС з використанням СПС (УПС).

Заявник

\_\_\_\_\_

*(підпис)*

\_\_\_\_\_

*(прізвище, ініціали)*

" \_\_\_\_ " \_\_\_\_\_ 20\_\_ року

Рішення про призначення радіоаматору \_\_\_\_\_  
СПС (УПС) \_\_\_\_\_.

Уповноважена особа \_\_\_\_\_  
(підпис)

\_\_\_\_\_  
(прізвище, ініціали)

Дата та номер реєстрації заяви: « \_\_\_\_ » \_\_\_\_\_ 20\_\_ року № \_\_\_\_\_

(1) Для фізичних осіб, які через свої релігійні переконання відмовляються від прийняття реєстраційного номера облікової картки платника податків та повідомили про це відповідний орган державної податкової служби і мають відмітку у паспорті.

(2) Особливі умови дозволу (з правом роботи у змаганнях) та інші.



**Образец заявления о выдаче разрешения на эксплуатацию любительской радиостанции  
(для иностранных радиолюбителей)**

До Українського державного підприємства  
«Український державний центр радіочастот»

**ЗАЯВА**

**про видачу дозволу на експлуатацію аматорської радіостанції (АРС) іноземцям  
та особам без громадянства, що перебувають на території України  
(Application for issuing permission to amateur radio station operation for foreigners  
and stateless persons staying on the territory of Ukraine)**

Відомості про Заявника (Information on an Applicant):

Прізвище, ім'я, по батькові (Surname, given names)	
Дата і місце народження (Date and place of birth)	
Громадянство (Citizenship)	
Адреса постійного місця проживання (Permanent home address)	
Номер паспорта (Passport number)	
Позивний сигнал (Call sign)	
Категорія оператора АРС (Class of licence)	
Необхідний період чинності тимчасового дозволу (Required period for a temporary licence)	
Місце встановлення АРС (Location of ARS installation)	
Дані про колишні дозволи в Україні (The details of former licences in Ukraine)	
Апаратура, що ввозиться (Equipment to be brought)	
Адреса для надсилання рахунку (The address for sending the invoice)	

Я зобов'язуюсь повністю дотримуватись вимог чинного законодавства України щодо Служби аматорського радіозв'язку (I pledge oneself that I'll completely observe all governmental regulations established for Amateur Radio in Ukraine).

Оплату робіт УДЦР з підготовки та видачі дозволу на експлуатацію АРС гарантую (The payment for the UCRF's works concerning the preparation and issuing the permission for operation to amateur radio station is guaranteed).

Заявник/Applicant

\_\_\_\_\_ (підпис/signature)

\_\_\_\_\_ (прізвище/Family Name)

„ \_\_\_\_\_ ” \_\_\_\_\_ 20\_\_ року

Дата та номер реєстрації заяви: « \_\_\_\_\_ » \_\_\_\_\_ 20\_\_ року № \_\_\_\_\_

**Образец заявления о выдаче гармонизированного экзаменационного сертификата**

Начальнику \_\_\_\_\_ філії  
Українського державного підприємства  
«Український державний центр радіочастот»

**ЗАЯВА  
про видачу гармонізованого екзаменаційного сертифіката**

(радіоаматора-початківця NOVICE / радіоаматора HAREC,  
необхідне вписати)

Відомості про заявника:

Прізвище, ім'я, по батькові фізичної особи: Реєстраційний номер облікової картки платника податків (серія та номер паспорта <sup>1</sup> )	
Прізвище, ім'я відповідно до транслітерації українського алфавіту латиницею <sup>2</sup>	
Паспорт	серія _____ № _____, виданий _____
Закордонний паспорт <sup>3</sup> (за наявності)	серія _____ № _____, виданий _____
Дата народження (рік, число, місяць)	
Місце реєстрації	
Дозвіл на експлуатацію АРС	№ _____, дата видачі _____
Категорія оператора АРС	
Адреса встановлення АРС	
Телефон	дом. _____, служб. _____, моб. _____

Заявник

\_\_\_\_\_

(підпис)

\_\_\_\_\_

(прізвище)

„ \_\_\_\_\_ ” \_\_\_\_\_ 20 \_\_\_\_ року

Дата та номер реєстрації заяви: \_\_\_\_\_ 20 \_\_\_\_ року № \_\_\_\_\_

<sup>1</sup>Для фізичних осіб, які через свої релігійні переконання відмовляються від прийняття реєстраційного номера облікової картки платника податків та повідомили про це відповідний орган державної податкової служби і мають відмітку у паспорті.

<sup>2</sup> Записується відповідно до чинної Таблиці транслітерації українського алфавіту латиницею. (Інформація вноситься на підставі документів, що підтверджують громадянство України при виїзді за кордон (за наявності)).

<sup>3</sup>Для неповнолітніх осіб заносяться дані відповідно до проїзного документа дитини.

**ОБРАЗЦЫ ЗАЯВЛЕНИЙ ДЛЯ РАДИОЛЮБИТЕЛЕЙ РЕСПУБЛИКИ КАЗАХСТАН**

**Образец заявления о выдаче разрешения на эксплуатацию любительской радиостанции для радилюбителей Казахстана**

\_\_\_\_\_

*территориальный орган уполномоченного*

\_\_\_\_\_

*государственного органа в области связи*

\_\_\_\_\_

*Республики Казахстан*

**ЗАЯВЛЕНИЕ – АНКЕТА**

Фамилия, имя, отчество \_\_\_\_\_

Дата рождения \_\_\_\_\_

Место проживания \_\_\_\_\_

Номер удостоверения личности \_\_\_\_\_

Ранее имел разрешение \_\_\_\_\_

Прошу выдать разрешение на эксплуатацию любительской радиостанции \_\_\_\_\_  
(указать вид р/станции)  
пользования \_\_\_\_\_ категории.

С положениями Правил регистрации и эксплуатации радиоэлектронных средств и высокочастотных устройств радилюбительской службы Республики Казахстан ознакомлен и обязуюсь строго соблюдать их требования.

« \_\_\_\_ » \_\_\_\_\_ 20 \_\_\_\_ г.

Подпись \_\_\_\_\_

**Образец заявления о выдаче разрешения на эксплуатацию  
любительской радиостанции для иностранных радиолюбителей**

\_\_\_\_\_  
(уполномоченный государственный орган

\_\_\_\_\_  
в области связи Республики Казахстан)

**Қазақстан Республикасының байланыс  
саласындағы уәкілетті мемлекеттік органның  
аумақтық бөлім бастығына**

Шет ел азаматының Қазақстан Республикасының аумағында әуесқойлық радиостанцияны пайдалануға берілетін уақытша рұқсатты рәсімдеуге өтініш-сауалнама.

Application for a Temporary Amateur of Kazakhstan Republic Radio License.

1. Аты, әкесінің аты/Name \_\_\_\_\_

2. Teri/Give Names \_\_\_\_\_

3. Туған жері және күні/Date and place of Birth \_\_\_\_\_

4. Азаматтығы/Citizenship \_\_\_\_\_

5. Тұрғылықты мекен-жайы/Permanent home address \_\_\_\_\_  
\_\_\_\_\_

6. Төлқұжатының нөмірі/Passport number \_\_\_\_\_  
\_\_\_\_\_

7. Шақыру сигналы/Callsign \_\_\_\_\_

8. Санаты/Class license \_\_\_\_\_

9. Рұқсат берілетін мерзім/  
Required period for temporary license \_\_\_\_\_

10. Радиостанцияның тұрған орны (мекен-жайы)/  
Location of amateur station installation (complete address required) \_\_\_\_\_  
\_\_\_\_\_

11. Әкелінетін қондырғылар/  
Equipment to be brought \_\_\_\_\_

Мен берген мәліметтердің дұрыстығына кепілдік беремін.  
I declare that the information I have give is correct.

12. Өтініш иесінің қолы \_\_\_\_\_  
Application signature

Мерзімі \_\_\_\_\_  
Date

**ОБРАЗЦЫ**  
**заявлений о выдаче разрешающих документов на эксплуатацию**  
**любительской радиостанции для радиолюбителей Республики Беларусь**

Приложение 10.1

**РУП “БелГИЭ”**  
**ул. Энгельса, 22**  
**220030, г. Минск**

**ЗАЯВЛЕНИЕ**  
**на получение разрешения радиолюбителю (Radio Amateur Licence)**

Сведения о заинтересованном лице:

1. \_\_\_\_\_  
(фамилия, собственное имя, отчество (если таковое имеется) гражданина на русском и  
\_\_\_\_\_  
английском языках)

2. \_\_\_\_\_  
(место жительства (место пребывания) гражданина)

3. Сведения о документе, удостоверяющем личность (серия (при наличии), номер, кем и когда выдан)  
\_\_\_\_\_  
\_\_\_\_\_

4. Номер телефона \_\_\_\_\_

Прошу выдать разрешение радиолюбителю (Radio Amateur Licence). Квалификационный экзамен мною сдан на \_\_\_\_\_ класс «\_\_\_» \_\_\_\_\_ 20\_\_ г. в \_\_\_\_\_

\_\_\_\_\_  
(наименование организации, где сдан экзамен)

Дата \_\_\_\_\_

\_\_\_\_\_  
(подпись гражданина)

\_\_\_\_\_  
(расшифровка подписи)



РУП «БелГИЭ»  
ул. Энгельса, 22  
220030, г. Минск

**ЗАЯВЛЕНИЕ**  
**на регистрацию радиоэлектронного средства и (или) высокочастотного устройства,**  
**являющегося источником электромагнитного излучения, гражданского назначения**

Сведения о заинтересованном лице:

1. \_\_\_\_\_  
(фамилия, собственное имя, отчество (если таковое имеется) гражданина или индивидуального предпринимателя либо наименование юридического лица)

2. \_\_\_\_\_  
(место жительства (место пребывания) гражданина либо место жительства индивидуального предпринимателя; место нахождения юридического лица)

3. Сведения о документе, удостоверяющем личность (серия (при наличии), номер, кем и когда выдан)

\_\_\_\_\_ (заполняется только гражданином, за исключением индивидуального предпринимателя)

4. Учетный номер плательщика \_\_\_\_\_  
(заполняется только индивидуальным предпринимателем)

5. Сведения о государственной регистрации\*:

5.1. \_\_\_\_\_  
(наименование государственного органа, иной государственной организации, осуществивших государственную регистрацию)

5.2. Регистрационный номер в Едином государственном регистре юридических лиц и индивидуальных предпринимателей \_\_\_\_\_

6. Номер телефона/факса \_\_\_\_\_

Прошу зарегистрировать радиоэлектронные средства и (или) высокочастотные устройства гражданского назначения согласно регистрационной ведомости.

Сведения о внесении платы, взимаемой при осуществлении административной процедуры, посредством использования автоматизированной информационной системы единого расчетного и информационного пространства – в случае внесения платы посредством использования такой системы \_\_\_\_\_  
(номер платежа)

Дата \_\_\_\_\_

\_\_\_\_\_  
(подпись гражданина, либо руководителя юридического лица или уполномоченного лица)

\_\_\_\_\_  
(расшифровка подписи)

М.П.\*

\* Заполняется только юридическим лицом и индивидуальным предпринимателем.

**РЕГИСТРАЦИОННАЯ ВЕДОМОСТЬ**  
**для регистрации радиоэлектронных средств и (или) высокочастотных устройств,**  
**являющихся источником электромагнитного излучения, гражданского назначения\***

**Владелец РЭС или ВЧ устройств гражданского назначения\*** \_\_\_\_\_

№ п/п	Наименование, тип (модель) РЭС или ВЧ устройств гражданского назначения*	Заводской номер	Год выпуска	Используемые радиочастоты, полоса радиочастот, МГц	Максимальная мощность, Вт	Примечание
1	2	3	4	5	6	7

Дата \_\_\_\_\_

\_\_\_\_\_  
 (подпись гражданина, либо руководителя юридического лица или уполномоченного лица)

\_\_\_\_\_  
 (расшифровка подписи)

М.П.\*

\* Сведения о ВЧ устройствах заполняется только юридическим лицом и индивидуальным предпринимателем.

РУП «БелГИЭ»  
ул. Энгельса, 22  
220030, г. Минск

**ЗАЯВЛЕНИЕ**  
**на получение разрешения на право использования радиочастотного спектра**  
**при эксплуатации радиоэлектронного средства гражданского назначения**

Сведения о заинтересованном лице:

1. \_\_\_\_\_  
(фамилия, собственное имя, отчество (если таковое имеется) гражданина)
2. \_\_\_\_\_  
(место жительства (место пребывания) гражданина)
3. Сведения о документе, удостоверяющем личность (серия (при наличии), номер, дата выдачи, наименование государственного органа, выдавшего документ) \_\_\_\_\_
4. Номер телефона \_\_\_\_\_

Прошу выдать разрешение на право использования радиочастотного спектра при эксплуатации радиоэлектронного средства гражданского назначения (далее – РЭС) на срок до \_\_\_\_\_ :

Место установки РЭС (адрес)	Наименование, тип (модель) РЭС	Заводской номер*	Год выпуска*	Планируемые к использованию радиочастоты, полосы радиочастот (ПРД/ПРМ), МГц**	Мощность передатчика, Вт**

Характеристики антенно-фидерного тракта:

№ п/п	Тип антенны**	Высота подвеса антенны над уровнем земли, м**	Коэффициент усиления, дБи**	Азимут излучения, град.**

Наименование службы радиосвязи \_\_\_\_\_

Режим (вариант) использования РЭС (стационарный, мобильный, носимый (переносной)) \_\_\_\_\_

Позывной сигнал\*\*\* \_\_\_\_\_

Присвоенный класс радиолюбителя\*\*\* \_\_\_\_\_

Сведения о внесении платы, взимаемой при осуществлении административной процедуры, посредством использования автоматизированной информационной системы единого расчетного и информационного пространства – в случае внесения платы посредством использования такой системы \_\_\_\_\_

(номер платежа)

Дата \_\_\_\_\_

\_\_\_\_\_  
(подпись гражданина)

\_\_\_\_\_  
(расшифровка подписи)

\*Заполняется для серийно произведенных РЭС.

\*\*Радиолюбители не указывают.

\*\*\*Указывают радиолюбители.

**Примерный образец заявления об обязательствах родителей и лиц, их заменяющих,  
при получении разрешения на эксплуатацию любительской радиостанции  
несовершеннолетним**

Руководителю \_\_\_\_\_  
(наименование территориального  
органа уполномоченного государственного  
органа в области связи)

**ЗАЯВЛЕНИЕ**

Я, \_\_\_\_\_  
(фамилия, имя и отчество)

Паспорт (удостоверение) \_\_\_\_\_

даю согласие на выдачу разрешения на право эксплуатации любительской радиостанции

моему (моей) \_\_\_\_\_  
(степень родства, фамилия, имя, отчество)

при этом, обязуюсь обеспечивать на радиостанции и антенно-мачтовых сооружениях соблюдение ПТЭ и ПТБ и принимаю на себя всю ответственность, возложенную на владельцев любительских радиостанций положениями Правил регистрации и эксплуатации радиоэлектронных средств радилюбительской службы (Регламента любительской радиосвязи и т.д.).

Подпись \_\_\_\_\_

« \_\_\_\_ » \_\_\_\_\_ 20 \_\_ г.

-----  
*Примечание.* К заявлению прилагается копия паспорта одного из родителей (или опекуна), являющегося заявителем.

**ПОЛОЖЕНИЕ**  
**о порядке выдачи позывных для идентификации наблюдателей**  
**и коллективных наблюдательских пунктов**

(Утверждено решением Президиума СРР от 02 июня 2012 г.)

1. В целях идентификации, в том числе при QSL-обмене через национальное QSL-бюро, радионаблюдателей – т.е. лиц и коллективов, осуществляющих наблюдение за работой радиостанций любительской (любительской спутниковой) службы радиосвязи, Союз радиолюбителей России (СРР) образовывает позывные радионаблюдателей и организует их выдачу.

2. Образование, учет и выдача позывных радионаблюдателей производится региональными и местными отделениями СРР (РО и МО СРР), а в определенных случаях представительствами и филиалами СРР, в соответствии с настоящим положением.

3. Общий учет наблюдательских позывных в субъекте Российской Федерации ведется в порядке, установленным Советом РО СРР. Порядок выдачи наблюдательских позывных в местных отделениях согласуется с Советом РО СРР.

4. Заявитель (гражданин, коллектив граждан, юридическое лицо или его представитель), желающий получить позывной радионаблюдателя, обращается в РО или МО СРР по месту своего жительства или государственной регистрации с заявлением об образовании такого позывного по форме, указанной в приложении № 1.

5. Образование позывного сигнала радионаблюдателя оформляется решением Совета, либо распоряжением руководителя соответствующего отделения СРР и может подтверждаться выдачей свидетельства по примерной форме, приведенной в приложении № 2 (в данной книге не приводится).

6. Заявителю может быть отказано в выдаче позывного сигнала радионаблюдателя в случае указания им недостоверных сведений.

7. Наблюдательские позывные, выдаваемые СРР, имеют следующую структуру:

**R # & - # # #,**

**R # & - # # # # #,**

**R K # & - # # #,**

где & – буква, # – цифра, сочетание **R # &** образует префикс позывного, **# # #** - индивидуальный номер радионаблюдателя в субъекте Российской Федерации.

8. При образовании наблюдательских позывных местными отделениями СРР к позывным сигналам может добавляться двухсимвольный (буквенный или цифровой) идентификатор городского округа или муниципального района субъекта Российской Федерации, в котором это отделение создано (например, **R # & - # # # - & &**). Форма идентификатора определяется Советом РО СРР.

9. Распределение сочетаний цифры и следующей за ней буквы по субъектам Российской Федерации в префиксе позывных радионаблюдателей приводятся в приложении № 3.

10. Индивидуальные номера позывных радионаблюдателей указываются, начиная с 001. Для членов СРР индивидуальный номер может соответствовать членскому номеру СРР согласно свидетельству.

11. Для радиостанций, используемых только для обучения (ранее - коллективных радиостанций) и коллективов наблюдателей образуются позывные коллективных наблюдательских пунктов структуры **R K # & - # # #**.

12. По желанию владельцев имеющих ранее выданные наблюдательские позывные серии **U A # - # # # - # # #**, в новых позывных сигналах, образуемых в соответствии с пунктом 7 настоящего Положения, индивидуальный номер может быть сохранен.

13. На QSL – карточке радионаблюдатель после своего позывного сигнала может добавлять знаки, отделяемые от позывного сигнала знаком «/» и характеризующие следующие особые условия использования радиоприёмного оборудования:

- при осуществлении радионаблюдений в период временного нахождения на территории другого субъекта Российской Федерации добавлять цифру, соответствующую условному номеру федерального округа (приложение № 4);

- при осуществлении радионаблюдений с морских судов - добавлять буквы «ММ»;

- при осуществлении радионаблюдений с находящихся в полете летательных и воздухоплавательных средств - добавлять буквы «АМ».

14. Образованный позывной сигнал радионаблюдателя может быть аннулирован в случае выявления недостоверных сведений о заявителе, либо использовании позывного сигнала в целях



опознавания радиоэлектронных средств и иных целях, не связанных с деятельностью любительской (любительской спутниковой) службы радиосвязи.

15. Позывные сигналы радионаблюдателей, образованные сторонними лицами и организациями, национальным QSL – бюро не учитываются, а их владельцы не обслуживаются.

16. Вопросы образования позывных сигналов радионаблюдателей, не урегулированные в настоящем Положении, разрешаются Президиумом СРР.

**Образец заявления на образование позывного сигнала радионаблюдателя**  
(приложение № 1)

В региональное/местное отделение  
Союза радиолюбителей России  
по \_\_\_\_\_  
(указать субъект РФ, район или город)  
от \_\_\_\_\_  
(указать фамилию, имя, отчество,  
\_\_\_\_\_  
дату рождения, домашний адрес)

**ЗАЯВЛЕНИЕ**

Прошу образовать мне/коллективу радиостанции для обучения/коллективу радионаблюдателей позывной радионаблюдателя для осуществления наблюдений за работой станций любительской (любительской спутниковой) службы радиосвязи.

Ранее использовавшийся наблюдательский позывной (при наличии) \_\_\_\_\_

Свидетельство члена СРР (для членов СРР) № \_\_\_\_\_

Сведения о приемной аппаратуре (указываются по желанию) \_\_\_\_\_

« \_\_\_\_ » \_\_\_\_\_ 20 \_\_\_\_ г.

\_\_\_\_\_  
(подпись заявителя)

*Примечание.* Приложения 3 и 4 к данному положению не приводятся, т.к. указанная в них информация имеется в таблицах 4.2 и 4.3 данной книги.

**ЕДИНАЯ ВСЕРОССИЙСКАЯ СПОРТИВНАЯ КЛАССИФИКАЦИЯ**  
**на 2014-2017 годы <52,53>**  
*(Извлечение)*

**Нормы, требования и условия их выполнения по виду спорта «РАДИОСПОРТ»**  
**(утверждены приказом Минспорта России от 06.09.2013 г. № 715)**

<b>ТАБЛИЦА № 1 (выписка)</b> <b>Требования и условия их выполнения для присвоения спортивного звания</b> <b>"Мастер спорта России международного класса" (МСМК)</b>			
<b>Спортивное звание МСМК присваивается с 16 лет</b>			
Статус спортивных соревнований	Спортивная дисциплина	Пол	Занять место
1	2	3	4
Чемпионат мира	Радиосвязь на КВ	Мужчины, женщины	1-5
	Радиосвязь на УКВ	Мужчины, женщины	1-5
Чемпионат Европы	Радиосвязь на КВ	Мужчины, женщины	1-3
	Радиосвязь на УКВ	Мужчины, женщины	1-3
Другие международные спортивные соревнования, включенные в ЕКП	Радиосвязь на КВ	Мужчины, женщины	1
	Радиосвязь на УКВ	Мужчины, женщины	1
<i>Иные условия</i>	<p>3. В спортивной дисциплине "Радиосвязь на КВ":</p> <p>3.1. Спортивное звание МСМК присваивается спортсменам, имеющим спортивное звание МС.</p> <p>3.2. Места необходимо занять среди всех радиостанций своей группы («радиостанция с одним участником», «радиостанция с двумя-тремя участниками») независимо от диапазона или мощности радиостанции.</p> <p>3.3. При проведении чемпионата мира спортивное звание МСМК за результаты по Европе, Азии или внутри страны не присваивается.</p> <p>4. В спортивной дисциплине "радиосвязь на УКВ":</p> <p>4.1. Спортивное звание МСМК присваивается в соревнованиях, в которых радиосвязи проводятся между континентами.</p> <p>4.2. Места необходимо занять среди всех радиостанций своей группы («радиостанция с одним участником», «радиостанция с двумя-тремя участниками») по сумме очков, набранных на диапазонах 144, 432 и 1296 МГц).</p>		

<b>ТАБЛИЦА № 2 (выписка)</b> <b>Требования и условия их выполнения для присвоения спортивного звания «Мастер спорта России» (МС) в спортивной дисциплине «Радиосвязь на УКВ»</b>			
<b>Спортивное звание МС присваивается с 15 лет</b>			
<b>Статус спортивных соревнований</b>	<b>Пол, возраст</b>	<b>Занять место</b>	<b>Количество участников - МС (не менее)</b>
1	2	3	4
Другие международные спортивные соревнования, включенные в ЕКП	Мужчины, женщины	1-5	-
Чемпионат России	Мужчины, женщины	1-4	10
Кубок России (финал)	Мужчины, женщины	1-3	10
Другие всероссийские спортивные соревнования, включенные в ЕКП	Мужчины, женщины	1-2	10
<i>Иные условия</i>	5. В спортивной дисциплине "Радиосвязь на УКВ": 5.1. Спортивное звание МС присваиваются в спортивных соревнованиях, в которых радиосвязи проводятся внутри континента. 5.2. Места необходимо занять среди всех радиостанций своей группы («радиостанция с одним участником», «радиостанция с двумя или тремя участниками») по сумме очков, набранных на всех диапазонах. 5.3. Для участия в спортивных соревнованиях указанное количество лет спортсмену должно исполниться в календарный год проведения соревнований.		

ТАБЛИЦА № 3 (выписка) Нормы и условия их выполнения для присвоения спортивного звания «Мастер спорта России» (МС) и спортивных разрядов																
<i>Спортивное звание МС присваивается с 15 лет, спортивный разряд КМС - с 13 лет, массовые спортивные разряды с 10 лет</i>																
Спортивная дисциплина: *** РАДИОСВЯЗЬ на КВ ***																
Единицы измерения	Спортивное звание		Спортивные разряды								Юношеские спортивные разряды					
	МС		КМС		I		II		III		I		II		III	
	м	ж	м	ж	м	ж	м	ж	м	ж	ю	д	ю	д	ю	д
% от ВИП	95	95	80	80	60	45	50	40	40	30	30	20	20	10	10	5
<p><i>Условия выполнения в спортивной дисциплине "Радиосвязь на КВ":</i></p> <ol style="list-style-type: none"> <li>Спортивное звание МС присваивается спортсменам, имеющим спортивный разряд КМС.</li> <li>Для определения выполнения норм рассчитывается высший исходный показатель (ВИП), который определяется путем вычисления среднего арифметического значения 2, 3 и 4 результатов. При этом учитываются результаты всех радиостанций своей группы («радиостанция с одним участником», «радиостанция с двумя или тремя участниками») независимо от диапазона или мощности радиостанции.</li> <li>Подсчет норм в процентах от ВИП осуществляется с точностью до одного очка. Округление долей очка осуществляется в сторону уменьшения результата.</li> <li>Спортивное звание МС присваивается за выполнение норм на спортивных соревнованиях статуса не ниже чемпионата федерального округа Российской Федерации, зональных отборочных соревнований, чемпионатов г. Москвы, г. Санкт-Петербурга при условии участия в зачетной группе не менее 20 спортсменов, 12 из которых должны иметь спортивное звание не ниже МС.</li> <li>Спортивный разряд КМС присваивается за выполнение норм на спортивных соревнованиях статуса не ниже чемпионата субъекта Российской Федерации при условии участия в зачетной группе не менее 20 спортсменов, 5 из которых должны иметь спортивное звание или разряд КМС.</li> <li>I спортивный разряд присваивается за выполнение норм на спортивных соревнованиях любого статуса при условии участия в зачетной группе не менее 20 спортсменов, 5 из которых должны иметь не ниже I спортивного разряда.</li> <li>II, III спортивные разряды, юношеские спортивные разряды присваиваются за выполнение норм на спортивных соревнованиях любого статуса.</li> <li>Первенство России проводится в возрастных категориях: юниоры, юниорки (16-19 лет), юноши, девушки (14-15 лет).</li> <li>Для участия в спортивных соревнованиях спортсмен должен достичь установленного возраста в календарный год проведения спортивных соревнований.</li> </ol>																
Спортивная дисциплина: *** РАДИОСВЯЗЬ на УКВ ***																
Единицы измерения	Спортивные разряды								Юношеские спортивные разряды							
	КМС		I		II		III		I		II		III			
	м	ж	м	ж	м	ж	м	ж	ю	д	ю	д	ю	д		
Очки	6000	5400	3000	2700	2000	1800	1000	900	700	600	500	400	300	200		
% от ВИП	80	80	60	55	50	40	40	30	30	20	20	10	10	5		
<p><i>Условия выполнения в спортивной дисциплине "Радиосвязь на УКВ":</i></p> <ol style="list-style-type: none"> <li>Спортивные разряды, юношеские спортивные разряды присваиваются: <ol style="list-style-type: none"> <li>Для заочных спортивных соревнований за набранные очки. Очки соответствуют числу зачетных километров, которые равны сумме расстояний в километрах от участника до десяти самых дальних других участников с учетом диапазонного коэффициента: расстояние до участника при</li> </ol> </li> </ol>																

радиосвязях проведенных на диапазоне 144 МГц умножается на диапазонный коэффициент 1, на диапазоне 432 МГц – на диапазонный коэффициент 2, на диапазоне 1296 МГц – на диапазонный коэффициент 4, на диапазонах выше 1296 МГц – на диапазонный коэффициент 6. Повторные радиосвязи с одним и тем же участником на одном и том же диапазоне не засчитываются, даже если они разрешены регламентом соревнований.

1.2. Для очных спортивных соревнований и спортивных соревнований, где по регламенту не производится подсчет очков в зависимости от дальности радиосвязи, за выполнение норм высшего исходного показателя (ВИП).

2. ВИП:

2.1. Для определения выполнения норм рассчитывается ВИП, который определяется путем вычисления среднего арифметического значения 2, 3 и 4 результатов.

2.2. Подсчет норм в процентах от ВИП осуществляется с точностью до одного очка. Округление долей очка осуществляется в сторону уменьшения результата.

3. Спортивный разряд КМС присваивается за выполнение норм на спортивных соревнованиях статуса не ниже чемпионата субъекта Российской Федерации при условии участия в зачетной группе не менее 5 спортсменов, имеющих спортивное звание или разряд КМС.

4. I спортивный разряд присваивается за выполнение норм на соревнованиях любого статуса при условии участия в зачетной группе не менее 8 спортсменов, 5 из которых должны иметь не ниже I спортивного разряда.

5. II, III спортивные разряды, юношеские спортивные разряды присваиваются за выполнение норм на соревнованиях любого статуса при условии участия в зачетной группе не менее 8 спортсменов.

6. Первенство России проводится в возрастных категориях: юниоры, юниорки (16-19 лет), юноши, девушки (14-15 лет).

7. Для участия в спортивных соревнованиях спортсмен должен достичь установленного возраста в календарный год проведения спортивных соревнований.

**ЕДИНАЯ СПОРТИВНАЯ КЛАССИФИКАЦИЯ УКРАИНЫ <70>**  
(Извлечение)

**РАДИОСВЯЗЬ на КВ**

**Мастер спорта Украины международного класса (МСУМК)**

Необходимо занять:

- 1-3 место на чемпионате мира в личном зачете (IARU contest, WWDX contest);
- 1-2 место на чемпионате Европы в личном зачете (WAEDX contest);
- 1 место на чемпионате мира в составе команды коллективной радиостанции.

**Мастер спорта Украины (МСУ)**

Необходимо занять:

- 1-2 место на чемпионате Украины в личном зачете;
- 1 место на чемпионате Украины в составе команды коллективной радиостанции при условии участия не менее 14 клубов, представляющих не менее чем 10 регионов Украины.

**Кандидат в мастера спорта (КМСУ)**

Необходимо занять:

- 3-5 место на чемпионате Украины в личном зачете;
- 2-3 - на чемпионате Украины в составе команды коллективной радиостанции.

**I, II, III разряды**

Необходимо выполнить нормативы классификационной таблицы при условии участия не менее 14 команд.

**Классификационная таблица**

Группа соревнований	Звания, разряды	Высший исходный показатель (ВВП) %	Уровень соревнований
1	МСУ	5	Чемпионат Украины (звание, разряды присваиваются при условии участия не меньше 20 МСУ и 30 КМС)
	КМС	20	
	I	35	
	II	50	
	III	65	
2	КМС	10	Всеукраинские соревнования (звание, разряды присваиваются при условии участия не меньше 15 МСУ и 25 КМСУ)
	I	25	
	II	40	
	III	55	
3	I	10	Областные соревнования при участии 5 МСУ, 20 КМСУ, 10 - 1 разряда
	II	25	
	III	40	
4	I	5	Областные соревнования при участии 30 спортсменов, из которых 15 – 1 разряда
	II	20	
	III	35	

**Условия выполнения разрядных требований:**

1. Звание МСУМК присваивается при условии участия в соревнованиях не менее 14 спортсменов (команд), которые представляют не менее 12 стран.
2. Звание МСУ по квалификационной таблице присваиваются при условии если спортсмен занял на Всеукраинских соревнованиях с 1 по 3 место.



### Условия выполнения разрядных требований

1. В виде соревнований "Радионаблюдение" присваиваются I, II, III разряды согласно ниже представленной таблицей:

Вид соревнований	Час, год	Разряд					
		I разряд		II разряд		III разряд	
		муж.	жен.	муж.	жен.	муж.	жен.
Индивидуальные радиостанции	8	600	400	400	250	300	200
	4	400	250	250	150	180	120
	2	-	-	150	100	100	80
Команды коллективных радиостанций	8	900	700	600	400	400	300
	4	600	500	400	300	300	200
	2	-	-	250	150	150	100

2. Зачетное время для соревнований I и II групп должно составлять не меньше, чем 4 часа.

3. Очки за радионаблюдения насчитываются следующим образом:

- за двустороннее наблюдение - 3;
- за каждое одностороннее наблюдение - 1.

4. Звание МСУ присваивается членам команд коллективных радиостанций, которые дважды выполнили норматив на протяжении двух лет.

Примечания:

1. Для оценки выполнения нормативов в процентах рассчитывается «Высший исходный показатель» (ВИП), который определяется отдельно среди коллективных и индивидуальных радиостанций, как среднее арифметическое значение 2, 3 и 4 результатов в соответствующей группе соревнований.

2. Для операторов-женщин нормативы уменьшаются на 15 %.

3. Для присвоения звания (разряда) нижняя граница норматива устанавливается вычитанием из ВИП соответствующего числа согласно классификационной таблице.

4. Группа соревнований определяется для всех участников соревнований.

\* Присвоение спортивного звания Мастер спорта Украины осуществляется при условии, если норматив выполнен на соревнованиях не ниже III ранга.

### РАДИОСВЯЗЬ на УКВ

#### Мастер спорта Украины (МСУ)

Необходимо занять:

- 1-2 место на чемпионате Украины "Полевой день" в личном зачете при условии участия не менее 14 команд, которые представляют не менее чем 10 регионов Украины;
- 1 место на чемпионате Украины в составе команды коллективной радиостанции при условии участия не менее 14 команд, которые представляют не менее чем 10 регионов Украины.

#### Кандидат в мастера спорта (КМС)

Необходимо занять:

- 3-5 место на чемпионате Украины "Полевой день" в личном зачете при условии участия не менее 14 команд;
- 2-3 место на чемпионате Украины в составе команды коллективной радиостанции, при условии участия не менее 14 команд.

#### I разряд

Необходимо занять:

- 6-8 место на чемпионате Украины "Полевой день" в личном зачете при условии участия не менее 14 команд;
- 4-6 место на чемпионате Украины в составе команды коллективной радиостанции при условии участия не менее 14 команд;
- 1-3 место на чемпионатах областей, АР Крым, городов Киева и Севастополя.

#### II разряд

Необходимо занять:

- 4-5 место на чемпионатах областей, АР Крым, городов Киева и Севастополя.

#### III разряд

Необходимо занять:

- 6 место на чемпионатах областей, АР Крым, городов Киева и Севастополя.
- 1 место на районных, городских соревнованиях.

**Классификационная таблица нормативов**  
(количество больших квадратов QTH-локаторов, с которыми нужно провести радиосвязи на диапазонах 144 МГц, 432 МГц, 1296 МГц)

Вид соревнований	Звания, разряды				
	МСУ	КМС	I	II	III
Личные радиостанции	65	40	30	20	12
Команды коллективных радиостанций (не более 3-х человек)	80	45	35	25	15

Примечания:

1. Для выполнения норматива на присвоение звания МСУ, нужно провести связи на всех диапазонах.
2. Количество больших квадратов определяется отдельно на каждом диапазоне, а затем подытоживается.
3. Зачетное время соревнований определяется Положением о соревновании, но для чемпионата Украины он должен составлять не меньше, чем 8 часов.

**Требования для видов программы радио спорта:**

- Звание МСУ присваивается при условии проведения Всеукраинских соревнований по правилам соревнований по виду спорта, которые утверждены центральным органом исполнительной власти.

\* Присвоение спортивного звания Мастер спорта Украины осуществляется при условии, если норматив выполнен на соревнованиях не ниже III ранга.

**ЕДИНАЯ СПОРТИВНАЯ КЛАССИФИКАЦИЯ РЕСПУБЛИКИ БЕЛАРУСЬ 2013 - 2016 гг. <71>**  
(Извлечение)

**РАДИСПОРТ**

**РАДИОСВЯЗЬ на КВ**  
(телефон, телеграф)

**Разрядные требования. Мужчины и женщины**

**Мастер спорта Республики Беларусь международного класса (МСМК)**

Необходимо занять:

- 1-3 место в личном зачете, в составе коллективной радиостанции на чемпионате мира.

**Мастер спорта Республики Беларусь (МС)**

Необходимо занять:

- 1-10 место в личном зачете, 1-5 место в составе коллективной радиостанции на чемпионате мира;  
- 1-8 место в личном зачете, 1-3 место в составе коллективной радиостанции на чемпионате Европы;  
- 1 место в личном зачете на чемпионате Республики Беларусь, если в первой десятке было не менее 5 МС.

**Кандидат в мастера спорта Республики Беларусь (КМС)**

Необходимо занять:

- 2-3 место в личном зачете на чемпионате Республики Беларусь;  
- 1-е место в личном зачете или в составе коллективной радиостанции на соревнованиях республиканского масштаба.

**Разрядные нормы**

Группа соревнующихся	Звание, разряд	Высший исходный показатель, %	Масштаб соревнований
I	МС	2	Чемпионат СНГ, чемпионат Республики Беларусь, если в первой десятке не менее 5 спортсменов имели звание МС
	КМС	5	
	I р.	15	
	II р.	30	
	III р.	50	
II	КМС	2	Республиканские соревнования, если в 1-й десятке не менее 5 спортсменов имели разряд КМС
	I р.	5	
	II р.	15	
	III р.	30	
III	I р.	2	Соревнования областного и городского масштаба, если в 1-ой десятке не менее 5 спортсменов имели I разряд
	II р.	5	
	III р.	15	

Примечание:

1. Для оценки выполнения норм в процентах рассчитывается высший исходный показатель (ВИП), который определяется по итогам каждого соревнования по группам соревнующихся (отдельно для коллективных и индивидуальных радиостанций) путем вычисления среднего арифметического значения 2, 3 и 4-го результатов в группе. Для операторов радиостанций женщин – минус 15%.

Для присвоения звания или разряда нижняя граница норматива устанавливается вычитанием из ВИП соответствующего числа очков согласно таблице «Разрядные нормы».

Зачет проводящийся на некоторых соревнованиях для определения первенства среди начинающих для выполнения нормативов отдельной группой не учитывается. В этом случае для присвоения разрядов результаты начинающих рассматриваются в общих группах индивидуальных и коллективных радиостанций.

2. Группа соревнования определяется по числу радиостанций, вошедших в зачет и является общей для всех участников.

3. При определении группы более высокие разряды участников могут засчитываться как более низкие (например, МСМК приравнивается к МС; КМС – к 1 разряду и т.д.)

**НАБЛЮДАТЕЛИ**  
**I, II, III разряды – набрать очки**

Наблюдатели	Время, ч.	Разряды					
		I		II		III	
		Муж.	Жен.	Муж.	Жен.	Муж.	Жен.
Операторы индивидуальных радиостанций	8	600	400	400	250	300	200
	4	400	250	250	150	180	120
	2	-	-	150	100	100	80
Команды коллективных радиостанций	8	900	700	600	400	400	300
	4	600	500	400	300	300	200
	2	-	-	250	150	150	100

**Условия выполнения разрядных норм и требования**

1. Звание МСМК присваивается при выполнении требований пункта 14 Положения о Единой спортивной классификации Республики Беларусь 2009-2012 гг..
2. Выполнение разрядных требований МСМК засчитывается на следующих международных соревнованиях: чемпионат мира Международного союза (IARU), чемпионат мира CQ WW, CQ WPX по версии американского журнала CQ, чемпионат мира под эгидой IARU.
3. Зачетное время для соревнований I и II групп – не менее 3 ч, III группы – не менее 2 часов.
4. Состав команды коллективной радиостанции – 2 человека. Членами команды могут быть спортсмены с разницей спортивных разрядов не более чем на два (например, МС и I разряд, КМС и II разряд).
5. Очки за наблюдение начисляются: за каждое двустороннее наблюдение – 2 очка, за каждое одностороннее наблюдение – 1 очко. Повторные наблюдения регламентируются положением о соревнованиях.

**РАДИОСВЯЗЬ на УКВ**

**Разрядные требования. Мужчины и женщины**

**Мастер спорта Республики Беларусь – занять:**

- 1-10-е место на чемпионате Европы;
- 1-3-е место в личном зачете на чемпионате Республики Беларусь, если в 1-й десятке не менее 5 МС;
- 1-е место на республиканских соревнованиях (в общем зачете);
- участвовать в составе команды, занявшей 1-е место на республиканских соревнованиях (в общем зачете), при условии, что спортсмен провел не менее 30% связей.

**Кандидат в мастера спорта – занять:**

- 1-6-е место на Чемпионате Республики Беларусь;
- 1-3-е место на мемориальных соревнованиях (в общем зачете);
- 1-е место в составе команды на чемпионате Республики Беларусь;
- 1-3-е место на соревнованиях II группы.

**I разряд – занять :**

- 4-5-е место на соревнованиях II группы;
- 2-3-е место в составе команды на соревнованиях II группы;
- 1-3-е место на соревнованиях III группы;
- 1-е место в составе команды на соревнованиях III группы.

**II разряд – занять:**

- 4-5-е место на соревнованиях III группы;
- 2-3-е место в составе команды на соревнованиях III группы;
- 1-3-е место на соревнованиях IV группы.

**III разряд:**

- занять 1-3-е место на соревнованиях V группы.

**I юношеский разряд:**

- занять 1-2-е место на соревнованиях VI группы.

**Юношеский разряд:**

- занять 3-е место на соревнованиях VI группы.

Звания, разряды	Категория зачета				
	1	2	3	4	5
	Результаты в % к среднему результату в очках, набранных участниками, занявшими 1–3-е место в зоне на зачетных диапазонах				
МС	80	-	-	-	-
КМС	60	80	-	-	-
I	40	60	80	-	-
II	25	40	60	80	-
III	15	25	40	60	80

**Определение категории зачета соревнований по сумме квалификационных баллов участников, занявших 1–6-е место:**

Категория зачета	Сумма квалификационных баллов
I	100
II	75
III	45
IV	24
V	16

**Оценка разрядности участников соревнований по квалификационным баллам:**

Звания, разряды	Квалификационные баллы
МСМК	25
МС	20
КМС	15
I	10
II	5
III	3
I юн.	2
II юн.	1

**Условия выполнения разрядных требований**

1. Продолжительность соревнований в I и II группах – не менее 8ч., в III группе – не менее 6 ч., в IV и V группах – не менее 4 ч., в VI группе – не менее 2 ч.
2. Состав команды радиостанции – 3 человека. Членами команды могут быть спортсмены с разницей спортивных разрядов не более чем на два (например, МС и I р., КМС и IIр.).
3. Допускается участие в составе команды мужчин и женщин (юношей и девушек).
4. На соревнованиях Республики Беларусь категория зачета и средний результат по первым трем местам определяются на зачетных диапазонах отдельно в каждой зоне.
5. Для I группы соревнований засчитываются все категории зачета, II - II-V категории зачета, для III – III-IV категории зачета, для IV – IV-V, для V группы – V.
6. Звание МС и разряд КМС присваиваются спортсменам (членам команд), осуществившими зачетные связи не менее чем на трех диапазонах, I р. – не менее чем на двух диапазонах.

**Деление соревнований на группы**

Группа соревнований	Масштаб соревнований
I	Чемпионат Европы, Чемпионат Республики Беларусь
II	Республиканские, межреспубликанские, межобластные соревнования при участии не менее 10 МС и 20 КМС
III	Областные и городские соревнования при участии не менее 15 спортсменов-разрядников
IV	Межрайонные, районные, внутриклубные соревнования при участии не менее 10 спортсменов, из них 5 разрядников
V	Соревнования первичных организаций и спортивных коллективов при участии в них не менее 5 спортсменов
VI	Соревнования юных радиолюбителей при участии не менее 5 спортсменов

**СПОРТИВНАЯ КЛАССИФИКАЦИЯ РЕСПУБЛИКИ КАЗАХСТАН**  
**на 2009-2012 годы <72>**  
(Извлечение)

**РАДИОСВЯЗЬ на КВ (телефон-телеграф)**  
**Разрядные требования. Мужчины, женщины**

**Мастер спорта Казахстана международного класса (МСМК). Необходимо занять:**

- 1-5 место в личном зачете на чемпионате мира (чемпионат IARU) и в соревнованиях "CQ WW WPX CONTEST" и "CQ WW DX CONTEST", в категории «один участник – все диапазоны – максимальная допустимая мощность» (SO AB HP);
- 1-3 место на чемпионате мира в составе команды коллективной радиостанции на чемпионате мира (чемпионат IARU) и в соревнованиях "CQ WW WPX CONTEST" и "CQ WW DX CONTEST", в категории «один передатчик – все диапазоны»;
- 1-3 место в составе команды на чемпионате WRTC;
- 1-3 место в Европе в личном зачете в соревнованиях "WAE DX CONTEST" в категории "все диапазоны";
- 1-3 место в Европе в составе команды коллективной радиостанции в соревнованиях "WAE DX CONTEST";
- 1-3 место в личном зачете в категории "все диапазоны - максимальная разрешенная мощность" или в составе команды коллективной радиостанции в категории "один передатчик - все диапазоны" на международных соревнованиях "МИРУ - МИР" (CQ-M), проводимых Центральным радиоклубом РФ им. Э.Т. Кренкеля и CPP.

**Примечания:**

1. Звание МСМК присваивается, если в данной категории соревнующихся не менее 50 участников из 15 крупнейших стран мира.
2. Звание МСМК присваивается спортсменам (операторам индивидуальных или членам команд коллективных радиостанций), которые выполнили разрядные требования и рейтинг которых по итогам крупнейших международных соревнований позволяет им один раз за последние два года войти в число 10 сильнейших операторов индивидуальных радиостанций или коллективных радиостанций по классификации КФРР.
3. За участие в одних соревнованиях на присвоение звания МСМК может быть представлено не более 3-х операторов коллективных радиостанций.
4. Зачетными для МСМК являются соревнования с видами излучения ТЛГ, ТЛФ.

**Мастер спорта Казахстана (МС). Необходимо занять:**

- 1-2 место в личном зачете в очно-заочном чемпионате Казахстана.

**Разрядные нормы**

Группа соревнований	Звания, разряды	Высший исходный показатель (ВИП), %	Масштаб соревнований
1 - зачетное время не менее 8 часов	МС	10	Чемпионаты и Кубки РК, при условии участия в них не меньше 20 МС и 30 КМС
	КМС	25	
	I разряд	40	
2 - зачетное время не менее 4-х часов	КМС	20	Чемпионаты и первенства субъектов РК, межрегиональные соревнования, при условии участия в них не менее 25 спортсменов, из них не менее 15 первого разряда
	I разряд	35	
	II разряд	50	
3 - зачетное время не менее 4-х часов	III разряд	60	Соревнования любого масштаба, при условии участия в них не менее 20 спортсменов
	II разряд	30	
	I юн.	60	
	II юн.	70	
Наблюдатели – зачетное время не менее 8 часов	I разряд	10	Чемпионаты и Кубки РК
	II разряд	25	
	III разряд	40	
	I юн.	60	
	II юн.	80	



Для оценки выполнения норм в процентах, рассчитывается высший исходный показатель (ВИП), который определяется по итогам каждого соревнования по группам соревнующихся (отдельно для индивидуальных и коллективных радиостанций) путем вычисления среднего арифметического значения 2,3 и 4 результатов в группе. Для операторов радиостанций – женщин, для всех участников в группе – минус 15%. Для присвоения звания или разряда нижняя граница норматива устанавливается вычитанием из ВИП соответствующего числа очков соответственно таблице «Разрядные нормы». На соревнованиях 3-й группы первенство определяется в общих группах индивидуальных и коллективных радиостанций.

#### Условия выполнения разрядных требований и норм

1. В составе команды коллективной радиостанции в казахстанских соревнованиях не должно быть более трех операторов.
  2. Звание МС присваивается членам команды коллективной радиостанции, если они выполнили нормы дважды в течение одного или двух календарных лет.
  3. В соответствии с Правилами соревнований по радиоспорту, выступление спортсменов в личном зачете с коллективной радиостанции запрещается, и спортивные звания и разряды не присваиваются.
- Примечание.** Очки за наблюдения начисляются: за двустороннее – 3 очка, за одностороннее – 1 очко. Высший исходный показатель (ВИП) определяется отдельно для каждой группы соревнующихся путем вычисления среднего арифметического значения 1, 2 и 3 результатов в группе. В случае если в группе приняло участие в соревновании менее 10 спортсменов или коллективных наблюдательских пунктов, ВИП определяется как результат, показанный спортсменом, занявшим 1 место. В группе должны быть представлены не менее 5 областей. Для операторов-радионаблюдателей женщин, ВИП для всех участников в группе – минус 10%.

### РАДИОСВЯЗЬ на УКВ

#### Разрядные требования. Мужчины и женщины

##### Мастер спорта Казахстана международного класса (МСМК). Необходимо занять:

- 1-3 место в составе команды коллективной радиостанции на чемпионате Европы («Европейский полевой день»), при участии не менее 7 крупнейших стран Европы, в том числе не более 3-х стран СНГ.

##### Мастер спорта Казахстана (МС). Необходимо занять:

- 1-2 место в составе команды на чемпионате Казахстана.
- 1 место в составе команды на региональных чемпионатах РК, при участии не менее 12 команд от 6 субъектов РК, в составе которых не менее 15 МС и 15 КМС.

*Примечание.* Состав команды не более 3-х человек.

#### Разрядные нормы

Группа соревнований	Звания, разряды	Высший исходный показатель (ВИП), %	Масштаб соревнований
1 - зачетное время не менее 8 часов	МС	10	Чемпионат РК, при участии не меньше 10 команд от 6 субъектов (в составе их не менее 10 МС и 12 КМС)
	КМС	20	
	I разряд	35	
2 - зачетное время не менее 4-х часов	КМС	15	Чемпионат субъектов РК, при участии не менее 10 КМС и 10 спортсменов первого разряда
	I разряд	25	
	II разряд	35	
	III разряд	50	
3 - зачетное время не менее 4-х часов	II разряд	30	Соревнования городские, районные, спортивных коллективов, при участии не менее 15 спортсменов (из них 5 – II разряда)
	III разряд	50	

#### Условия выполнения разрядных требований и норм

1. Звание МС и разряд КМС присваиваются спортсменам, осуществившим зачетные связи на 2-х диапазонах; для остальных разрядов допускается один диапазон.
2. Высший исходный показатель (ВИП) определяется путем вычисления среднего арифметического значения 1, 2 и 3 результатов.
3. Для присвоения звания или разряда нижняя граница норматива устанавливается вычитанием из ВИП соответствующего числа очков согласно таблице «Разрядные нормы».



**ПОЛОЖЕНИЯ О РАДИОЛЮБИТЕЛЬСКИХ ДИПЛОМАХ****ДИПЛОМЫ, ВЫДАВАЕМЫЕ СОЮЗОМ РАДИОЛЮБИТЕЛЕЙ РОССИИ****Дипломы «РОССИЯ» и «РОССИЯ НА ВСЕХ ДИАПАЗОНАХ»****Общие положения**

1. На дипломы "Россия" и "Россия на всех диапазонах" засчитываются QSO с радиостанциями субъектов Российской Федерации (РФ). Список субъектов Российской Федерации прописан в Конституции Российской Федерации (глава 3, статья 65). На 01.01.2012 г. в России всего 83 субъекта.

2. Список для диплома "Россия" состоит из "действующих" и "исключённых" из списка субъектов РФ. QSO с радиостанциями исключённых из списка субъектов РФ засчитываются только до указанных дат.

3. Заявка на дипломы "Россия" и "Россия на всех диапазонах" составляется на основании QSL, либо файла-списка подтвержденных субъектов РФ в соревнованиях Russian DX Contest. Для диапазона 2м без предоставления QSL могут быть зачтены QSO, проведённые во время "Полевого дня" на УКВ и подтверждённые отчётом судейской коллегии.

4. Возможна "смешанная" заявка - часть QSO подтверждается QSL, другая часть файлом-списком за Russian DX Contest ("Полевой день" на УКВ).

5. Засчитываются QSO, проведенные владельцем радиостанции с 12.06.1991 г. всеми ранее выданными ему позывными, если QSO были проведены с территории РФ (для радиолюбителей других стран - с территории своей страны).

6. На диплом "Россия"-2м засчитываются QSO, проведенные любым видом излучения (CW, PHONE, DIGITAL) с использованием любого механизма распространения радиоволн (TROPO, AURORA, Es, MS, EME и пр.). QSO, проведенные с использованием активных ретрансляторов, не засчитываются.

7. Титульный лист заявки должен быть заполнен с отметками о заявляемом дипломе, наклейке или плакетке. Указание позывного, полных Ф.И.О. и точного почтового адреса обязательно.

8. Если указанные в заявке на диплом "Россия" все QSO проведены одним видом излучения и на одном диапазоне, нужно отметить, какой именно диплом заявитель хочет получить. В случае отсутствия такой отметки диплом выдаётся как за вид излучения.

9. Форма титульного листа и заявки имеется на web-сайте CPP (<http://www.srr.ru>) или может быть выслана менеджером дипломов по запросу заявителя.

10. Позывные в заявке располагают в алфавитном порядке возрастания цифро-буквенных идентификаторов областей - R1A, R1C, R1N, R1O и т.д.

11. QSL-карточки прилагаются к заявке. QSL-карточки можно не прилагать в случае, если все связи проведены во время Russian DX Contest ("Полевой день" на УКВ) или если заявка заверена лицом, уполномоченным проверять QSL. Согласно п.3 возможна смешанная заявка (QSL + файл-список).

12. В России лицами, уполномоченными проверять QSL, являются руководители Региональных отделений CPP или назначенные ими радиолюбители. В других странах заявки могут заверять дипломные менеджеры национальных организаций, либо лица, уполномоченные менеджером дипломов "Россия" проверять QSL (чек-пойнт).

13. Заверять заявки могут автоматически все радиолюбители, которые являются обладателями малой или большой плакетки "Россия", а также плакетки "Россия на всех диапазонах" или Кубка "Золотая Россия".

14. В случае выполнения условий дипломов во время проведения соревнований Russian DX Contest (или "Полевой день" на УКВ) заявитель может выслать заявку на адрес менеджера дипломов по email.

15. Если заявитель имеет заверенную заявку без приложения QSL, допускается высылка скан-копии заявки по e-mail.

16. Вместе с дипломом заявитель получает список зачтённых субъектов РФ по диапазонам и видам излучения. Все эти QSO засчитываются на другие варианты дипломов и наклеек, поэтому указывать их в последующих заявках не нужно.

17. Радиолюбители России оплату производят банковским переводом на счёт CPP. Бланк можно заполнить и распечатать с сайта CPP ([http://www.srr.ru/AWARD/award\\_rus\\_payment.php](http://www.srr.ru/AWARD/award_rus_payment.php)).

18. Банковские реквизиты CPP: см. на web-сайте CPP (<http://www.srr.ru>).

19. Радиолюбители других стран оплату в IRC прикладывают к заявке, либо в USD оплачивают на валютный счёт CPP. Допускается оплата в российских рублях по курсу ЦБ РФ +1% на день оплаты.

20. Заявки с QSL и копией квитанции об оплате высылаются на адрес менеджера диплома:

а/я 8, г. Вязьма, Смоленская область, 215110, Россия, Бакалову Владимиру Михайловичу (UA3LAR).

## «РОССИЯ»

Диплом присуждается за проведение QSO с любительскими радиостанциями 50 различных субъектов Российской Федерации (РФ), условно называемых «областями».

Засчитываются QSO, проведенные на KB диапазонах 160, 80, 40, 30, 20, 17, 15, 12 и 10 м, а также на УКВ (диапазон 2 м) начиная с 12.06.1991 г.

Выдаются различные варианты диплома:

- MIX - за QSO, проведенные различными видами излучения
- CW - за QSO, проведенные только телеграфом
- PHONE - за QSO, проведенные только телефоном
- Digital - за QSO, проведенные только цифровыми видами связи
- 160 м - за QSO, проведенные на 160 м
- 80 м - за QSO, проведенные на 80 м
- 40 м - за QSO, проведенные на 40 м
- 30 м - за QSO, проведенные на 30 м
- 20 м - за QSO, проведенные на 20 м
- 17 м - за QSO, проведенные на 17 м
- 15 м - за QSO, проведенные на 15 м
- 12 м - за QSO, проведенные на 12 м
- 10 м - за QSO, проведенные на 10 м
- 2 м - за QSO, проведенные на 2 м (достаточно 10 «областей»)
- Малая  
плакетка - за проведение QSO с радиостанциями всех действующих «областей» на любых диапазонах (включая WARC) одним видом излучения - CW, Phone, Digital
- Большая  
плакетка - за проведение QSO на каждом из диапазонов 80, 40, 20, 15, 10 метров с радиостанциями не менее чем 75 «областей» («Россия 5 диапазонов»)

К каждому диплому (кроме плакеток) выдаются наклейки:

- за QSO с радиостанциями 75 «областей» (на диапазоне 2 м - 25 «областей»);

- за QSO с радиостанциями всех действующих «областей» (на диапазоне 2 м - 50 «областей»).

Заявку на получение всех вариантов диплома "Россия" составляют на основании QSL-карточек, полученных в подтверждение проведенных QSO. QSL-карточки прилагаются к заявке.

QSL-карточки можно не прилагать в следующих случаях:

- условия диплома выполнены в соревнованиях Russian DX Contest (или "Полевой день" на УКВ);

- заявка заверена лицом, уполномоченным проверять QSL.

Наблюдателям дипломы выдаются на аналогичных условиях.

Стоимость дипломов определяется из следующей таблицы:

Соискатели	Диплом "Россия"	Наклейки	Малая плакетка	Большая плакетка
Радиолюбители России (с QSL)	200 руб.	70 руб.	1200 руб.	2400 руб.
Радиолюбители России (с заверенной заявкой, без QSL)	150 руб.	50 руб.	1100 руб.	2300 руб.
Радиолюбители других стран (с QSL)	12 IRC (12\$)	5 IRC (5\$)	70 IRC (70\$)	140 IRC (140\$)
Радиолюбители других стран (с заверенной заявкой, без QSL)	10 IRC (10\$)	3 IRC (3\$)	60 IRC (60\$)	130 IRC (130\$)

Радиолюбители России оплату производят банковским переводом на счёт CPP.

Радиолюбители других стран оплату в IRC прикладывают к заявке, либо оплачивают в USD на валютный счёт CPP. Допускается оплата в рублях по курсу ЦБ России.

Заявки с QSL и копией квитанции об оплате высылаются (желательно заказной почтой) на адрес менеджера диплома: а/я 8, г. Вязьма, Смоленская область, 215110, Россия, Бакалову Владимиру Михайловичу (UA3LAR).

### «РОССИЯ на всех диапазонах»

Диплом присуждается Союзом радиолюбителей России за проведение QSO с любительскими радиостанциями различных субъектов Российской Федерации (РФ), условно называемых "областями". Диапазоны - 160, 80, 40, 30, 20, 17, 15, 12, 10 метров. Виды излучения - CW, PHONE, DIGITAL. Засчитываются QSO начиная с 12.06.1991 г.

На каждом диапазоне с каждой "областью" засчитываются только 2 QSO разными видами излучения (CW, PHONE или DIGITAL).

Диплом имеет несколько степеней за выполнение следующих условий:

1. Базовый диплом - за 250 QSO
2. Наклейка на диплом - за 500 QSO
3. Наклейка на диплом - за 750 QSO
4. Плакетка - за 1000 QSO
5. Кубок "Золотая Россия" - за 1250 QSO

Заявку на получение всех вариантов диплома "Россия на всех диапазонах" составляют на основании QSL-карточек, полученных в подтверждение проведенных QSO. QSL-карточки прилагаются к заявке. QSL-карточки можно не прилагать в следующих случаях:

- условия диплома выполнены в соревнованиях Russian DX Contest;
- заявка заверена лицом, уполномоченным проверять QSL.

Наблюдателям дипломы выдаются на аналогичных условиях.

Стоимость дипломов определяется из следующей таблицы:

Заявители	Диплом "Россия на всех диапазонах"	Наклейки	Плакетка	Кубок "Золотая Россия"
Радиолюбители России (с QSL)	300 руб.	200 руб.	1400 руб.	3000 руб.
Радиолюбители России (с заверенной заявкой, без QSL)	150 руб.	50 руб.	1100 руб.	2600 руб.
Радиолюбители других стран (с QSL)	14 IRC (14\$)	10 IRC (10\$)	80 IRC (80\$)	180 IRC (180\$)
Радиолюбители других стран (с заверенной заявкой, без QSL)	10 IRC (10\$)	3 IRC (3\$)	60 IRC (60\$)	150 IRC (150\$)

Радиолюбители России оплату производят банковским переводом на счёт CPP. Радиолюбители других стран оплату в IRC прикладывают к заявке, либо в USD оплачивают на валютный счёт CPP. Допускается оплата в рублях по курсу ЦБ России.

### «P-6-K»

Диплом присуждается Союзом радиолюбителей России за проведение QSO/SWL с любительскими радиостанциями всех шести континентов мира (Азии, Африки, Европы, Океании, Северной Америки, Южной Америки).

С каждым континентом достаточно провести по одному QSO/SWL.

Присуждаются четыре различных диплома:

- MIX - за QSO/SWL, проведенные различными видами излучения;
- PHONE - за QSO/SWL, проведенные только телефоном;
- CW - за QSO/SWL, проведенные только телеграфом;
- DIGITAL - за QSO/SWL, проведенные только цифровыми видами связи.

Засчитываются радиосвязи, начиная с 09 марта 1946 г.

Заявку на получение диплома "P-6-K" составляют на основании QSL-карточек, полученных в подтверждение проведенных QSO/SWL. Данные о QSO/SWL указываются в следующем порядке: континент, позывной сигнал радиостанции корреспондента, дата проведения QSO/SWL, вид модуляции, диапазон. Данные о QSO/SWL располагаются в заявке в алфавитном порядке названий континентов.

Заявка заверяется двумя радиолюбителями или представителем (check point) регионального или местного отделения CPP. QSL-карточки прилагать к заявке не требуется.

Стоимость диплома для радиолюбителей России - 49 рублей.

**Примечание.** В настоящее время диплом "P-6-K" выдается только российским радиолюбителям.

### «P-100-P»

Диплом присуждается Союзом радиолюбителей России за проведение QSO/SWL со 100 различными любительскими радиостанциями Российской Федерации. Засчитываются QSO/SWL, проведенные любыми видами излучения на любых любительских диапазонах, начиная с 12 июня 1991 года.

Заявки на получение диплома "P-100-P" составляются в виде выписки из аппаратного журнала с указанием следующих данных о QSO/SWL: позывной сигнал радиостанции корреспондента, дата и время проведения QSO/SWL, диапазон, вид излучения. Данные о QSO/SWL располагаются в заявке в алфавитном порядке позывных сигналов радиостанций корреспондентов.

Заявка заверяется двумя радиолюбителями или представителем (check point) регионального или местного отделения СРР.

Стоимость диплома для радиолюбителей России - 39 рублей.

**Примечание.** В настоящее время диплом "P-100-P" выдается только российским радиолюбителям.

### «RAEM»

Диплом "RAEM" был учрежден в 1972 году в память о выдающемся коротковолновике, известном полярном исследователе и радисте, первом председателе Федерации радиоспорта СССР, докторе географических наук, Герое Советского Союза Эрнсте Теодоровиче Кренкеле (24.12.1903 - 9.12.1971 г.г.). Начиная с 1 января 2006 г., Союз радиолюбителей России присуждает два диплома RAEM (различных по внешнему виду) на новых условиях. В зачет идут радиосвязи, установленные на любом KB диапазоне, начиная с 10 декабря 1971 года. Для того, чтобы получить дипломы RAEM, необходимо набрать 68 очков (по числу лет жизни Э. Т. Кренкеля) за QSO с любительскими радиостанциями Российской Федерации, расположенными за Северным и Южным полярными кругами. Повторные связи с одной и той же радиостанцией не засчитываются.

Начисление очков производится так:

- за QSO с мемориальной радиостанцией RAEM - 15 очков;
- за QSO с радиостанциями, расположенными в Антарктиде, радиостанциями, дрейфующими в Арктике, и с мемориальными станциями R1AEM, R3AEM, R4AEM, R6AEM, R9AEM, R0AEM, работавшими в 2003 году в связи со 100-летием со дня рождения Э. Т. Кренкеля, - 10 очков;
- за QSO с радиостанциями, расположенными на островах Арктики, - 5 очков;
- за QSO с радиостанциями, расположенными за Северным и Южным Полярными кругами, - 2 очка.

Диплом RAEM (базовый) присуждается за QSO, проведенные любым видом радиосвязи. Заявку на него составляют на основании выписки из аппаратного журнала.

Диплом RAEM (почетный) присуждается за QSO, проведенные только телеграфом. Заявку на него составляют на основании QSL-карточек, полученных в подтверждение QSO.

Данные о QSO располагаются в заявке в алфавитном порядке позывных. После позывного сигнала указываются QTH радиостанции, дата и время (UT) проведения QSO, диапазон (в метрах), вид радиосвязи. Заявка заверяется двумя коротковолновиками или представителем (check point) местного или регионального отделения СРР.

Стоимость почетного диплома составляет 69 рублей, стоимость базового диплома - 59 рублей. Оплата диплома производится перечислением на расчетный счет СРР. В платежном поручении необходимо указать Ф.И.О. заявителя, позывной сигнал, а также наименование диплома, за который производится оплата. Наблюдателям дипломы выдаются на аналогичных условиях.

**Примечание.** В настоящее время заявки на дипломы RAEM принимаются только от российских радиолюбителей.

### ДИПЛОМНАЯ ПРОГРАММА "P-150-C"

Дипломная программа "P-150-C" учреждена Союзом Радиолюбителей России (СРР) и состоит из 15 дипломов, 4-х плакеток, Кубка и Трофея:

№ п/п	Наименование награды	№ п/п	Наименование награды
1	"P-150-C" - базовый	10	"P-150-C" – 17м
2	"P-150-C" - CW	11	"P-150-C" – 15м
3	"P-150-C" - Phone	12	"P-150-C" – 12м
4	"P-150-C" - Digital	13	"P-150-C" – 10м
5	"P-150-C" – 160м	14	"P-150-C" – 2м
6	"P-150-C" – 80м	15	"P-150-C" - Satelite
7	"P-150-C" – 40м	16	"P-150-C" - "Все страны" (плакетка Mix, CW, Pho, Digi)
8	"P-150-C" – 30м	17	"P-150-C" - Кубок
9	"P-150-C" – 20м	18	"P-150-C" - Трофей



### **Диплом «P-150-C» (базовый)**

Диплом "P-150-C" присуждается за проведение QSO с любительскими радиостанциями 150 различных стран и территорий мира (по списку, утвержденному CPP) начиная с 01.06.1956 г. Засчитываются QSO, проведенные любым видом излучения (MIX, CW, Phone, Digital) на диапазонах 160, 80, 40, 30, 20, 17, 15, 12 и 10 метров. Всего требуется провести 150 QSO.

За проведение QSO с каждым последующими 50 странами выдаются специальные наклейки (200, 250, 300, 350). За QSO со всеми странами по состоянию на день регистрации заявки выдаётся наклейка "Все страны" или, по желанию заявителя, плакетка "P-150-C" - "Все страны".

Наблюдателям диплом выдаётся на аналогичных условиях.

Заявку на получение диплома "P-150-C" составляют в алфавитном порядке префиксов стран с указанием позывного корреспондента, даты, диапазона и вида излучения.

QSL-карточки прилагаются к заявке.

### **Дипломы «P-150-C» (CW, Phone, Digital)**

Дипломы "P-150-C" CW, Phone, Digi присуждаются за проведение QSO на любых диапазонах соответственно телеграфом, телефоном и цифровыми видами связи. Все остальные положения аналогичны базовому диплому.

### **Дипломы «P-150-C» (160м, 80м, 40м, 30м, 20м, 17м, 15м, 12м, 10м)**

Дипломы "P-150-C" 160м, 80м, 40м, 30м, 20м, 17м, 15м, 12м, 10м присуждаются за проведение QSO любым видом излучения соответственно указанному в заявке диапазону. Все остальные положения аналогичны базовому диплому.

### **Дипломы «P-150-C» (2м, Satellite)**

Дипломы "P-150-C" 2м и Sattelite присуждаются за проведение QSO любым видом излучения соответственно на диапазоне 2 метра (кроме активных ретрансляторов) и через искусственные спутники Земли. Все остальные положения аналогичны базовому диплому.

### **Плакетка «P-150-C» - «Все страны» (Mixed, CW, Phone, Digital)**

Плакетка "P-150-C" - «Все страны» присуждается за проведение QSO со всеми странами мира по списку "P-150-C" по состоянию на день регистрации заявки. Засчитываются QSO, проведённые соответственно смешанно (Mixed), телеграфом, телефоном и цифровыми видами связи на любых KB диапазонах. Все остальные положения аналогичны базовому диплому.

### **«P-150-C» - Кубок**

Кубок выдаётся за 2000 QSO с радиостанциями различных стран мира по списку диплома "P-150-C" по состоянию на день оформления заявки. Каждая страна засчитывается на одном диапазоне только один раз независимо от вида излучения. Наблюдателям Кубок выдаётся на аналогичных условиях. Заявку на получение "P-150-C" - Кубок" составляют в алфавитном порядке префиксов стран с указанием позывного корреспондента, даты, диапазона и вида излучения. QSL-карточки прилагаются к заявке.

### **«P-150-C» – Трофей**

Трофей (Trophy) выдаётся за 2500 QSO с радиостанциями различных стран мира по списку диплома "P-150-C" по состоянию на день оформления заявки. Каждая страна засчитывается на одном диапазоне только один раз независимо от вида излучения. Наблюдателям Трофей выдаётся на аналогичных условиях. Заявку на получение "P-150-C" - Трофей" составляют в алфавитном порядке префиксов стран с указанием позывного корреспондента, даты, диапазона и вида излучения. QSL-карточки прилагаются к заявке.

### **Примечания:**

1. QSO, ранее зачтенные на другие дипломы дипломной программы "P-150-C", можно больше не заявлять, они идут в зачёт автоматически.
2. QSO, проведенные и подтвержденные в официальных результатах соревнований "CQ-M" ("Миру-мир"), можно заявлять без приложения QSL.

Стоимость дипломов:

1. Стоимость каждого диплома (за исключением Кубка) составляет 250 руб., или 12 IRC, или 12 USD.
2. Стоимость каждой наклейки 80 руб., или 4 IRC или 4 USD.
3. Стоимость плакетки - 1000 руб., или 50 IRC или 50 USD.
4. Стоимость Кубка составляет 1250 рублей, или 60 IRC, или 60 USD.
5. Стоимость Трофея - 2000 рублей, или 80 IRC, или 80 USD.
6. Рублёвые и валютные переводы осуществляются на расчётный счет CPP. Форму бланка оплаты можно скачать на web-сайте CPP (<http://www.srr.ru>).

Адрес для заявок: а/я 8, г. Вязьма, Смоленская область, 215110, Россия, Бакалову Владимиру Михайловичу (UA3LAR).

## ДИПЛОМЫ, ВЫДАВАЕМЫЕ МОСКОВСКИМ ГОРОДСКИМ ОТДЕЛЕНИЕМ СРР

### «ЗОЛОТОЕ КОЛЬЦО РОССИИ»

Дипломом награждается соискатель за проведение двусторонних радиосвязей (наблюдений) с любительскими радиостанциями городов входящих в «Золотое кольцо России» (Москва, Сергиев Посад, Переславль-Залесский, Ростов Великий, Ярославль, Кострома, Иваново, Суздаль, Владимир).

На диплом "Золотое кольцо России" засчитываются QSO/SWL, проведенные любыми видами излучения на любых любительских диапазонах с 01.01.2012 года.

Заявка на Диплом составляется в электронном виде на основании выписки из аппаратного журнала радиолюбителя в хронологическом порядке и направляется отдельным файлом текстового формата Word, Excel дипломному менеджеру МГО СРР по адресу: [award@r3a.su](mailto:award@r3a.su)

Радиосвязи могут быть подтверждены на сервисах LoTW, eQSL, HRDLog и других.

В шапке заявки на Диплом необходимо указать: фамилию, имя и отчество соискателя, позывной сигнал, QTH, страну проживания, дату формирования заявки, электронный адрес, а также (по желанию) замечания, пожелания, предложения. Образец заявки см. на сайте МГО СРР: [www.r3a.su](http://www.r3a.su).

После проверки дипломным менеджером, электронная версия диплома в формате gif или tif высокого разрешения высылается по указанному соискателем электронному адресу.

Диплом «Золотое кольцо России» высылается бесплатно.

### «СТОЛИЦЫ МИРА»

Дипломом награждается соискатель за проведение двусторонних радиосвязей (наблюдений) с любительскими радиостанциями 100 столиц мира (столиц государств).

QSO/SWL с городом Москва обязательно.

На диплом засчитываются QSO/SWL, проведенные любыми видами излучения на любых любительских диапазонах с 01.01.1992 года (*год образования Союза Радиолюбителей России*).

Заявка на диплом составляется в электронном виде на основании выписки из аппаратного журнала радиолюбителя в хронологическом порядке и направляется отдельным файлом текстового формата Word, Excel дипломному менеджеру МГО СРР по адресу: [award@r3a.su](mailto:award@r3a.su)

Радиосвязи могут быть подтверждены на сервисах LoTW, eQSL, HRDLog и других.

В шапке заявки на Диплом необходимо указать: фамилию, имя и отчество соискателя, позывной сигнал, QTH, страну проживания, дату формирования заявки, электронный адрес, а также (по желанию) замечания, пожелания, предложения. Образец заявки см. на сайте МГО СРР: [www.r3a.su](http://www.r3a.su).

После проверки дипломным менеджером, электронная версия диплома в формате pdf или tif высокого разрешения высылается по указанному соискателем электронному адресу.

Диплом «Столицы мира» высылается бесплатно.

## ДИПЛОМНАЯ ПРОГРАММА «МОСКВА»

Дипломная программа «Москва» учреждена Московским городским отделением Союза радиолюбителей России (МГО СРР).

Награды данной дипломной программы присуждаются за проведение радиосвязей (наблюдений) с любительскими радиостанциями города Москвы, находящимися в различных районах города. Каждый район, имеющий уникальный идентификатор, засчитывается только один раз (список районов см. на сайте МГО СРР: [www.r3a.su](http://www.r3a.su)).

На дипломную программу "Москва" засчитываются радиосвязи (наблюдения), проведенные любыми видами излучения на любых любительских диапазонах, начиная с 1 января 2007 года. QSO/SWL, проведенные через УКВ-репитеры, не засчитываются.

Дипломная программа "Москва" включает в себя серию дипломов четырех степеней, а также плакетку.

**Диплом «Москва» IV степени** присуждается за проведение радиосвязи (наблюдения) с любительскими радиостанциями, находящимися в **25** различных районах города Москвы.

**Диплом «Москва» III степени** присуждается за проведение радиосвязи (наблюдения) с любительскими радиостанциями, находящимися в **50** различных районах города Москвы.

**Диплом «Москва» II степени** присуждается за проведение радиосвязи (наблюдения) с любительскими радиостанциями, находящимися в **75** различных районах города Москвы.

**Диплом «Москва» I степени** присуждается за проведение радиосвязи (наблюдения) с любительскими радиостанциями, находящимися в **100** различных районах города Москвы.

**Плакеткой «Москва»** награждается соискатель за проведение радиосвязи (наблюдения) с любительскими радиостанциями всех районов Москвы.

Награды выдаются последовательно, начиная с диплома "Москва" IV степени.

Заявка на диплом составляется в электронном виде на основании выписки из аппаратного журнала радиолюбителя в алфавитном порядке двухбуквенных идентификаторов районов г. Москвы и направляется текстовым файлом формата Word или Excel дипломному менеджеру МГО CPP по адресу: [award@r3a.su](mailto:award@r3a.su).

Радиосвязи могут быть подтверждены на сервисах LoTW, eQSL, HRDLog и других.

В шапке заявки на диплом необходимо указать: фамилию, имя и отчество соискателя, позывной сигнал, QTH, страну проживания, дату формирования заявки, электронный адрес. Также можно указать замечания, пожелания, предложения. Образец заявки см. на сайте МГО CPP: [www.r3a.su](http://www.r3a.su).

После проверки заявки дипломным менеджером, электронная версия диплома в формате pdf или tif высокого разрешения высылается по указанному соискателем электронному адресу.

Все дипломы дипломной программы «Москва» бесплатны.

## **ДИПЛОМЫ, ВЫДАВАЕМЫЕ РОО «МОСКОВСКИЙ РАДИОКЛУБ»**

### **«МОСКВА» – «Округа Москвы»**

Для получения диплома необходимо провести 12 QSO/SWL с московскими радиолюбителями, каждый из которых находится в одном из 12 округов города Москвы. Повторные связи не засчитываются.

### **«МОСКВА» – «Районы Москвы»**

Для получения диплома необходимо провести 75 QSO/SWL с московскими радиолюбителями, каждый из которых находится в одном из 146 муниципальном районе города Москвы. Повторные связи не засчитываются. При работе из своего района г. Москвы в случае, если радиолюбитель представлен в нем в единственном числе, этот район будет засчитан ему при проведении 100 QSO с любыми радиолюбительскими станциями.

#### **Примечания.**

1. На дипломы «Москва» засчитываются QSO/SWL, проведенные любыми видами излучения на любых любительских диапазонах, начиная с 01.01.2007 г. (связи через УКВ-репитеры не засчитываются).
2. Заявка на диплом составляется на основании выписки из аппаратного журнала и заверяется в местном отделении радиоспорта или двумя лицензированными радиолюбителями.
3. Заявку на диплом (с указанием почтового адреса соискателя) вместе с копией квитанции об оплате следует направлять по адресу: 119415, г. Москва, а/я 33, Федотову Юрию Ивановичу.
4. Заявку на диплом и отсканированную квитанцию об оплате можно направлять по электронной почте: [cqmrk@mail.ru](mailto:cqmrk@mail.ru).
5. Оплата каждого диплома составляет 60 рублей.

## **ДИПЛОМЫ, ВЫДАВАЕМЫЕ КЛУБОМ КОЛЛЕКТИВНЫХ СТАНЦИЙ (CSC)**

### **«ПЕРВЫЕ ШАГИ»**

Выдается за проведение связей (наблюдений) с радиолюбителями стран СНГ. III класс – 100 QSO (SWL); II – 300; I – 1000.

### **«ШИРОКА СТРАНА МОЯ РОДНАЯ»**

Выдается за проведение связей (наблюдений) с разными областями России. III класс – 25 областей; II – 50; I – 75.

### **«ЗЕМЛЯ – НАШ ОБЩИЙ ДОМ»**

Выдается за проведение связей (наблюдений) с иностранными радиолюбителями. III класс – 50 QSO (SWL); II – 150; I – 500.

### **«ПОЁТ МОРЗЯНКА ...»**

Выдается за проведение телеграфных связей (наблюдений). III класс – 50 QSO (SWL); II – 150; I – 500.

### **«УТА» (Юный техник)**

Выдается за проведение связей (наблюдений) с любыми коллективными радиостанциями государств бывшего СССР. III класс – 15 QSO (SWL); II – 50; I – 150.

Дипломы клуба «CSC» выдаются наблюдателям за наблюдения и связи, проведенные на коллективных радиостанциях, а также владельцам радиостанций.

Заявки на дипломы составляются на основании выписки из аппаратного журнала и заверяются двумя радиолюбителями, имеющими личный позывной. Если в заявку включены связи, проведенные

на коллективной радиостанции, то указывается и ее позывной, и она заверяется начальником радиостанции и его заместителем. В заявках на дипломы 2 и 1 класса указываются только позывные, без данных о QSO (SWL).

Засчитываются связи, проведенные на любых любительских диапазонах, любыми видами излучения (CW, SSB, MIXED). За каждый диапазон и вид излучения может быть выдан отдельный диплом. Допускаются повторные QSO (SWL) на разных диапазонах.

Для получения дипломов более высокого класса необходимо иметь дипломы и низших классов или получить их за дополнительную плату. Для этого необходимо сделать пометку в заявке.

Оплату и заявку направлять по адресу: 644043, г. Омск-43, а/я 1742, Полушкину Юрию Викторовичу.

## **ДИПЛОМНАЯ ПРОГРАММА «SKIF CONTEST GROUP»**

### **« W-SKIF-M»**

Выдается за QSO/SWL с членами "SKIF CONTEST GROUP". Для получения диплома необходимо набрать следующее количество очков: Радилюбителям из России - 10 очков, EU/AS - 7 очков, DX - 5 очков. Каждая QSO с членом "SKIF CONTEST GROUP" дает 1 очко. QSO с UE9MDA дает 3 очка, QSO с RK9MYM и RZ9MXM дают 2 очка. Разрешаются повторные QSO на различных диапазонах и различными видами излучения.

Список членов "SKIF CONTEST GROUP": DJ9VA, DL6KVA, RA6AR, RA9MA, RA9MAK, RA9MC, RA9MJ, RA9MX, RD4HM, RN9MA, RN9MM, RU9MX, RU9MY, RV6YZ, RV9OM, RW4HIF, RW9MJ, RW9MX, UA6AGE, UA9MA, UA9MDP, UA9MRA, UA9MRR, R9M-19, UA9-146-19, UA9-146-74.

### **«W-55-M»**

Выдается за 12 QSO/SWL с радиостанциями различных стран и территорий мира расположенных на 55 параллели северного и южного полушарий: CE, EI, EU, G, GI, GM, KL7, LY, OZ, R..2F, R..3-6, R..9-0, VE.

### **«W-73-M»**

Выдается за 17 QSO/SWL с радиостанциями различных стран и территорий мира расположенных на 73 меридиане западного и восточного полушарий: AP, C6, CE, EX, EY, HH, HK, K, LU, OA, PY, R..9, UK, UN, VE, VP8 (ANT), VU, YA, YV, 8Q.

### **«W-17-Z»**

Выдается за 12 QSO/SWL с радиостанциями различных стран и областей России расположенных в 17 зоне по списку диплома WAZ: EX, EY, EZ, R..9A, R..9C, R..9F, R..9G, R..9J, R..9K, R..9L, R..9M, R..9Q, R..9X, UK, UN.

### **«W-30-Z»**

Выдается за 14 QSO/SWL с радиостанциями различных стран и областей России расположенных в 30 зоне по списку диплома ITU: EY, EZ, R..4H, R..4N, R..4P, R..4W, R..9A, R..9C, R..9F, R..9L, R..9M, R..9Q, R..9S, R..9W, UK, UN.

### **«WARA»**

Выдается за QSO/SWL с радиостанциями различных областей, автономных округов, краев и республик Азиатской части России. Радилюбителям из России - 33 QSO, EU - 25 QSO, DX - 15 QSO. R..8T, R..8V, R..9A, R..9C, R..9F, R..9G, R..9H, R..9J, R..9K, R..9L, R..9M, R..9O, R..9Q, R..9S, R..9U, R..9W, R..9Y, R..9Z, R..0A, R..0B, R..0C, R..0D, R..0F, R..0H, R..0I, R..0J, R..0K, R..0L, R..0O, R..0Q, R..0S, R..0U, R..0W, R..0X, R..0Y, R..0Z.

### **«W-EC-PX-A»**

Выдается за 200 QSO/SWL с различными префиксами радиостанций Евроазиатского материка. Наклейки выдаются за каждые дополнительные 50 префиксов. Заявка на диплом, составляется по форме диплома WPX с указанием только позывных.

### **«ИРТЫШ»**

Выдается за 5 QSO/SWL с радиостанциями различных стран и областей России, по которым протекает река Иртыш: BY, R..9M, R..9L, R..9J, UN7(D,F,J).

Все дипломы «SKIF CONTEST GROUP» не имеют ограничений по времени, диапазоном и видам излучения. На все дипломы засчитываются и QSL от SWL. SWL получают дипломы на аналогичных

условиях. Все дипломы полноцветные, имеют формат А4 (210 x 297) и выполнены на импортном мелованном картоне плотностью 220 гр./кв.м (<http://skif.qrz.ru/rus/diplom.html>).

Стоимость дипломов:

- для радиолюбителей России – 100 руб. (возможна оплата почтовыми марками);
- для радиолюбителей стран СНГ – 5\$;
- для остальных радиолюбителей – 10\$ или 10 IRC.

Выписку из аппаратного журнала (GCR – list), заверенную 2 радиолюбителями с оплатой за полиграфические услуги и пересылку направлять по адресу: Хоруженко Валентину Николаевичу (RA9MC), а/я 1569, г. Омск, 644110, Россия. Также принимаются заявки по e-mail: [ra9mc@mail.ru](mailto:ra9mc@mail.ru).

## ДИПЛОМНАЯ ПРОГРАММА "RDA" (RUSSIAN DISTRICTS AWARD)

(Работал с административными районами России)

### Условия получения дипломов «RDA»

Диплом "RDA" (Russian Districts Award) учрежден Тамбовской "Tambov Award Group" и выдается радиолюбителям (наблюдателям) всего мира за проведение QSO с различными районами России по списку "RDA". Для получения диплома "RDA" необходимо провести QSO со 100 районами России. Дополнительно выдаются отдельные дипломы:

RDA-250	250 районов России
RDA-500	500 районов России
RDA-1000	1000 районов России
RDA-1500	1500 районов России
RDA-2000	2000 районов России
RDA-2500	2500 районов России
RDA-ALL	ВСЕ районы России

RDA - 2500 - доска "Honor Roll" ; RDA - ALL - доска "Honor Roll #1"

На дипломы RDA-1000, RDA-2000, RDA-2500 и RDA-ALL необходимо предоставить QSL-карточки дипломному менеджеру или региональному check-point и приложить соответствующую оплату для возврата QSL.

Засчитываются связи, проведенные любым видом излучения, на любых KB диапазонах, начиная с 12.06.1991 года и, только с "действующими" районами России на момент составления заявки.

Заявка составляется на основании QSL-карточек, полученных от радиолюбителей России. В заявке указываются: номер района по списку "RDA", откуда работала радиостанция, позывной радиостанции, дата радиосвязи. QSL-карточки к заявке не прилагаются (кроме указанных выше случаев). Заявка заверяется подписями двух радиолюбителей или в местном радиоклубе. Award-менеджер оставляет за собой право затребовать для проверки QSL-карточки, вызывающие сомнения. Соискатели дипломов высших степеней составляют заявки только на последующие радиосвязи и указывают номер и дату получения основного диплома. Разрешается получение нескольких степеней сразу, т.е. делая заявку на RDA-1000 можно получить дипломы более низких степеней при их соответствующей оплате. В зачет идут QSO проведенные только из своего субъекта РФ. Рекомендуется предоставлять заявку в электронном виде, а титульный лист высылать по почте.

Радиолюбители, работающие в экспедиции из нескольких районов, могут получить диплом по следующим условиям:

RDA - 100	10 районов России
RDA - 250	20 районов России
RDA - 500	30 районов России
RDA - 1000	40 районов России
RDA - 1500	50 районов России
RDA - 2000	60 районов России
RDA - 2500	75 районов России

Honor Roll #1 - экспедиционерам не выдается.

Для радиолюбителей, работающих в экспедициях из нескольких (разных) районов, дипломы выдаются на основании выписки из аппаратного журнала, но при условии, что из каждого района было проведено не менее 100 QSO и при наличии QSL-карточек, подтверждающих работу из этих районов, с указанным номером RDA (допускается надписывать номер RDA от руки). Бланки QSL-карточек высылаются дипломному менеджеру для проверки. Оплата дипломов производится на общих



основаниях. Экспедиции засчитываются с 12.06.2002 года включительно. Дипломы выдаются последовательно, начиная с RDA-100. Для зачета экспедиции активатору необходимо предоставить дипломному менеджеру краткий отчет по экспедиции: состав команды, общее количество связей, выписку из LOG (100 связей), бланк QSL с указанным номером RDA (можно от руки).

Оплата любого диплома для радиолюбителей России производится почтовым переводом или почтовыми марками на сумму 150 руб. Оплата любого диплома для радиолюбителей СНГ составляет 200 руб. Стоимость плакетки "RDA - 2500 Honor Roll" – 1300 руб. Стоимость плакетки "RDA - ALL Honor Roll #1" – 1700 руб.

Вся информация по данной дипломной программе, включая список районов России (RDA-list), размещена в сети Интернет на Web-сайте Тамбовской "Tambov Award Group" (<http://rdaward.org>).

Адрес менеджера дипломов и доски-награды: Новикову Роману Анатольевичу, а/я 21, г. Тамбов, 392000, Россия.

## РАДИОЛЮБИТЕЛЬСКИЕ ДИПЛОМЫ УКРАИНЫ

### **ДИПЛОМНАЯ ПРОГРАММА «URDA» (Ukraine District Award)**

(Работал с административными районами Украины)

#### **Условия получения диплома «URDA»**

Базовый диплом выдается за связи с 100 административными районами Украины.

Наклейки к диплому выдаются за связи с 200, 300, 400, 500, 600 и 700 районами.

За связи со всеми 758 районами Украины - выдается доска "HONOR ROLL URDA".

В зачет идут связи, проведенные с 24 августа 1991 года.

Отдельный диплом выдается:

- за телеграфные, телефонные, цифровые и смешанные виды радиосвязи;
- за работу на нескольких диапазонах любым видом работы;
- за работу только на УКВ;
- за работу только на одном диапазоне, включая WARC.

Связи через репитеры на диплом не засчитываются.

Заявка на диплом (первая заявка на диплом является базовой и хранится у дипломного менеджера. В дальнейшем соискатель высылает только новые сработанные районы, которые добавляются к базовой заявке):

#### Первый вариант.

Составляется по специальной форме на основании QSL-карточек, заверяется утвержденным проверяющим в областном или региональном отделении ЛПУ и высылается дипломному менеджеру. Форму заявки можно скачать с Украинского радиолюбительского сервера (<http://www.uarl.com.ua>).

#### Второй вариант.

Составляется на основании проведенных радиосвязей по буклету "Список админрайонов Украины", который высылается менеджеру диплома и после проверки связей вместе с дипломом буклет возвращается заявителю. В буклете должен быть указан Ваш позывной, номер лицензии и к заявке обязательно должна быть приложена Ваша собственная (коллективки, наблюдателя) QSL карточка.

#### Третий вариант.

Диплом можно получить на основании отчета за дни активности диплома URDA, в котором делается пометка о количестве сработанных районов. Также принимаются заверенные судейской коллегией отчеты за соревнования или дни активности. В этом случае QSL-карточки не требуются. Заявки или буклеты на соискание диплома URDA высылаются в адрес дипломного менеджера:

Владимир Антонович Степаненко, а/я 28, г. Чернигов-почтамт, 14000 Украина (Vladimir A. Stepanenko, P.O. box 28, CHERNIHIV-POSTAMT, 14000 UKRAINE).

Стоимость диплома, наклеек и доски с учетом почтовых расходов:

Соискатели	Диплом	След. классы	Доска
Украины	10 гривен	10 гривны	См. на сайте URS
СНГ	3 у.е. или 4 IRC.	3 у.е. или 4 IRC	См. на сайте URS
других стран	10 у.е. (20 IRC)	10 у.е. (20 IRC)	См. на сайте URS

Приобрести специальный буклет "Административные районы Украины" можно по адресу: Кабанец Виктор Васильевич, ул. Бальзака, 4, кв. 145, г. Киев, 02225 Украина.

Стоимость буклета с учетом почтовых расходов: для Украины - 10 гривен, для стран СНГ – 2 USD, для других стран – 6 USD. Деньги перечислять только почтовым переводом.



## ОБЛАСТНЫЕ ДИПЛОМЫ УКРАИНЫ ИЗ СЕРИИ «URDA»

### Общие положения

Дипломы выдаются:

- за 10 районов (Базовый диплом);
- за ВСЕ районы.

Время проведения радиосвязей не лимитировано.

Диапазоны - КВ и УКВ. Вид работы - CW, SSB, Digital.

Дипломы выдаются и регистрируются отдельно за виды работы CW, SSB, Digital, Mixed, многодиапазонный вариант, а также за отдельные диапазоны.

Диплом полноцветный, выполнен из плотной глянцевой фотобумаги. Ламинированный.

Заявка составляется в виде выписки из аппаратного журнала и заверяется двумя радиолюбителями.

Заявки и оплату следует высылать **заказной** почтой по адресу: Степаненко Владимиру Антоновичу, а/я 28, г. Чернигов-почтамт, 14000, Украина.

Оплата пересылки (диплома) составляет:

- для радиолюбителей Украины - 15 гривен;
- для радиолюбителей СНГ - 5 у.е. (эквивалент);
- для радиолюбителей других стран - 10 у.е.

Внешний вид дипломов можно посмотреть на Украинском радио портале (<http://www.uarl.com.ua/>).

«**CRDA**»

За установление радиосвязей с 10 административными районами Черниговской области.

«**DODA**»

За установление радиосвязей с 10 административными районами Донецкой области.

«**LVDA**»

За установление радиосвязей с 10 административными районами Львовской области.

«**VIDA**»

За установление радиосвязей с 10 административными районами Винницкой области.

«**CHDA**»

За установление радиосвязей с 10 административными районами Черкасской области.

«**DNDA**»

За установление радиосвязей с 10 административными районами Днепропетровской области.

«**IFDA**»

За установление радиосвязей с 10 административными районами Ивано-Франковской области.

«**KIDA**»

За установление радиосвязей с 10 административными районами Кировоградской области.

«**KODA**»

За установление радиосвязей с 10 административными районами Киевской области.

«**KRDA**»

За установление радиосвязей с 10 административными районами А.Р. Крым.

«**KVDA**»

За установление радиосвязей с 5 административными районами г. Киева.

«**HADA**»

За установление радиосвязей с 10 административными районами Харьковской области.

«**LUDA**»

За установление радиосвязей с 10 административными районами Луганской области.

«**MYDA**»

За установление радиосвязей с 10 административными районами Николаевской области.

«**ODDA**»

За установление радиосвязей с 10 административными районами Одесской области.

«**RIDA**»

За установление радиосвязей с 10 административными районами Ровенской области.

«**PODA**»

За установление радиосвязей с 10 административными районами Полтавской области.

«**SLDA**»

За установление радиосвязей с 4 административными районами г. Севастополя.

«**VODA**»

За установление радиосвязей с 10 административными районами Волынской области.

«**ZADA**»

За установление радиосвязей с 10 административными районами Закарпатской области.

**«ZPDA»**

За установление радиосвязей с 10 административными районами Запорожской области.

**«ZHDA»**

За установление радиосвязей с 10 административными районами Житомирской области.

**«CNDA»**

За установление радиосвязей с 10 административными районами Черновицкой области.

**«HMDA»**

За установление радиосвязей с 10 административными районами Хмельницкой области.

**«TEDA»**

За установление радиосвязей с 10 административными районами Тернопольской области.

**«SUDA»**

За установление радиосвязей с 10 административными районами Сумской области.

**«WAUR-UKRAINE»**

Диплом выдается за проведение радиосвязей (наблюдений) на любительских КВ и УКВ (включая WARC) диапазонах с радиостанциями, расположенными в 24 областях Украины, автономной республике Крым, городах Киеве и Севастополе.

Засчитываются радиосвязи, проведенные после 01.01.1994 г.

Всего необходимо провести 27 связей.

Диплом выдается заявителю за работу любым видом:

<b>UKRAINE AWARD</b>	<b>Mode</b>	<b>Band</b>	<b>QSO-QSL</b>
UKRAINE - 5BCW	CW	5	27
UKRAINE - 9BCW	CW	9	27
UKRAINE - CW	CW	ALL or ONE band	27
UKRAINE-160CW	CW	1.8	27
UKRAINE-80CW	CW	3.5	27
UKRAINE-7CW	CW	7	27
UKRAINE-10CW	CW	10	27
UKRAINE-14CW	CW	14	27
UKRAINE-18CW	CW	18	27
UKRAINE-21CW	CW	21	27
UKRAINE-24CW	CW	24	27
UKRAINE-28CW	CW	28	27
UKRAINE-50CW	CW	50	27
UKRAINE-144CW	CW	144	27
UKRAINE-5BSSB	SSB	5 band	27X5
UKRAINE-160SSB	SSB	1.6	27
UKRAINE-80SSB	SSB	3.5	27
UKRAINE-7SSB	SSB	7	27
UKRAINE-14SSB	SSB	14	27
UKRAINE-18SSB	SSB	18	27
UKRAINE-21SSB	SSB	21	27
UKRAINE-24SSB	SSB	24	27
UKRAINE-28SSB	SSB	28	27
UKRAINE-144SSB	SSB	144	27
UKRAINE-50SSB	SSB	50	27
UKRAINE-50Digital	RTTY,PSK etc	50	27
UKRAINE-50MIX	CW,SSB,Digital	50	27
UKRAINE-RTTY	RTTY	ONE OR ALL	27
UKRAINE-PSK31	PSK-31	ONE OR ALL	27
UKRAINE-SAT	SATELLITE	ONE OR ALL	27
UKRAINE-MOBILE	CW OR SSB	ONE OR ALL	27
UKRAINE-QRP-CW	CW	ONE OR ALL	27
UKRAINE-QRP-SSB	SSB	ONE OR ALL	27
UKRAINE-QRP-MIX	MIX	ONE OR ALL	27
UKRAINE-QRP	ALL	ONE OR ALL	27

Стоимость диплома:

- для радиолюбителей Украины – 10 гривен;

- для радиолюбителей СНГ - 3 USD (или 4 IRC);
- для радиолюбителей других государств - 10 USD (или 20 IRC).

Заявку, заверенную в установленном порядке (в радиоклубе или двумя радиолюбителями, имеющими позывной) или буклет, следует высылать по адресу: Владимир Антонович Степаненко, а/я 28, г. Чернигов-почтамт, 14000 Украина (Vladimir A. Stepanenko, P.O. box 28, CHERNIHIV-POSTAMT, 14000 UKRAINE).

#### «WURCA»

Диплом выдается за проведение радиосвязей (наблюдений) на любительских КВ и УКВ (включая WARC) диапазонах с радиостанциями, расположенными в 458 городах Украины.

Засчитываются радиосвязи, проведенные после 01.01.1994 г.

Для получения базового диплома необходимо провести радиосвязи со 100 городами Украины. Отдельные дипломы выдаются за 200, 300, 400 городов. За установление связей со ВСЕМИ 458 городами, выдается деревянная доска.

Диплом выдается заявителю за работу любым видом и на любом диапазоне:

Стоимость диплома:

- для радиолюбителей Украины – 10 гривен;
- для радиолюбителей СНГ - 3 USD (или 4 IRC);
- для радиолюбителей других государств - 10 USD (или 20 IRC).

Заявку, заверенную в установленном порядке (в радиоклубе или двумя радиолюбителями, имеющими позывной), следует высылать по адресу: Владимир Антонович Степаненко, а/я 28, г. Чернигов-почтамт, 14000 Украина (Vladimir A. Stepanenko, P.O. box 28, CHERNIHIV-POSTAMT, 14000 UKRAINE).

#### «UARL»

Для получения диплома необходимо установить радиосвязи с радиолюбителями Украины, членами ЛПУ. Список членов ЛПУ можно посмотреть на сайте ЛПУ (<http://www.uarl.org.ua>).

Диапазоны: многодиапазонный или однодиапазонный вариант.

Вид работы: MIXED, CW, SSB, Digital.

Классы (отдельно по диапазонам и видам работы):

- за работу с 50 членами ЛПУ;
- за работу со 100 членами ЛПУ;
- за работу с 200 членами ЛПУ;
- за работу с 300 членами ЛПУ;
- за работу с 400 членами ЛПУ;
- за работу с 500 членами ЛПУ.

Стоимость диплома и почтовых расходов 10 гривен. На переводе необходимо указать "За диплом UARL". Заявку, заверенную в установленном порядке (в радиоклубе или двумя радиолюбителями, имеющими позывной), следует высылать по адресу: Владимир Антонович Степаненко, а/я 28, г. Чернигов-почтамт, 14000 Украина (Vladimir A. Stepanenko, P.O. box 28, CHERNIHIV-POSTAMT, 14000 UKRAINE).

### ДИПЛОМЫ, ВЫДАВАЕМЫЕ ЛИГОЙ РАДИОЛЮБИТЕЛЕЙ УКРАИНЫ

#### ДИПЛОМНАЯ ПРОГРАММА «МВUA» (Multi Band Ukraine Award)

##### Условия получения диплома «МВUA»

Дипломная программа состоит из базового диплома и соответствующих "наклеек". Базовый диплом выдается за подтвержденные радиосвязи (наблюдения), проведенные любыми видами излучения (включая и за контесты) с различными административно-территориальными единицами Украины ("областями") на любом одном диапазоне (160 - 6 м), начиная с 1.01.1992 г. По желанию заявителя возможна отметка на дипломе о конкретном виде излучения. К диплому выдаются соответствующие дополнительные "наклейки" (за диапазоны, не вошедшие в первичную заявку диапазонов): "160м", "80м", "40м", "30м", "20м", "17м", "15м", "12м", "10м" и "6м" (т.е., "2 band UKRAINE", "3 band UKRAINE" и, соответственно, до "10 band UKRAINE").

Необходимое количество радиосвязей (наблюдений) на каждом диапазоне:

- для Украины - 25 "областей";
- для Европы - 20 "областей";
- для остальных - 15 "областей".

Стоимость диплома и наклеек (с почтовыми расходами по пересылке) составляет:

Соискатели	Стоимость диплома	Стоимость наклейки
Украины	3 Euro (эквивалент)	0,5 Euro (эквивалент)
других стран	5 Euro (эквивалент)	1,2 Euro (эквивалент)

Наклейки, вошедшие в первичную заявку, выдаются бесплатно (т.е. их стоимость автоматически входит в стоимость базового диплома).

Заверенная двумя коротковолновиками заявка должна содержать следующие данные о QSO: дату проведения связи, позывной корреспондента, диапазон, вид излучения и условное обозначение "области". Учредители программы оставляют за собой право затребовать для проверки любые QSL, подтверждающие радиосвязи, включенные в заявку.

Заявка и оплата (или копия документа об оплате) высылаются по адресу: Георгию Члиянцу (UY5XE), а/я 19, г. Львов, 79000, Украина.

#### «UIA» (Работал с островами Украины)

Диплом выдается за проведение радиосвязей (наблюдений) с радиостанциями, работающими с островов Украины.

Диплом имеет три степени и выдается:

1. "Базовый" - за QSOs/SWLs с 5 разными экспедициями (позывными) минимум на 3 острова.
2. "50 островов" (3-й степени) - за QSOs/SWLs с 50 разными островами.
3. "100 островов" (2-й степени) - за QSOs/SWLs со 100 разными островами.
4. "150 островов" (1-й степени) - за QSOs/SWLs со 150 разными островами.

За каждые пять дополнительных островов выдаются соответствующие наклейки.

Диплом и наклейки выдаются бесплатно. Заявителем оплачиваются только почтовые расходы по их пересылке. Оплата почтовых расходов по пересылке диплома (рекомендованное отправление) составляет:

- по Украине - 5 гривен;
- в другие страны - 3,5 USD (или эквивалент).

Для получения наклеек к заявке необходимо приложить SASE (конверт с наклеенными почтовыми марками) или оплатить стоимость их пересылки.

Заявка составляется в виде выписки из аппаратного журнала с обязательным указанием следующих данных: позывного корреспондента, даты проведения связи и условного номера острова (в алфавитном порядке названий групп островов и в порядке нарастания условных номеров).

Заявка, заверенная двумя радиолюбителями (GCR-list), и оплата по пересылке высылаются по адресу: Георгию Члиянцу, а/я, 19, г. Львов, 79000, Украина.

Список островов можно скачать в сети Интернет по ссылке: <http://www.qsl.net/uy5xe/downloads/uia.zip>.

#### «W-UR-FF» (Работал с заповедниками Украины)

Диплом выдается за проведение радиосвязей (наблюдений) с радиостанциями, работавшими с территорий заповедников и национальных парков Украины.

Базовый диплом выдается за проведение радиосвязей (наблюдений) с 10-ю различными заповедниками и национальными парками. За каждые последующие 5 заповедников (национальных парков) выдается соответствующая наклейка.

Участникам экспедиций (т.н. "активаторам") базовый диплом выдается за участие не менее чем в 3-х экспедициях в заповедники (национальные парки). Если для работы в эфире использовался один позывной, то для зачета активности в экспедиции для личного результата соискателя, достаточно информации от руководителя экспедиции о составе ее участников.

Засчитываются радиосвязи (наблюдения) на всех любительских диапазонах любым видом излучения, установленные с 01.06.2009 г., а с URFF-030 (EM1) - с 07.02.1996 г.

Диплом и наклейки выдаются бесплатно. Заявителем оплачиваются только почтовые расходы по их пересылке. Оплата почтовых расходов по пересылке диплома составляет:

- по Украине - 5 гривен;
- в другие страны - 2,5 USD (или эквивалент).

Для получения наклеек к заявке необходимо приложить SASE (конверт с наклеенными почтовыми марками) или оплатить стоимость их пересылки.

Заявка составляется в виде выписки из аппаратного журнала с указанием основных данных о QSO, а также условного номера заповедника (национального парка).

Заявка (GCR-list), заверенная двумя радиолюбителями, и оплата по пересылке высылаются по адресу: Георгию Члиянцу, а/я 19, г. Львов, 79000, Украина.

Список природных заповедников и национальных парков Украины по программе URFF можно скачать на web-сайте ЛПУ в разделе «Дипломы» ([http://islands.org.ua/wurff/index\\_r.html](http://islands.org.ua/wurff/index_r.html)).

### «WSA» (Работал с секторами мира)

Диплом выдается за подтвержденные радиосвязи (наблюдения), проведенные с различными секторами мира, в основу которых положена система QTH-локаторов, принятая 1 января 1985 г.

Сектором являются первые две буквы GRID квадрата или QTH-Loc. Например: для GRID "KN19" сектором является "KN".

Базовый диплом выдается за радиосвязи (наблюдения), проведенные с любительскими радиостанциями, расположенными в 100 различных секторах. Засчитываются связи, проведенные любым видом излучения на любых диапазонах, без ограничения по дате их проведения.

Наклейки выдаются за 150, 200 и 250 различных секторов.

Диплом и наклейки выдаются бесплатно. Заявителем оплачиваются только почтовые расходы по их пересылке. Оплата почтовых расходов по пересылке диплома составляет:

- по Украине - 5 гривен;
- в другие страны - 2,5 USD (или эквивалент).

Для получения наклеек к заявке необходимо приложить SASE (конверт с наклеенными почтовыми марками) или оплатить стоимость их пересылки.

Заявка должна содержать: дату проведения радиосвязи (наблюдения), позывной корреспондента, вид излучения, QTH (указанный на QSL корреспондента) и заявляемый сектор. Вместо QTH можно указать географические координаты, если таковые указаны на QSL.

Заявка, заверенная двумя радиолюбителями, и оплата по пересылке высылаются по адресу: Владимиру Агееву, а/я 1856, г. Львов, 79040, Украина.

## ДИПЛОМЫ, ВЫДАВАЕМЫЕ БЕЛОРУССКОЙ ФЕДЕРАЦИЕЙ РАДИОЛЮБИТЕЛЕЙ И РАДИОСПОРТСМЕНОВ

### «WARB» (WORKED ALL REPUBLIC OF BELARUS)

Диплом выдается коротковолновикам и наблюдателям за проведение двусторонних радиосвязей (наблюдений) со всеми шестью областями Республики Беларусь и её столицей - городом Минском. Минимальное число радиосвязей (наблюдений) указано в таблице.

Область РБ	Префиксы	Кол-во р/связей (наблюдений) для белорусских радиолюбителей	Кол-во р/связей (наблюдений) для радиолюбителей стран СНГ	Кол-во р/связей (наблюдений) для радиолюбителей дальнего зарубежья
г. Минск	EU1,EW1,EV1	10	4	2
Минская	EU2,EW2,EV2	10	4	2
Брестская	EU3,EW3,EV3	10	4	2
Гродненская	EU4,EW4,EV4	10	4	2
Витебская	EU6,EW6,EV6	10	4	2
Могилевская	EU7,EW7,EV7	10	4	2
Гомельская	EU8,EW8,EV8	10	4	2

Таким образом, белорусские радиолюбители должны провести не менее 70 радиосвязей (наблюдений), радиолюбители стран СНГ - 28, радиолюбители других стран мира - 14.

Засчитываются радиосвязи (наблюдения), проведенные начиная с 1-го января 1994 г. любым видом излучения на любом любительском диапазоне. Не засчитываются повторные (независимо от диапазона и излучения) радиосвязи (наблюдения), а также радиосвязи (наблюдения) с белорусскими любительскими радиостанциями, использующими специальные префиксы (например, EU0/EW0/EV0, EU5/EW5/EV5, EU9/EW9/EV9).

Стоимость диплома для белорусских радиолюбителей - 7000 руб. (3 IRC), для радиолюбителей стран СНГ - 150 российских руб. (5 IRC), для радиолюбителей других стран - 5 USD (10 IRC).

Заявка на диплом оформляется в виде выписки из аппаратного журнала, заверенной подписями двух лицензированных радиолюбителей или в местном радиоклубе.

### «WDRB» (WORKED DISTRICTS REPUBLIC OF BELARUS)

Диплом выдается за проведение радиосвязей (наблюдений) с различными административными районами Республики Беларусь. Основной диплом – "WDRB", наклейки "WDRB - 75", "WDRB - 100" и плакетка "WDRB #1".

Для получения диплома "WDRB" необходимо провести радиосвязи не менее чем с 50 административными районами РБ. Наклейки "WDRB-75" и "WDRB-100" выдаются за радиосвязи (наблюдения), проведенные соответственно не менее чем с 75 и 100 районами. За радиосвязи (наблюдения), прове-

денные со всеми районами, выдается плакетка "WDRB#1". Список административных районов РБ можно посмотреть на веб-сайте БФРР (<http://www.bfrr.net>) в разделе «Дипломы».

Засчитываются радиосвязи (наблюдения), проведенные начиная с 1 января 1994 г. любым видом излучения на любом радиоловительском диапазоне. По желанию радиоловителя на дипломе может быть сделана отметка о выполнении условий на одном диапазоне или одним видом излучения. Радиосвязи (наблюдения) через репитеры не засчитываются.

Заявки на диплом (плакетку) и наклейки составляются в алфавитном порядке позывных на основании полученных QSL-карточек (с указанием районов) и заверяются двумя лицензированными радиоловителями или в местном радиоклубе. Дипломный менеджер может затребовать QSL-карточки для проверки.

За "активацию" (проведение радиоэкспедиций в "редкие" районы) не менее 10 административных районов по списку "WDRB" выдается диплом "WDRB", не менее 20 районов — наклейка "WDRB-75", не менее 30 районов — наклейка "WDRB-100", не менее 50 районов — плакетка "WDRB#1". Из каждого района должны быть проведены не менее 100 радиосвязей. Заявки на диплом (плакетку) и наклейки составляются в виде выписки из аппаратного журнала (с указанием районов по списку WDRB, которые были "активизированы").

После проведения радиоэкспедиции, необходимо предоставить краткий отчет дипломному менеджеру. В отчете приводятся сведения об административных районах по списку диплома "WDRB", которые были "активированы", и о составе радиоэкспедиции, а также прикладывается выписка из аппаратного журнала (можно в электронном виде, в формате ADIF). Дипломный менеджер может затребовать более подробные сведения о проведенной радиоэкспедиции. Радиоэкспедиции засчитываются начиная с 1 октября 2006 г.

Стоимость диплома составляет:

Диплом	Для заявителей из Беларуси	Для заявителей из СНГ	Для заявителей из других стран
Основной диплом	BYR 7000 / 3 IRC	RUR 150 / 3 IRC	USD/EUR 5 / 7 IRC
Диплом "WDRB - 75"	BYR 7000 / 3 IRC	RUR 150 / 3 IRC	USD/EUR 5 / 5 IRC
Диплом "WDRB - 100"	BYR 7000 / 3 IRC	RUR 150 / 3 IRC	USD/EUR 5 / 5 IRC
Плакетка "WDRB #1"	Бесплатно		

#### «W-28-M» (WORKED 28-MERIDIAN)

Диплом выдается коротковолновикам и наблюдателям за проведение двусторонних радиосвязей (наблюдений) со странами, находящимися на 28-м меридиане. Основной диплом выдётся за 15 подтверждённых стран. "Honor Sticker" выдётся за QSOs/SWLs со всеми 20-ю странами из списка, приведенного ниже.

Список стран для диплома:

№ п/п	Префикс	Страна	№ п/п	Префикс	Страна
1	LA	Норвегия	11	TA	Турция
2	OH	Финляндия	12	SV5	Родос, о.
3	ES	Эстония	13	SU	Египет
4	UA1	Россия	14	ST	Судан
5	YL	Латвия	15	9Q	Заир
6	EU	Беларусь	16	9J	Замбия
7	UR	Украина	17	Z2	Зимбабве
8	ER	Молдова	18	A2	Ботсвана
9	YO	Румыния	19	7P	Лесото
10	LZ	Болгария	20	ZS	ЮАР

Засчитываются QSO/SWL проведённые после 1-го января 1955 г. на любом диапазоне любым видом излучения.

Заявка на диплом оформляется на основании полученных QSL-карточек и заверяется подписями двух лицензированных радиоловителей или в местном радиоклубе. Дипломная комиссия может запросить QSL-карточки для проверки.



Стоимость диплома составляет:

Диплом	Для заявителей из Беларуси	Для заявителей из СНГ	Для заявителей из других стран
Основной диплом	BYB 7000 / 3 IRC	RUR 150 / 5 IRC	USD 5 / 10 IRC
Honor Sticker	BYB 3000 / 1 IRC	RUR 100 / 2 IRC	USD 2 / 3 IRC

**Примечание.** Все дипломы БФРР заявители из СНГ могут оплачивать в белорусских рублях по курсу на момент оплаты. Заявки на дипломы вместе с оплатой высылаются по адресу: Александр Савушкин (EW2AA, Award Manager), а/я 72, Минск, 220050, Беларусь. E-mail для запросов: [ew2aa@bfrr.net](mailto:ew2aa@bfrr.net).

## **ДИПЛОМЫ РЕСПУБЛИКИ КАЗАХСТАН**

### **ДИПЛОМНАЯ ПРОГРАММА «KAZAKHSTAN»**

#### **Диплом "Kazakhstan"**

Выдается за проведение двусторонних радиосвязей со всеми 14 областями Республики Казахстан и двумя городами Астана и Алматы. Всего необходимо провести 16 радиосвязей.

Диплом "KAZAKHSTAN" может быть выдан в ходе праздничных мероприятий, проводимых радиолюбителями Республики Казахстан, по особым условиям, которые публикуются перед началом таких мероприятий.

#### **Диплом "Kazakhstan-10"**

Диплом выдается за проведение двусторонних радиосвязей с 12-ю различными областями Республики Казахстан и двумя городами (Астана и Алматы) на диапазоне 10 метров.

#### **Диплом "Kazakhstan-12"**

Диплом выдается за проведение двусторонних радиосвязей с 12-ю различными областями Республики Казахстан и двумя городами (Астана и Алматы) на диапазоне 12 метров.

#### **Диплом "Kazakhstan-15"**

Диплом выдается за проведение двусторонних радиосвязей с 12-ю различными областями Республики Казахстан и двумя городами (Астана и Алматы) на диапазоне 15 метров.

#### **Диплом "Kazakhstan-17"**

Диплом выдается за проведение двусторонних радиосвязей с 12-ю различными областями Республики Казахстан и двумя городами (Астана и Алматы) на диапазоне 17 метров.

#### **Диплом "Казахстан-20"**

Диплом выдается за проведение двусторонних радиосвязей с 12-ю различными областями Республики Казахстан и двумя городами (Астана и Алматы) на диапазоне 20 метров.

#### **Диплом "Kazakhstan-30"**

Диплом выдается за проведение двусторонних радиосвязей с 12-ю различными областями Республики Казахстан и двумя городами (Астана и Алматы) на диапазоне 30 метров.

#### **Диплом "Kazakhstan-40"**

Диплом выдается за проведение двусторонних радиосвязей с 12-ю различными областями Республики Казахстан и двумя городами (Астана и Алматы) на диапазоне 40 метров.

#### **Диплом "Kazakhstan-80"**

Диплом выдается за проведение двусторонних радиосвязей с 12-ю различными областями Республики Казахстан и двумя городами (Астана и Алматы) на диапазоне 80 метров.

#### **Диплом "Kazakhstan-160"**

Диплом выдается за проведение двусторонних радиосвязей с 12-ю различными областями Республики Казахстан и двумя городами (Астана и Алматы) на диапазоне 160 метров.

#### **Диплом "Kazakhstan-CW"**

Диплом выдается за проведение двусторонних радиосвязей с 12-ю различными областями Республики Казахстан и двумя городами (Астана и Алматы) телеграфом.

### **Диплом "Kazakhstan-PHONE"**

Диплом выдается за проведение двусторонних радиосвязей с 12-ю различными областями Республики Казахстан и двумя городами (Астана и Алматы) телефоном.

### **Диплом "Kazakhstan-MIX"**

Диплом выдается за проведение двусторонних радиосвязей с 12-ю различными областями Республики Казахстан и двумя городами (Астана и Алматы) любыми видами излучения.

### **Диплом "Kazakhstan-DIGITAL"**

Диплом выдается за проведение двусторонних радиосвязей с 12-ю различными областями Республики Казахстан и двумя городами (Астана и Алматы) цифровыми видами связи.

### **Диплом "Kazakhstan-CONTEST"**

Диплом выдается за проведение двусторонних радиосвязей с радиолюбителями Республики Казахстан в ходе конテストов (соревнований) по радиосвязи на коротких и ультракоротких волнах. Для получения диплома необходимо во время одного контеста провести радиосвязи не менее чем с 5-ю различными контест-радиостанциями Республики Казахстан.

### **Диплом "Kazakhstan-24h"**

Диплом выдается за проведение не менее чем 10-ти двусторонних радиосвязей с радиолюбителями Республики Казахстан в течение 24 часов.

### **Примечание к дипломной программе "Kazakhstan»:**

1. Все дипломы имеют два варианта: 1. Бумажный. 2. Электронный.
2. Заявка на бумажный вариант диплома составляется на бумажном носителе, на основании выписки из аппаратного журнала с указанием всех данных о QSO, и высылается в адрес дипломного менеджера. К заявке необходимо приложить копию квитанции об оплате диплома.
  - 2.1. Стоимость каждого диплома вместе с пересылкой составляет:
    - для казахстанских радиолюбителей - 450 тенге;
    - для радиолюбителей стран СНГ - 5 евро;
    - для радиолюбителей дальнего зарубежья - 10 евро.
  - 2.2. Заявки на все дипломы и оплата высылаются в адрес менеджера дипломов: Гончарову Александру Васильевичу (UN8CC), Ул.Магистральная 23, Чистополье, р-н им. Габита Мусрепова, Североказахстанская область, 150437, Республика Казахстан.
3. Заявки на электронные варианты дипломов высылаются по e-mail на адрес: [un8cc@mail.ru](mailto:un8cc@mail.ru). В заявке необходимо указать e-mail соискателя или посредника.
  - 3.1. В случае положительного решения по результатам проверки заявки, менеджер диплома высылает заявителю специальное уведомление с адресом, по которому заявитель может скачать электронный файл диплома.
4. Список областей и городов республиканского значения Республики Казахстан:

№ п/п	Область (город)	Буква суффикса	Код области	№ п/п	Область (город)	Буква суффикса	Код области
1	Акмолинская	B (E)	AK	9	Костанайская	L	KT
2	Актюбинская	I	AT	10	Кызылординская	K, S	KO
3	Алматинская	Q	AY	11	Мангистауская	A	MN
4	Атырауская	O	AR	12	Павлодарская	F	PV
5	Востчно-Казахстанская	J	SG	13	Северо-Казахстанская	C	SL
6	Жамбыльская	T	ZM	14	Южно-Казахстанская	N	ON
7	Западно-Казахстанская	M	BY	15	г. Астана	Z (B)	AA
8	Карагандинская	P	KG	16	г. Алматы	G	AL

5. Повторные радиосвязи на все дипломы программы разрешается проводить только со станциями, находящимися в режиме радиоэкспедиции по территории Республики Казахстан.
6. Наблюдателям диплом выдается на аналогичных условия.
7. Радиосвязи на все дипломы программы засчитываются с 16 декабря 1998 года.

**ДИПЛОМНАЯ ПРОГРАММА "KDA" (Kazakhstan District Award)**  
(Работал с административными районами Республики Казахстан)

Дипломная программа "KDA" включает в себя серию дипломов, выдаваемых за проведение двусторонних радиосвязей с районами Республики Казахстан.

**Диплом "KDA-10"**

Выдается за проведение двусторонних радиосвязей с 10 разными административными районами.

**Диплом "KDA-25"**

Выдается за проведение двусторонних радиосвязей с 25 разными административными районами.

**Диплом "KDA-50"**

Выдается за проведение двусторонних радиосвязей с 50 разными административными районами.

**Диплом "KDA-75"**

Выдается за проведение двусторонних радиосвязей с 75 разными административными районами.

**Диплом "KDA-100"**

Выдается за проведение двусторонних радиосвязей с 100 разными административными районами.

**Диплом "KDA-150"**

Выдается за проведение двусторонних радиосвязей с 150 разными административными районами.

Радиосвязи разрешается проводить любым видом излучения и на любых радиолюбительских диапазонах, включая WARC. Повторные радиосвязи с одной и той же радиостанцией разрешается проводить при условии, что радиостанция, работающая с территории Республики Казахстан, находится в экспедиции и работает из различных районов. Наблюдателям диплом выдается на аналогичных условиях. Радиосвязи засчитываются с 01.01.1998 г.

Заявка составляется в стандартной форме с указанием всех основных данных о радиосвязи с указанием района KDA. Радиосвязи проставляются в алфавитном порядке заявляемых районов (см. образец заявки по адресу: <http://cqham.kz>). Наблюдателям необходимо в заявке дополнительно указать позывной второго корреспондента, с которым работала наблюдаемая станция.

Стоимость каждого диплома вместе с пересылкой составляет:

- для казахстанских радиолюбителей - 450 тенге;
- для радиолюбителей стран СНГ - 5 евро;
- для радиолюбителей дальнего зарубежья - 10 евро.

Адрес для высылки почтовых переводов и заявок: Гончарову Александру Васильевичу (UN8CC), ул.Магистральная 23, Чистополье, р-н им. Габита Мусрепова, Североказахстанская область, 150437, Республика Казахстан. Электронные заявки высылаются по e-mail на адрес: [un8cc@mail.ru](mailto:un8cc@mail.ru).

**«W-KZ» (Работал с казахстанскими станциями)**

Диплом учрежден Алматинской радиолюбительской лигой (ARL) совместно с СТК «Отан» г. Алматы. Диплом выдается в электронном виде всем лицензированным радиолюбителям и радионаблюдателям бесплатно. Диплом имеет множество уровней, в зависимости от количества радиосвязей, проведенных с радиолюбителями Казахстана:

- W-10-KZ – за проведение QSO/SWL с 10 радиолюбителями Казахстана
- W-30-KZ – за проведение QSO/SWL с 30 радиолюбителями Казахстана
- W-50-KZ – за проведение QSO/SWL с 50 радиолюбителями Казахстана
- W-70-KZ – за проведение QSO/SWL с 70 радиолюбителями Казахстана
- W-100-KZ – за проведение QSO/SWL со 100 радиолюбителями Казахстана
- W-150-KZ – за проведение QSO/SWL со 150 радиолюбителями Казахстана
- W-200-KZ – за проведение QSO/SWL с 200 радиолюбителями Казахстана
- W-300-KZ – за проведение QSO/SWL с 300 радиолюбителями Казахстана и т.д.

Соискатели, набравшие в течение года достаточное количество радиосвязей для выполнения условий диплома уровня W-100-KZ и выше, имеют право на получение специальной плакетки.

Засчитываются связи, проведенные после 01.01.1991 г. на всех диапазонах, включая WARC, всеми видами модуляции. Не засчитываются связи через любого вида повторители (репитеры).

Разрешенные виды: CW, PHONE (SSB, AM, FM), цифровые виды и MIXED.

Заявка составляется по типовой форме с указанием всех основных данных: позывной казахстанской станций, дата, время, диапазон, вид модуляции и рапорт.

Стоимость плакетки составляет 30 долларов США. Оплата за плакетку высылается по адресу: Алматинская Радиолюбительская Лига, Казахстан, 050026, г. Алматы, улица Исаева, дом 131.

Электронные заявки следует высылать на e-mail: [un7qcc@mail.ru](mailto:un7qcc@mail.ru). В заявке необходимо указать e-mail соискателя или посредника.

### «WAKZ» (Работал со всем Казахстаном)

Диплом учрежден Алматинской радилюбительской лигой (ARL) совместно с СТК «Отан» г. Алматы. Диплом имеет три класса. Для получения диплома необходимо:

- **1-й класс** - провести двусторонние радиосвязи с любительскими радиостанциями всех 14 областей Республики Казахстан и 3 городами республиканского значения.
- **2-й класс** - провести двусторонние радиосвязи с любительскими радиостанциями 11 областей Республики Казахстан и 2 городами республиканского значения.
- **3-й класс** - провести двусторонние радиосвязи с радиостанциями 7 областей Республики Казахстан и 1 городом республиканского значения.

Наблюдателям диплом выдается на аналогичных условиях.

Радиосвязи засчитываются с 1991 года любыми видами модуляции и на любых любительских диапазонах, включая WARC.

Заявка на диплом составляется на основании выписки из аппаратного журнала с указанием всех данных о QSO.

Все дипломы выдаются как в бумажном, так и в электронном варианте (по желанию соискателя).

Диплом в электронном виде выдается бесплатно. Для желающих получить диплом в печатном виде (бумажный вариант) оплата составляет:

- для радилюбителей Казахстана – эквивалент 1 EURO;
- для радилюбителей из стран СНГ – 5 EURO или 5 IRC;
- для всех остальных – 7 EURO или 7 IRC.

Заявка и оплата высылаются по адресу: Республика Казахстан, 050026, г. Алматы, улица Исаева, дом 131, Алматинская Радилюбительская Лига. Электронные заявки следует высылать на e-mail: [un7qcc@mail.ru](mailto:un7qcc@mail.ru). В заявке необходимо указать e-mail соискателя или посредника.

**Примечание.** Области Республики Казахстан: Карагандинская обл. (UN7P), Восточно-Казахстанская обл. (UN7J, UN7D), Алматинская обл. (UN7Q, UN7V), Жанбылская обл. (UN7T), Южно-Казахстанская обл. (UN7N), Кызылординская обл. (UN7K), Актюбинская обл. (UN7I), Костанайская обл. (UN7L), Северо-Казахстанская обл. (UN7C), Акмолинская обл. (UN7B, UN7E), Павлодарская обл. (UN7F), Западно-Казахстанская обл. (UN7M), Атырауская обл. (UN7O), Мангистауская обл. (UN7A).  
Города республиканского значения: Астана (UN7B, UN7Z), Алматы (UN7G), Байконур (UN7S).

**КОДЕКС РОССИЙСКОЙ ФЕДЕРАЦИИ  
ОБ АДМИНИСТРАТИВНЫХ ПРАВОНАРУШЕНИЯХ**

Введен в действие с 1 июля 2002 года Федеральным законом  
Российской Федерации от 30 декабря 2001 года № 196-ФЗ  
(с изменениями по состоянию на 1 января 2014 года)

(Извлечение)

**Глава 13. Административные правонарушения  
в области связи и информации**

**Статья 13.3. Самовольное проектирование, строительство, изготовление, приобретение, установка или эксплуатация радиоэлектронных средств и (или) высокочастотных устройств**

Проектирование, строительство, изготовление, приобретение, установка или эксплуатация радиоэлектронных средств и (или) высокочастотных устройств без специального разрешения (лицензии), если такое разрешение (такая лицензия) обязательно (обязательна), -

влечет наложение административного штрафа на граждан в размере от пятисот до одной тысячи рублей с конфискацией радиоэлектронных средств и (или) высокочастотных устройств или без таковой; на должностных лиц - от одной тысячи до двух тысяч рублей с конфискацией радиоэлектронных средств и (или) высокочастотных устройств или без таковой; на юридических лиц - от десяти тысяч до двадцати тысяч рублей с конфискацией радиоэлектронных средств и (или) высокочастотных устройств или без таковой.

Примечания. 1. Под радиоэлектронными средствами в настоящей статье и статье 13.4 настоящего Кодекса понимаются технические средства, состоящие из одного или нескольких радиопередающих или радиоприемных устройств либо из их комбинации и вспомогательного оборудования и предназначенные для передачи или приема радиоволн.

2. Под высокочастотными устройствами понимаются оборудование или приборы, предназначенные для генерирования и местного использования радиочастотной энергии для промышленных, научных, медицинских, бытовых и других целей, за исключением применения в области электрической связи.

**Статья 13.4. Нарушение правил проектирования, строительства, установки, регистрации или эксплуатации радиоэлектронных средств и (или) высокочастотных устройств**

1. Нарушение правил проектирования, строительства, установки или регистрации радиоэлектронных средств и (или) высокочастотных устройств -

влечет предупреждение или наложение административного штрафа на граждан в размере от ста до трехсот рублей с конфискацией радиоэлектронных средств и (или) высокочастотных устройств или без таковой; на должностных лиц - от трехсот до пятисот рублей; на юридических лиц - от трех тысяч до пяти тысяч рублей с конфискацией радиоэлектронных средств и (или) высокочастотных устройств или без таковой.

2. Нарушение правил эксплуатации радиоэлектронных средств и (или) высокочастотных устройств (за исключением случаев, когда такие правила содержатся в технических регламентах), правил радиообмена или использования радиочастот либо несоблюдение государственных стандартов, норм или разрешенных в установленном порядке параметров радиоизлучения -

влечет предупреждение или наложение административного штрафа на граждан в размере от трехсот до пятисот рублей с конфискацией радиоэлектронных средств и (или) высокочастотных устройств или без таковой; на должностных лиц - от пятисот до одной тысячи рублей; на лиц, осуществляющих предпринимательскую деятельность без образования юридического лица, - от пятисот до одной тысячи рублей с конфискацией радиоэлектронных средств и (или) высокочастотных устройств или без таковой либо административное приостановление деятельности на срок до девяноста суток с конфискацией радиоэлектронных средств и (или) высокочастотных устройств или без таковой; на юридических лиц - от пяти тысяч до десяти тысяч рублей с конфискацией радиоэлектронных средств и (или) высокочастотных устройств или без таковой либо административное приостановление деятельности на срок до девяноста суток с конфискацией радиоэлектронных средств и (или) высокочастотных устройств или без таковой.

## **Глава 19. Административные правонарушения против порядка управления**

### **Статья 19.4. Неповиновение законному распоряжению должностного лица органа, осуществляющего государственный надзор (контроль)**

1. Неповиновение законному распоряжению или требованию должностного лица органа, осуществляющего государственный надзор (контроль) - влечет предупреждение или наложение административного штрафа на граждан в размере от пятисот до одной тысячи рублей; на должностных лиц - от двух тысяч до четырех тысяч рублей.

#### **Статья 19.4.1. Воспрепятствование законной деятельности должностного лица органа государственного контроля (надзора)**

1. Воспрепятствование законной деятельности должностного лица органа государственного контроля (надзора) по проведению проверок или уклонение от таких проверок - влечет наложение административного штрафа на граждан в размере от пятисот до одной тысячи рублей; на должностных лиц - от двух тысяч до четырех тысяч рублей; на юридических лиц - от пяти тысяч до десяти тысяч рублей.

2. Действия (бездействие), предусмотренные частью 1 настоящей статьи, повлекшие невозможность проведения или завершения проверки, - влекут наложение административного штрафа на должностных лиц в размере от пяти тысяч до десяти тысяч рублей; на юридических лиц - от двадцати тысяч до пятидесяти тысяч рублей.

3. Повторное совершение административного правонарушения, предусмотренного частью 2 настоящей статьи, - влечет наложение административного штрафа на должностных лиц в размере от десяти тысяч до двадцати тысяч рублей или дисквалификацию на срок от шести месяцев до одного года; на юридических лиц - от пятидесяти тысяч до ста тысяч рублей.

*Приложение 19.1*

### **КОДЕКС УКРАИНЫ об административных правонарушениях (с изменениями по состоянию на 1 января 2014 года)**

*(Извлечение)*

#### **Статья 146. Нарушение правил реализации, эксплуатации радиоэлектронных средств и излучающих устройств, а также использования радиочастотного ресурса Украины**

Нарушение правил реализации, эксплуатации радиоэлектронных средств и излучающих устройств любого вида и назначения, а также пользование радиочастотным ресурсом Украины без соответствующего разрешения или лицензии, либо с нарушением правил, регулирующих пользование радиочастотным ресурсом Украины, -

влекут наложение штрафа на граждан от двадцати до пятидесяти не облагаемых налогом минимумов доходов граждан с конфискацией указанных средств и устройств либо без таковой и на должностных лиц и граждан — субъектов хозяйственной деятельности — от пятидесяти до ста не облагаемых налогом минимумов доходов граждан с конфискацией указанных средств и устройств либо без таковой.

Те же действия, совершенные повторно на протяжении года после наложения административного взыскания за одно из нарушений, предусмотренных частью первой настоящей статьи, -

влекут наложение штрафа на граждан от пятидесяти до ста не облагаемых налогом минимумов доходов граждан с конфискацией указанных средств и устройств и на должностных лиц — от ста до трехсот не облагаемых налогом минимумов доходов граждан с конфискацией указанных средств и устройств.



## СПИСОК ЛИТЕРАТУРЫ

1. М.П. Алексеев и др. Методика подготовки радиотелеграфистов. Учебное пособие. ДОСААФ СССР, 1981.
1. Ю. Балтин. Как выучить азбуку Морзе. Раздел «Радиокласс». URL: <http://www.dx.ardi.lv/>. Дата последнего обращения - 07.07.2013.
2. Ю. Балтин. Практика любительской радиосвязи (в вопросах и ответах). Раздел «Курсы повышения». URL: <http://www.dx.ardi.lv/>. Дата последнего обращения – 07.07.2013.
3. А.А. Баранов. Юный радиоспортсмен. М., «Просвещение», 1985, с.16-18, 43-44.
4. А. Бельский. MFSK связь нового тысячелетия (по материалам “QST”, 2001, № 1) // Радиолобитель. КВ и УКВ. 2001, № 4, с. 18-19. URL: [http://rw1qu.narod.ru/rl\\_4\\_2001/rl\\_str18.htm](http://rw1qu.narod.ru/rl_4_2001/rl_str18.htm). Дата последнего обращения - 07.07.2013.
5. И.П. Беляев и др. Основы методики работы на радиостанциях и телеграфных аппаратах. М., Воениздат, 1973.
6. В.К. Бензарь, В.И. Леденев. Вокруг земли на радиоволне. Минск, «Полымя», 1986, с. 22-26.
7. В.К. Бензарь. Вокруг земли на радиоволне // Радиолобитель. КВ и УКВ. 1997, № 2, с. 21.
8. Р.Н. Бикенин и др. «Криминальный» итог начала радиолобительства в России // КВ журнал. 1998, № 2, с. 55.
9. В.Г. Борисов. Юный радиолобитель. М., «Энергия», 1979, с. 18-21, 406-407.
10. С.Г. Бунин, Л.П. Яйленко. Справочник радиолобителя-коротковолновика. Киев, «Техніка», 1984, с. 3, 218-219, 227-228.
11. И. Григорьев. СЕПТ – Что? Откуда? Зачем? // Радиолобитель. Вестник СРР. 2011, сентябрь, с.4-5.
12. Е.Е. Довженко, А.Я. Маслов. Система электросвязи. Выпуск 3. Антенны для радиосвязи. Учебное пособие. Л., 1986, с. 6, 14-15.
13. И.В. Казанский, В.Т. Поляков. Азбука коротких волн. М., 1978.
14. И. Казанский. Путь через века. Этапы становления радиолобительства // Радиомир. КВ и УКВ. 2002, № 8, с.6-7.
15. В. Кононов. Познакомьтесь – PSK-31 // Радио. 2001, № 12, с. 62-64.
16. Я.С. Лаповок. Я строю КВ радиостанцию. М., «Патриот», 1992, с.134-135, 138-140, 161-166.
17. Ф.А. Лбов. Наш первый любительский рекорд // Радиолобитель. 1925, № 2, с.26-27. URL: [http://sergeyhry.narod.ru/rl/rl1925\\_02\\_03.htm](http://sergeyhry.narod.ru/rl/rl1925_02_03.htm). Дата последнего обращения - 07.07.2013.
18. А.Н. Лесничий. QTH-локаторы в УКВ радиосвязи. URL: <http://www.qrz.ru/vhf/qth.shtml>. Дата последнего обращения – 05.07.2013.
19. В. Мельник, Д. Кондаков. Летопись отечественной радиотехники и радиовещания // Радиолюбитель. 2001, № 1, с. 2.
20. Е.И. Мовсович. Начальный курс английского языка для радиолобителей. Днепрпетровск, СТО «Днепр», 1990.
21. В.Т. Поляков. Радиолобителям о технике прямого преобразования. М., «Патриот», 1990, с.4, 60, 211-214.
22. Радиосвязь для всех. Все о радиосвязи в гражданском диапазоне. Под ред. В.В. Щербакова. М., «Ассоциация-27», 1997, с. 60-61, 81-89.
23. К. Ротхаммель. Антенны. М., «Энергия», 1969, с. 59, 113-114, 120.
24. В.С. Свиридова. Справочник по радиолобительским дипломам мира. М., ДОСААФ СССР, 1985, с. 4-10.
25. В. Сидоров. Школа начинающего оператора // Радиомир. КВ и УКВ. 2003, № 3, с.17-18.
26. Справочная книга радиолобителя-конструктора. Под ред. Н.И. Чистякова. М., «Радио и связь», 1990, с. 244-260.
27. Справочник начинающего радиолобителя. Под общей ред. Р.М. Малинина. М.-Л., «Энергия», 1965, с. 29-30, 280-283.
28. Б.Г. Степанов. Справочник коротковолновика. М., ДОСААФ СССР, 1986, с. 6-7, 53-61.
29. Б.Г. Степанов. Справочник коротковолновика. М., «Журнал радио», 1997, с. 52.
30. Е. Суховерхов. Рекомендации для начинающих и опытных любителей SSTV. Информационный выпуск “MsstvS” . 1998, № 7.
31. Е. Суховерхов. SSTV – телевидение с медленной разверткой // Радио. 1990, № 12, с. 26.
32. Н. Сухоруков. SSTV – это «просто»! URL: <http://www.msstvs.ru/>. Дата последнего обращения – 17.06.2008.
33. Н. Сухоруков. “PSE K” или размышление о работе SSTV. Информационный выпуск “MsstvS”. 2003, № 37.
34. К. Slomczynski. Из истории радиолобительского сленга //Радиолобитель. КВ и УКВ. 1998, № 3, с.2.
35. В. Ткаченко. Работа в MFSK. Информационный выпуск “MsstvS” . 2003, № 37.

36. Хроника радиолобительских дел // Радио. 1984, № 2, с. 10-11.
37. Цифровые виды связи. Сайт Казахстанских радиолобителей. URL: <http://cqun.narod.ru/digital>. Дата последнего обращения - 17.06.2008.
38. Экзамены для радиолобителей // Бюллетень Союза радиолобителей России. 2012, № 2, с. 7-12. URL: <http://www.srr.ru/DOCUMENTS/bulletins.php>. Дата обращения - 07.08.2013.
39. Экзамены для радиолобителей // Бюллетень Союза радиолобителей России. 2012, № 3, с. 9-13. URL: <http://www.srr.ru/DOCUMENTS/bulletins.php>. Дата обращения - 07.08.2013.
40. Экзамены для радиолобителей // Бюллетень Союза радиолобителей России. 2012, № 4, с. 9-14. URL: <http://www.srr.ru/DOCUMENTS/bulletins.php>. Дата обращения - 07.08.2013.
41. Экзамены для радиолобителей // Бюллетень Союза радиолобителей России. 2013, № 5, с. 14-21. URL: <http://www.srr.ru/DOCUMENTS/bulletins.php>. Дата обращения - 07.08.2013.
42. Экзамены для радиолобителей // Бюллетень Союза радиолобителей России. 2013, № 6, с. 14-22. URL: <http://www.srr.ru/DOCUMENTS/bulletins.php>. Дата обращения - 07.08.2013.
43. Экзамены для радиолобителей // Бюллетень Союза радиолобителей России. 2013, № 7, с. 13-21. URL: <http://www.srr.ru/DOCUMENTS/bulletins.php>. Дата обращения - 07.08.2013.
44. Экзамены для радиолобителей // Бюллетень Союза радиолобителей России. 2013, № 8, с. 10-13. URL: <http://www.srr.ru/DOCUMENTS/bulletins.php>. Дата последнего обращения - 07.08.2013.
45. Федеральный закон Российской Федерации «О связи» от 07.07.2003 № 126-ФЗ. URL: <http://base.consultant.ru/cons/cgi/online.cgi?req=doc;base=LAW;n=146115>. Дата последнего обращения – 07.07.2013.
46. Указ Президента Российской Федерации «О некоторых вопросах государственного управления в сфере связи, информационных технологий и массовых коммуникаций» от 03.12.2008 № 1715. URL: <http://base.consultant.ru/cons/cgi/online.cgi?req=doc;base=LAW;n=129958>. Дата последнего обращения – 07.07.2013.
47. Положение о Федеральной службе по надзору в сфере связи, информационных технологий и массовых коммуникаций. Утверждено постановлением Правительства Российской Федерации от 16.03.2009 № 228. URL: [http://ohranatruda.ru/ot\\_biblio/normativ/data\\_normativ/55/55171/index.php](http://ohranatruda.ru/ot_biblio/normativ/data_normativ/55/55171/index.php). Дата последнего обращения - 07.07.2013.
48. Постановление Правительства Российской Федерации «О порядке регистрации радиоэлектронных средств и высокочастотных устройств» от 12.10.2004 № 539 (с последующими изменениями). URL: <http://base.consultant.ru/cons/cgi/online.cgi?req=doc;base=LAW;n=143760>. Дата последнего обращения – 06.07.2013.
49. Правила регистрации радиоэлектронных средств и высокочастотных устройств. Утверждены постановлением Правительства Российской Федерации от 12.10.2004 № 539 (с последующими изменениями). URL: <http://docs.cntd.ru/document/901911369>. Дата последнего обращения – 07.07.2013.
50. Перечень радиоэлектронных средств и высокочастотных устройств, подлежащих регистрации. Утвержден постановлением Правительства Российской Федерации от 12.10.2004 № 539 (с последующими изменениями). URL: <http://docs.cntd.ru/document/901911369>. Дата последнего обращения – 07.07.2013.
51. Таблица распределения полос частот между радиослужбами Российской Федерации. Утверждена постановлением Правительства Российской Федерации от 21.12.2011 № 1049-34. URL: [http://www.rfs-rf.ru/grfc/norm\\_doc/postanovleniya/010228](http://www.rfs-rf.ru/grfc/norm_doc/postanovleniya/010228). Дата последнего обращения – 07.07.2013.
52. Нормы, требования и условия их выполнения по виду спорта «радиоспорт». Утверждены приказом Министерства спорта Российской Федерации от 06.09.2013 № 715. URL: <http://www.minsport.gov.ru/sport/high-sport/edinaya-vsrossiyska/5507>. Дата последнего обращения – 18.01.2014.
53. Положение о Единой всероссийской спортивной классификации. Утверждено приказом Министерства спорта, туризма и молодежной политики Российской Федерации от 21.11.2008 № 48. URL: <http://base.consultant.ru/cons/cgi/online.cgi?req=doc;base=LAW;n=84127>. Дата последнего обращения – 19.01.2014.
54. Порядок образования позывных сигналов для опознавания радиоэлектронных средств гражданского назначения. Утвержден приказом Министерства связи и массовых коммуникаций Российской Федерации от 12.01.2012 № 4. URL: <http://docs.cntd.ru/document/902325504>. Дата последнего обращения – 05.07.2013.
55. Правила вида спорта «радиоспорт». Утверждены приказом Министерства спорта, туризма и молодежной политики Российской Федерации от 15.11.2010 № 1227 (с послед. изменениями). URL: [http://www.srr.ru/DOCUMENTS/pravila\\_2003.php](http://www.srr.ru/DOCUMENTS/pravila_2003.php). Дата последнего обращения – 19.01.2014.
56. Перечень технических характеристик и параметров излучения радиоэлектронных средств и высокочастотных устройств, сведения о которых прилагаются к заявлению о регистрации этих

средств и устройств, форм свидетельств о регистрации радиоэлектронных средств и высокочастотных устройств и форм свидетельств об образовании позывных сигналов опознавания. Утвержден приказом Министерства связи и массовых коммуникаций Российской Федерации от 15.06.2010 № 82.

URL: <http://base.consultant.ru/cons/cgi/online.cgi?req=doc;base=LAW;n=103537>. Дата последнего обращения – 07.07.2013.

57. Решение Государственной комиссии по радиочастотам при Министерстве информационных технологий и связи Российской Федерации «О выделении полос радиочастот для радиоэлектронных средств любительской и любительской спутниковой служб» от 15.07.2010 №10-07-01 (с последующими изменениями). URL: [http://www.grfc.ru/grfc/norm\\_doc/verdict/005575](http://www.grfc.ru/grfc/norm_doc/verdict/005575). Дата последнего обращения – 07.07.2013.
58. Решение Государственной комиссии по радиочастотам при Министерстве информационных технологий и связи Российской Федерации «О внесении изменения в решение ГКРЧ от 15.07.2010 № 10-07-01 «О выделении полос радиочастот для радиоэлектронных средств любительской и любительской спутниковой служб» от 10.03.2011 № 11-11-03. URL: <http://www.srr.ru/DOCUMENTS/decisions.php>. Дата последнего обращения – 07.07.2013.
59. Решение Государственной комиссии по радиочастотам при Министерстве информационных технологий и связи Российской Федерации «О выделении полос радиочастот для РЭС любительской и любительской спутниковой служб» от 26.09.2005 № 05-08-04-001. URL: <http://zakon.law7.ru/base37/part5/d37ru5119.htm>. Дата последнего обращения - 07.07.2013.
60. Санитарно-эпидемиологические правила и нормативы «Гигиенические требования к размещению и эксплуатации передающих радиотехнических объектов. СанПиН 2.1.8/2.2.4.1383-03». Утверждены постановлением Главного государственного санитарного врача Российской Федерации от 09.06.2003 № 135. URL: [http://www.rfcmd.ru/sphider/docs/project/SanPiN\\_2-2-8\\_2-2-4\\_1383-03.htm](http://www.rfcmd.ru/sphider/docs/project/SanPiN_2-2-8_2-2-4_1383-03.htm). Дата последнего обращения – 05.07.2013.
61. Требования к использованию радиочастотного спектра любительской службой и любительской спутниковой службой в Российской Федерации. Утверждены приказом Министерства связи и массовых коммуникаций Российской Федерации от 26.07.2012 № 184. URL: <http://base.consultant.ru/cons/cgi/online.cgi?req=doc;base=LAW;n=138056>. Дата последнего обращения – 05.07.2013.
62. Положение о порядке проверки эксплуатационной и технической готовности радиооператоров любительской службы в Союзе радиолюбителей России. Утверждено решением Президиума СРР от 02.06.2012. URL: <http://www.srr.ru/HF/exam.php>. Дата последнего обращения – 05.07.2013.
63. Положение о порядке выдачи позывных для идентификации наблюдателей и коллективных наблюдательских пунктов. Утверждено решением Президиума СРР от 02.06.2012. URL: <http://www.srr.ru/HF/swl/swl.pdf>. Дата последнего обращения – 05.07.2013.
64. Закон Республики Беларусь «Об электросвязи» от 19.07.2005 № 45-3 (с последующими изменениями). URL: <http://pravo.by/main.aspx?guid=3871&p0=H10500045&p2={NRPA}>. Дата последнего обращения – 07.07.2013.
65. Закон Республики Беларусь «Об административных процедурах» от 28.10.2008 № 433-3. URL: <http://www.pravo.by/main.aspx?guid=3871&p0=h10800433&p2={NRPA}>. Дата последнего обращения - 07.07.2013.
66. Закон Республики Казахстан «О связи» от 05.07.2004 № 567-II (с последующими изменениями). URL: [http://online.zakon.kz/Document/?doc\\_id=1049207](http://online.zakon.kz/Document/?doc_id=1049207). Дата последнего обращения – 09.07.2013.
67. Закон Республики Казахстан «О физической культуре и спорте» от 02.12.1999 № 490-I (с последующими изменениями). URL: [http://online.zakon.kz/Document/?doc\\_id=1015814](http://online.zakon.kz/Document/?doc_id=1015814). Дата последнего обращения – 09.07.2013.
68. Указ Президента Республики Беларусь «Об административных процедурах, осуществляемых государственными органами и иными организациями по заявлениям граждан» от 26.04.2010 № 200. URL: [http://www.pravo.by/pdf/2010-119/2010-119\(002-359\).pdf](http://www.pravo.by/pdf/2010-119/2010-119(002-359).pdf). Дата последнего обращения – 07.07.2013.
69. Единая спортивная классификация Украины. Утверждена приказом Минсемьямолодьспорта Украины от 07.04.2006 № 1088 (с последующими изменениями). URL: [http://www.msms.gov.ua/sport/control/uk/publish/article?art\\_id=83460&cat\\_id=67145](http://www.msms.gov.ua/sport/control/uk/publish/article?art_id=83460&cat_id=67145). Дата последнего обращения – 07.07.2013.
70. Единая спортивная классификация Республики Беларусь 2013-2016 гг. Утверждена приказом Министерства спорта и туризма Республики Беларусь от 29.12.2012 № 927. URL: [http://www.mst.by/lcfiles/000151\\_654141.pdf](http://www.mst.by/lcfiles/000151_654141.pdf). Дата последнего обращения – 09.07.2013.
71. Спортивная классификация Республики Казахстан на 2009-2012 годы. Утверждена приказом

- Министерства туризма и спорта Республики Казахстан от 22.08.2008 № 01-08/142. URL: [http://www.sdusshor4.kz/index.php?option=com\\_content&view=article&id=72&Itemid=82&lang=ru](http://www.sdusshor4.kz/index.php?option=com_content&view=article&id=72&Itemid=82&lang=ru). Дата последнего обращения – 09.07.2013.
72. Инструкция о порядке формирования и присвоения позывных сигналов радиолюбителям Республики Беларусь. Утверждена приказом РУП «БелГИЭ» от 05.04.2013 № 58. URL: <http://www.belgie.by/files/RAL/Instrukciya.pdf>. Дата последнего обращения – 05.07.2013.
  73. Положение о порядке регистрации радиоэлектронных средств и (или) высокочастотных устройств, являющихся источником электромагнитного излучения. Утверждено постановлением Совета министров Республики Беларусь от 29.12.2006 № 1757. URL: <http://pravo.by/main.aspx?guid=3871&p0=C20601757&p2={NRPA}>. Дата последнего обращения - 07.07.2013.
  74. Положение о порядке приема квалификационного экзамена на получение разрешения радиолюбителю (Radio Amateur Licence). Утверждено приказом РУП «БелГИЭ» от 05.04.2013 № 58. URL: <http://www.belgie.by/files/RAL/Polozhenie.pdf>. Дата последнего обращения – 05.07.2013.
  75. Положение о порядке выдачи разрешений на право использования радиочастотного спектра при эксплуатации радиоэлектронных средств гражданского назначения, разрешения радиолюбителю (Amateur Radio Licence). Утверждено постановлением Совета Министров Республики Беларусь от 29.12.2007 № 1882 (с последующими изменениями). URL: <http://pravo.by/main.aspx?guid=3871&p0=c20701882&p2={NRPA}>. Дата последнего обращения – 07.07.2013.
  76. Положение о государственном учреждении «Комитет связи и информатизации Министерства транспорта и коммуникаций Республики Казахстан». Утверждено приказом Ответственного секретаря Министерства транспорта и коммуникаций Республики Казахстан от 04.04.2012 № 147. URL: [www.mtc.gov.kz/index.php/ru/komitet-svyazi-i-informatizatsij](http://www.mtc.gov.kz/index.php/ru/komitet-svyazi-i-informatizatsij). Дата последнего обращения – 05.07.2013.
  77. Постановление Кабинета Министров Украины «Об утверждении Национальной таблицы распределения участков радиочастот Украины» от 15.12.2005 № 1208 (с последующими изменениями).
  78. Постановление Министерства связи и информатизации Республики Беларусь «Об установлении форм заявлений, форм регистрационной ведомости и разрешений и признании утратившими силу некоторых постановлений Министерства связи и информатизации Республики Беларусь» от 28.11.2008 № 50. URL: <http://www.levonevski.net/pravo/norm2009/num02/d02250/index.html>. Дата последнего обращения - 07.07.2013.
  79. Правила регистрации и эксплуатации радиоэлектронных средств радиолюбительских служб Республики Казахстан. Утверждены постановлением Правительства республики Казахстан от 28.12.2011 № 1624. URL: [http://kfr.kz/?id\\_1=48&id\\_2=291&id\\_3=555](http://kfr.kz/?id_1=48&id_2=291&id_3=555). Дата последнего обращения – 05.07.2013.
  80. Регламент Любительской и Любительской спутниковой служб радиосвязи Республики Беларусь. Утвержден приказом Министерства связи и информатики Республики Беларусь от 5.07.1996 №76 (с последующими изменениями). URL: <http://www.zoneby.net/legal/n77docs/zk77420i.htm>. Дата последнего обращения - 07.07.2013.
  81. Регламент любительской радиосвязи Украины. Утвержден решением Национальной комиссии по вопросам регулирования связи Украины от 21.10.2010 № 475. URL: <http://zakon2.rada.gov.ua/laws/show/z0205-11>. Дата последнего обращения – 05.07.2013.
  82. Решение Национальной комиссии по вопросам регулированию связи Украины «Об одобрении предложений по внесению изменений в некоторые постановления Кабинета Министров Украины в части распределения и выделения некоторых полос радиочастот для любительской и любительской спутниковой радиослужб» от 07.07.2011 № 324.
  83. Решение Национальной комиссии по вопросам регулированию связи Украины «О внесении изменений в Регламент любительской радиосвязи Украины» от 25.06.2013 № 390. URL: [http://www.nkrzi.gov.ua/uk/activities\\_nkrzi/ruling2013/1372329734](http://www.nkrzi.gov.ua/uk/activities_nkrzi/ruling2013/1372329734). Дата последнего обращения – 05.07.2013.
  84. Решение Государственной комиссии по радиочастотам Республики Беларусь «О выделении полос радиочастот для радиоэлектронных средств любительской и любительской спутниковой радиослужб» от 14.05.2009 № 02K/09. URL: [http://www.mpt.gov.by/ru/new\\_page\\_4\\_6\\_15362/](http://www.mpt.gov.by/ru/new_page_4_6_15362/). Дата последнего обращения – 07.07.2013.
  85. Решение Государственной комиссии по радиочастотам при Совете Безопасности Республики Беларусь «О внесении изменений и дополнений в решение от 14 мая 2009 г. № 02K/09» от 14.10.2011 № 19K/11. URL: [http://www.mpt.gov.by/upload/file/gkrch/19K\\_11.pdf](http://www.mpt.gov.by/upload/file/gkrch/19K_11.pdf). Дата последнего обращения - 07.07.2013.

86. Положение о государственном надзоре за электросвязью в Республике Беларусь. Утвержденное постановлением Совета Министров Республики Беларусь от 17.08.2006 № 1054. URL: [http://base.spinform.ru/show\\_doc.fwx?Rgn=14108](http://base.spinform.ru/show_doc.fwx?Rgn=14108). Дата последнего обращения – 08.07.2013.
87. Таблица распределения полос радиочастот между радиослужбами Республики Беларусь. Утвержденная постановлением Совета Министров Республики Беларусь от 06.04.2010 № 525. URL: <http://zakon.by/main.aspx?guid=3871&p0=C21000525&p2={NRPA}>. Дата последнего обращения – 08.07.2013.
88. Recommendation T/R 61-01. CEPT Radio Amateur Licence. Сайт European Communications Office (ECO). URL: <http://www.erodocdb.dk/doks/doccategoryECC.aspx?doccatid=2&alldata=1#1802>. Дата последнего обращения – 05.07.2013.
89. Recommendation T/R 61-02. Harmonised Amateur Radio Examination Certificate. Сайт European Communications Office (ECO). URL: <http://www.erodocdb.dk/doks/doccategoryECC.aspx?doccatid=2&alldata=1#1803>. Дата последнего обращения – 05.07.2013.
90. ECC Recommendation (05)06. CEPT Novice Radio Amateur Licence. Сайт European Communications Office (ECO). URL: <http://www.erodocdb.dk/doks/doccategoryECC.aspx?doccatid=2&alldata=1#2136>. Дата последнего обращения – 05.07.2013.
91. ECC Report 89. A Radio Amateur Entry Level Examination and Licence. Сайт European Communications Office (ECO). URL: <http://www.erodocdb.dk/doks/doccategoryECC.aspx?doccatid=4&alldata=1>. Дата последнего обращения – 05.07.2013.
92. ERC Report 32. Amateur radio novice examination syllabus and amateur radio novice examination certificate within CEPT and non-CEPT countries. Сайт European Communications Office (ECO). URL: <http://www.erodocdb.dk/doks/doccategoryECC.aspx?doccatid=4&alldata=1>. Дата последнего обращения – 07.07.2013.



## ОТЗЫВЫ

*Уважаемый Александр Николаевич!*

*Только что мне прислали Ваш труд, "Справочное пособие для начинающих коротковолнников" (электронная версия). Простудировал его, хочу Вас поблагодарить за тот титанический труд, который Вы вложили в это ПОСОБИЕ. Считаю, что данная Ваша работа по своему изложению материала есть УНИКАЛЬНАЯ и не имеющая аналогов, по крайней мере, у нас в бывшем Союзе. 73! С уважением к Вам Владимир Степаненко, UZ1RR, ex UB5RR. (Украина).*

*Александр Николаевич, день добрый!*

*Прочел книгу. Первое впечатление - ЗДОРОВО!!!*

*Материал написан хорошим, доступным языком.*

*Даже для меня были открыты интересные разделы.*

*Спасибо!*

*Я уже посоветовал многим коллегам и студентам прочесть эту книгу.*

*Я не представляю, какой вы проделали ТРУД!!!*

*Ибо надо иметь терпение перелопатить, проанализировать, сопоставить, перевести на современные рельсы материал.*

*Еще раз спасибо ВАМ! Книга ХОРОШАЯ, а самое главное НУЖНАЯ!!!*

*С уважением Жердев Н.Л., UA3ECF (г. Орел)*

*Александр Николаевич, добрый день!*

*А вот за книгу - С П А С И Б О !!!*

*Много лет работал с детьми - концентрированного учебного материала было мало!*

*Ваша книга - почти образец самостоятельного освоения радио и прекрасное УЧЕБНОЕ пособие*

*для радиокружковой работы со школьниками. Это готовая ПРОГРАММА для любого радиокружка!*

*Ещё раз - Большое СПАСИБО!!!*

*Высоцкий Тарас Сергеевич, UA9FBI (Пермский край)*

*Здравствуйтесь, Александр!*

*Сегодня с трепещущим сердцем получил книгу!*

*Перечитал все от корки до корки.*

*Как хорошо, что есть такие радиолюбители как Вы!*

*Спасибо вам большое за труд.*

*Все же, бумажный вариант книги читается намного лучше. Как в старые добрые времена!*

*Александр Гончаров, UN8CC (Республика Казахстан)*

*Александр Николаевич, здравствуйте! Хочу выразить Вам огромную благодарность и*

*признательность за Вашу книгу «Основы любительской радиосвязи». Это мой Букварь в мире*

*радио. Все доходчиво, кратко, без лишних фраз и отступлений. Грамотная и, что важно, очень*

*нужная книга. И не только для начинающих. Спасибо, успехов, удачи. 73!*

*С уважением Владимир Саржевский, UB1OAD (г. Архангельск)*

*Желаем удачи по изданию сего бестселлера в Москве! Это без шуток. После "Справочника коротковолнника" Б.Степанова, я не знаю подобной книги, а как по мне, то она еще и более содержательна!*

*Спасибо! Удачи!*

*В.Кононенко, RA0CCN (г. Хабаровск)*

*Этот труд особенно полезен начинающим. Спасибо RA0CL за его труд. Много писать не буду.*

*Лучше всего почитать. Настоятельно это советую всем.*

*UA9FY (Пермский край)*

*Интересная "хрестоматия". Автору респект. Можно рекомендовать как начинающим, так и монстрам КВ. Если увижу в продаже, обязательно куплю...*

*RA9CBA (Челябинская область)*

*Спасибо RA0CL. Очень хорошее пособие начальникам школьных коллективных радиостанций, использовал сам эту книгу.*

*EW6OO (Республика Беларусь)*



Всем интересующимся любительской связью рекомендуем ознакомиться с содержанием книги «Основы любительской радиосвязи» А. Замороки (RA0CL). Очень доходчивым языком рассказано о любительской службе связи и её особенностях.

RK3DYB (Московская область)

Прочитал книгу. Очень понравилась. После "Как стать ...", первая очень полная книга на эту тему, которая попала мне на глаза. Многие в ней найдут ответы на задаваемые в форумах вопросы. Спасибо Александру за этот труд.

APG

Очень приятно, что после выпуска 2-го издания книги, которое мы с US4LCW сделали в 2003 г., дело успешно продолжается! Надеюсь, что книга попадёт и в Украину, и поможет приобщить к нашему хобби новых энтузиастов. Удачи автору, так держать!

73! Виктор, UX5PS (г. Харьков, Украина)

Александр, приветствую!

Сегодня закончил прочтение вашей книги. Великолпно! Не только для начинающих. Спасибо за ваш труд! Валентин Лукашов, RK6AX (г. Сочи)

Добрый день, уважаемый Александр!

Читал и имею на компе Вашу книгу "Основы любительской радиосвязи". Очень лёгкий слог, читается свободно и увлекательно. Первый закон Монтесори - "Вовремя в руки не попало - Всё! Интерес угас!" Ваша книга попала мне вовремя - интерес к радио крепнет.

Виктор Плесков (г. Псков)

Здравствуйте, Александр! Какая чудесная монография для всего СНГ. Очень своевременная и качественная книга. Как раз в помощь нам, пытающимся привить любовь к радио нынешней молодёжи. СПАСИБО И УДАЧИ!

Александр, UT1IS (г. Донецк, Украина)

*Научно-популярное издание*

**ЗАМОРОКА**  
**Александр Николаевич**

**ОСНОВЫ ЛЮБИТЕЛЬСКОЙ РАДИОСВЯЗИ**  
**Справочное пособие для начинающих**  
**коротковолновиков**

Издание 6-е, переработанное  
и дополненное  
(электронная версия 6.3.1)